



ONLINE
PREISLISTE

Edelstahl- und Kunststoff-Schornsteinsysteme

Preise ab Werk ohne MwSt.
Stand 01. Januar 2024

SCHIEDEL

www.schiedel.de

SCHIEDEL Europas Nummer 1



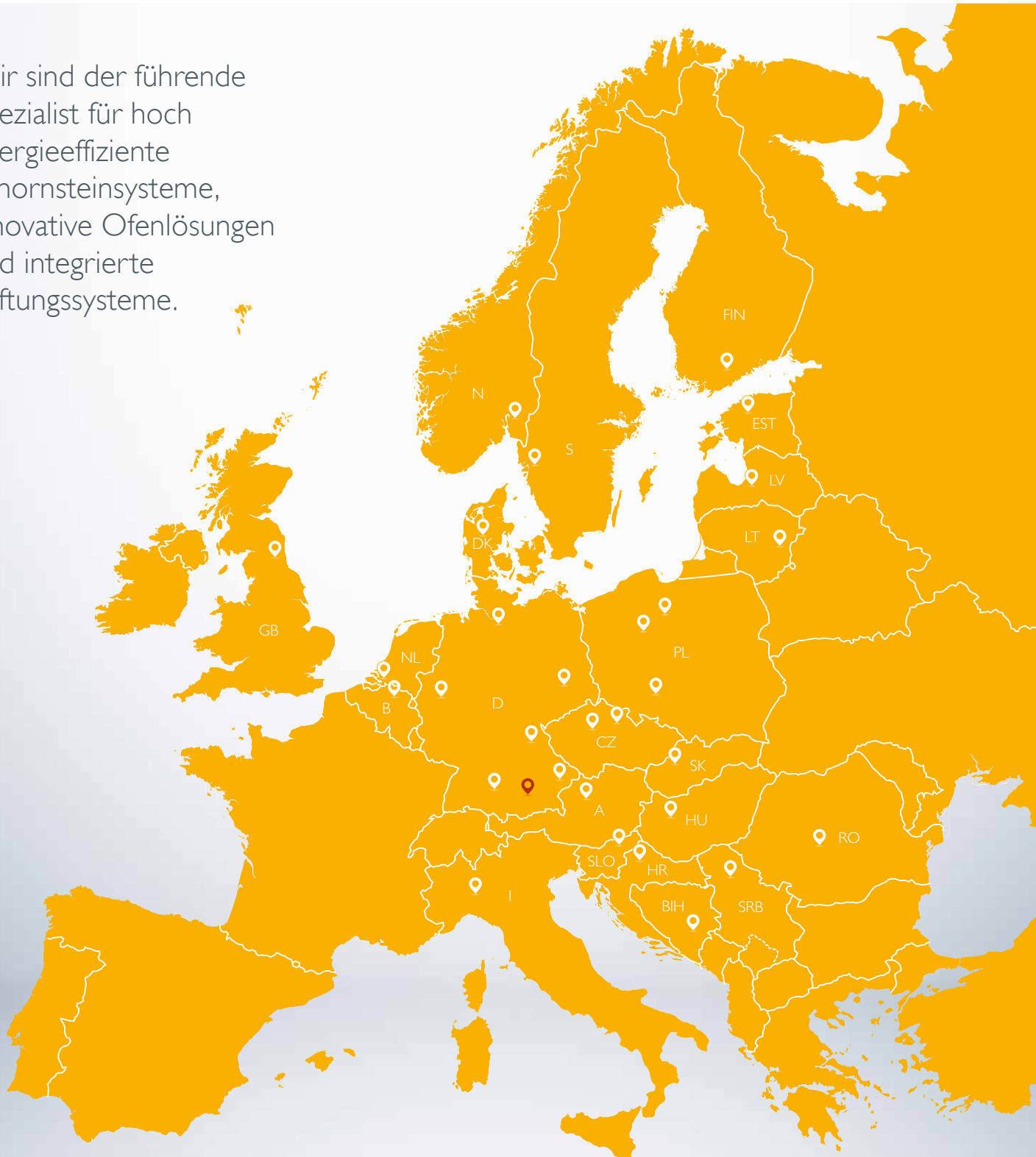





Wir sind der führende
Spezialist für hoch
energieeffiziente
Schornsteinsysteme,
innovative Ofenlösungen
und integrierte
Lüftungssysteme.



Inhaltsverzeichnis

Anwendungstabelle	4
Produktübersicht	6
ICS	7
Planungshinweise und Montagemaße	9
Einzelartikel	16
Zubehör	40
Bestellblatt	51
Rauchsauger mit Bestellblatt	54
ICS 5000	57
Technische Daten	59
Einzelartikel	60
Abgasschalldämpfer	77
WAKAFLEX	81
METALOTERM MF	83
Technische Daten und Einbaurichtlinien	85
Einzelartikel	87
Bestellblatt	108
PRIMA PLUS	111
Planungshinweise und Montagemaße	114
Einzelartikel	116
Bestellblatt	148
METALOTERM ME	151
Technische Daten und Einbaurichtlinien	153
Einzelartikel	155
Bestellblatt	182
LB 90	185
Einzelartikel	190
Bestellblatt	201
MP	203
Einzelartikel (Gas-, Ölbrennwertgeräte und BHKW bis 120 °C)	207
Einzelartikel (Montage im Schacht, raumluftabhängig/-unabhängig)	212
Einzelartikel (Kaskaden-Abgasanlage)	216
MP FLEX Einzelartikel (Gas-, Ölbrennwertgeräte und BHKW bis 120 °C) und Bestellblatt	219
MK-W Einzelartikel (Verbindungsleitung; nur Innenbereich) und Bestellblatt	224
MK-E Einzelartikel (Montage an der Außenwand) und Bestellblatt	228
KERASTAR	233
Montagemaße und Planungshinweise	236
Einzelartikel	239
Bestellblatt	246
ePURO TOP	248
Technische Daten	249
ePURO DOOR	250
Technische Daten	251
HP 5000	252
METALOTERM US	253
Technische Daten und Einbaurichtlinien	254
Einzelartikel	257
Bestellblatt	274
METALOTERM UE	277
Technische Daten und Einbaurichtlinien	279
Einzelartikel	280
Bestellblatt	290
KERANOVA	293
Planungshinweise und Montagemaße	296
Einzelartikel	298
Bestellblatt	304
Flansch Bestellblatt (ICS, ICS 5000, MF)	50, 76, 107
Datenerfassungsblatt zur Querschnittsbemessung	202, 292, 305
Angebotsformular DW-Abgassysteme	306
Mastanlagen und Kragarme	307
Vertriebsorganisation	308
Service und Zufuhrentgelte	309

Anwendungstabelle

Brennstoffe	Holz/Kohle		Gas			
						
Anwendung	offene Kamine	Kaminöfen	Gaskamine	geschlossene Gaskamine	Brennwert Feuerstätten	Feuerstätten
Dauerbetrieb T (°C)	600	600	600	600	200	200
Kurzzeit T (°C)	1000	1000	1000	600	200	200
Druck (Pa)	0	0	0	0	200	Unterdruck
Kondensatbeständigkeit						
Einbausituation	Einsetzbares Abgassystem					
Verbindungsstücke	UE MF ICS KERASTAR KERANOVA	UE MF ICS KERASTAR KERANOVA	ME UE MF ICS PPL	US	ME UE MF UK ICS PPL	ME UE MF ICS PPL
Sanierung	ME PPL	ME PPL	ME + FLEX PPL + FLEX	US ME + FLEX PPL + FLEX	ME + FLEX PPL + FLEX	UE MF ME + FLEX ICS PPL + FLEX
Innen	MF ICS KERASTAR	MF ICS KERASTAR	MF ICS KERASTAR	US	UE MF UK ICS PPL	UE MF ICS PPL
Außen	MF ICS KERASTAR	MF ICS KERASTAR	MF ICS KERASTAR	US	UE MF UK ICS	UE MF ICS KERASTAR

Pellets		Diesel			Heizöl		Biomasse
							
Pelletofen	Pellet- heizkessel	Verbrennungs- motor	Schiffsantrieb	Wärme- erzeuger	atmosphärischer Wärme- erzeuger	Wärme- erzeuger mit Gebläse	Biomasse- Kessel
600	200	600	600	600	600	200	200
1000	200	1000	1000	1000	1000	200	200
0	5000	5000	5000	5000	0	5000	5000
							
Einsetzbares Abgassystem							
UE MF ME ICS KERASTAR PPL	ME UE MF ICS KERASTAR PPL	HP 5000 ICS 5000	ICS 5000	HP 5000 ICS 5000	ME UE MF ICS KERASTAR PPL	ME UE MF ICS KERASTAR PPL	KERASTAR weitere Systeme auf Anfrage
ME PPL KERANOVA	ME PPL KERANOVA	HP 5000	ICS 5000	HP 5000	ME PPL KERANOVA	ME PPL KERANOVA	KERANOVA weitere Systeme auf Anfrage
MF ICS KERASTAR	UE MF ICS KERASTAR	HP 5000 ICS 5000	ICS 5000	HP 5000 ICS 5000	MF ICS KERASTAR	UE MF ICS KERASTAR	KERASTAR weitere Systeme auf Anfrage
MF ICS KERASTAR	UE MF ICS KERASTAR	HP 5000 ICS 5000	ICS 5000 / AM	HP 5000 ICS 5000	MF ICS KERASTAR	UE MF ICS KERASTAR	KERASTAR weitere Systeme auf Anfrage

Produktübersicht

	Doppelwandig mit Wärmedämmung	Doppelwandig luftspaltisoliert	Einwandig	Konzentrisch
Abgassystem	MF / ICS	UE	ME / PPL	US
				
Innendurchmesser (mm)	MF: 100 - 600 ICS: 80 - 700	80 - 250	ME: 80 - 600 PPL: 80 - 700	100 - 130
Nur auf Anfrage (mm)	MF: > 600 - 1000 ICS: > 700 - 1200		ME: > 600 - 1000 PPL: > 700 - 1200	
Dauertemperatur (°C)	1600 (N) 1200 (P)	1400 (N) 1200 (P)	1600 (N) 1200 (P)	600
Kurzzeittemperatur (°C)	1000 (N) 1200 (P)	1600 (N) 1200 (P)	1000 (N) 1200 (P)	600
Druck (Pa)	5000	5000	5000	0
Kondensatbeständigkeit				
Werkstoffqualität (Innenrohr) (AISI)	316	316	316	304
Werkstoffqualität (Außenmantel) (AISI)	304	304		304
Wärmedämmung	Mineralfaser	Luft		
Dämmstärke (mm)	MF: Ø 100 - 1400: 25 Ø 450 - 1600: 37,5 Ø 700 - 1000: 50 ICS: 25; optional 50	7,5		
Kompatibel mit	MF: UE/ME ICS: PPL	MF/ME	ME: MF/UE PPL: ICS	ME
Iso-Block	MF 	–	–	
Schalldämpfer	auf Anfrage	auf Anfrage	auf Anfrage	–

Auf Anfrage in folgenden Oberflächen lieferbar: **pulverbeschichtet nach RAL** und **Nasslack**.



SCHIEDEL

Schiedel ICS

Das doppelwandige Edelstahlsystem
mit Multifunktion

www.schiedel.de

Das Doppelwandssystem mit Multifunktion

Für Neubau, Modernisierung und gewerblichen Einsatz

Das Edelstahlsystem ICS setzt nicht nur einen glänzenden Abschluss auf das Haus, sondern verbindet Design und Technik in einem Bauteil.

Das doppelwandige Abgassystem mit durchgehender Wärmedämmung in handlicher Elementbauweise und niedrigem Gesamtgewicht ist speziell für die Nachrüstung einer Schornsteinanlage prädestiniert. Geeignet für alle Brennstoffe, ist es bei Öl- und Gasfeuerstätten sowohl im Unter- als auch im Überdruck einsetzbar und gleichzeitig feuchteunempfindlich. Bei dem Einsatz mit Festbrennstoffen ist ICS im Unterdruck und für eine trockene Betriebsweise (FE) funktional.

ICS im Überblick:

- Einsetzbar für Regelfeuerstätten
- Geeignet für alle Brennstoffe nach EN 1856-1
- Für Öl- und Gasfeuerstätten im Unter- und Überdruckbetrieb
- Für Festbrennstoffe im Unterdruckbetrieb
- Feuchteunempfindlich bei Öl und Gas
- Sonderausführung mit Werkstoff 1.4539 für Feuchtbetrieb: Holz/Pellets, Hackschnitzel lieferbar
- Das ICS-Innenrohr ist aus Edelstahl mit der Werkstoff-Nr. 1.4404 gefertigt. Der Außenmantel besteht aus der Werkstoff Nr. 1.4301 mit hoch-glänzender Oberfläche und übernimmt die statischen Lasten. Der Zwischenraum ist mit einer 25 mm dicken speziellen Mineralfaser-Wärmedämmung gefüllt.
- Auf Wunsch lieferbar mit:
 - 50 mm Wärmedämmung
 - 1 mm Innenwandstärke

Schnelle und einfache Montage:

- Passgenaue Elemente
- Umfangreiches und aufeinander abgestimmtes Zubehör
- Handliche Baugrößen
- Geringes Gewicht
- Hohe Stabilität
- Sofort betriebsbereit
- Keine Wärmedämm- und Schweißarbeiten an der Baustelle
- Die einzelnen ICS-Elemente werden durch die Steckverbindung einfach zusammengefügt und mittels den mitgelieferten Klemmbändern gesichert.

Sicherheit für den einwandfreien Betrieb:

- Durchgehende Wärmedämmung
- Niedrige Oberflächentemperatur
- Innenrohr durchgehend stumpfnahgeschweißt
- 10 Jahre Funktionsgarantie



Technische Änderungen vorbehalten



HINWEIS:

Standardausführung

Ø 80 - 700 mm

Wärmedämmung = 25 mm

Auf Anfrage bis DN 1200 mm lieferbar

Variante 1 (erst ab Ø 150 mm) wie Standardausführung, jedoch Wärmedämmung = 50 mm

Variante 2 (erst ab Ø 150 mm)

Innenrohrwandstärke = 1,0 mm

Wärmedämmung = 50 mm

Auf Anfrage lieferbar in den Oberflächen-Ausführungen:

- verkupfert
- matt
- pulverbeschichtet
- gebürstet

Überdruckbetrieb:

Wird ICS im Überdruckbetrieb bis 200 Pa und einer maximalen Abgastemperatur von 200 °C eingesetzt, müssen ICS-Innenrohre mit dem Schiedel-Dichtring (Lippendichtung) versehen werden.



Planungshinweise Anordnung von ICS im/am Gebäude

TIPP: Bitte beachten Sie die neuen Ableitbedingungen bei Schornsteinen für Festbrennstoff-Feuerstätten. Bei Fragen zur Ermittlung der korrekten Höhe über Dach bei Ihrem Schiedel Schornsteinsystem, wenden Sie sich bitte an Ihren Schiedel Verkaufsberater oder die Schiedel Anwendungstechnik.

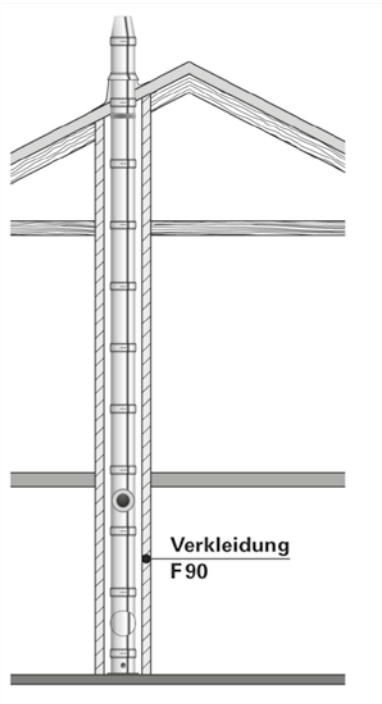

Bei Anordnung von **ICS im Gebäude** ist zu berücksichtigen, dass umlaufend eine durchgehende **F90-Verkleidung** (bis zur Dacheindeckung) angebracht werden muss.

Ausnahme:

Sofern der Schornstein im Gebäude keine Geschosse überbrückt, kann auf eine F90-Verkleidung je nach Bundesland verzichtet werden. Achtung: bitte die jeweils gültige Landesbauordnung beachten!

Kondensatablauf

Der Kondensatablauf am Schornsteinfuß sollte generell an die Hausentwässerung angeschlossen werden, da selbst beim Einsatz von festen Brennstoffen im Kamin Feuchtigkeit entstehen bzw. Niederschlagswasser auftreten kann.

Der Anschluss des Kondensatablaufstutzens an die Hausentwässerung muss bauseits erfolgen.

Abstände zu brennbaren Bauteilen

Bei der Montage von ICS ist zu beachten, dass der Mindestabstand zu brennbaren Bauteilen **5 cm** beträgt.

Durchdringung von Wänden, Decken und Dächern

Bei Durchdringung mit ICS von Wänden, Decken und Dächern aus brennbaren Baustoffen oder mit brennbaren Bestandteilen sind die Zwischenräume zu ICS im Umkreis von **mind. 20 cm**

- aus nichtbrennbarem, formbeständigem Material geringer Wärmeleitfähigkeit herzustellen,
- bzw. durch ein Schutzrohr aus nichtbrennbarem, formbeständigem Material sicherzustellen.

Bei Durchdringung von Dachüberständen kann der Abstand reduziert werden, wenn der Ringspalt zwischen Außenkante ICS und den brennbaren Bauteilen ständig belüftet ist.

* gemäß Tabelle 1 reduzierten Abstände

Berührschutz

Bei Festbrennstoffbetrieb ist ein Berührschutz erforderlich (an Teilen die berührt werden können)

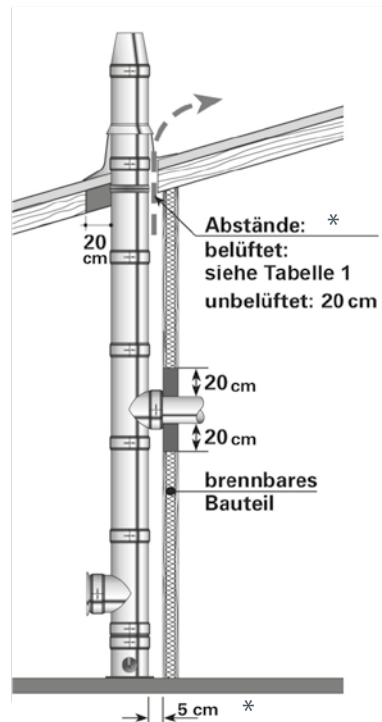

*Wandabstände bei senkrechter Montage nach EN 1856-1; allseitig belüftet

lw in mm	T 450/400	T 200
	Brennbarer Baustoff Abstand in mm	Brennbarer Baustoff Abstand in mm
80 - 300	50	0
350 - 450	75	0
500 - 600	100	0
700	200	0

Tabelle 1

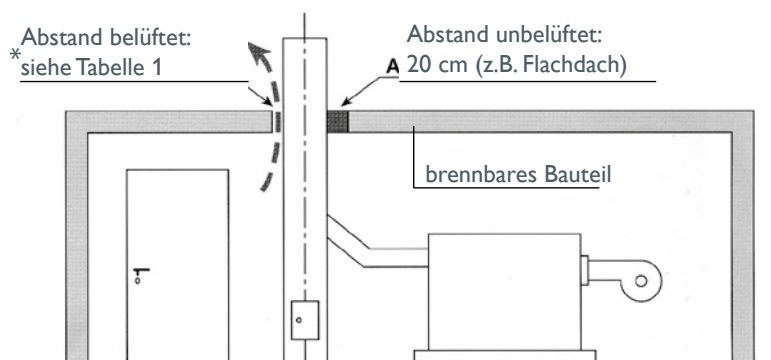

Planungshinweise
ICS Systemaufbau

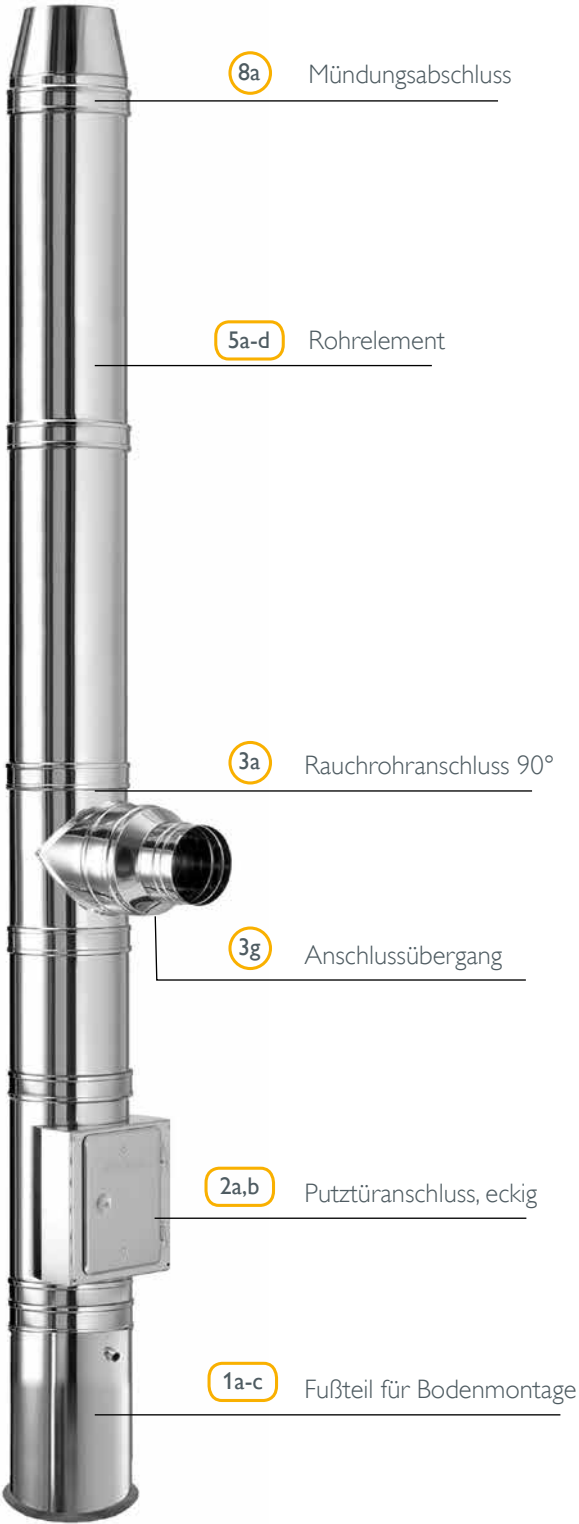

Bodenmontage

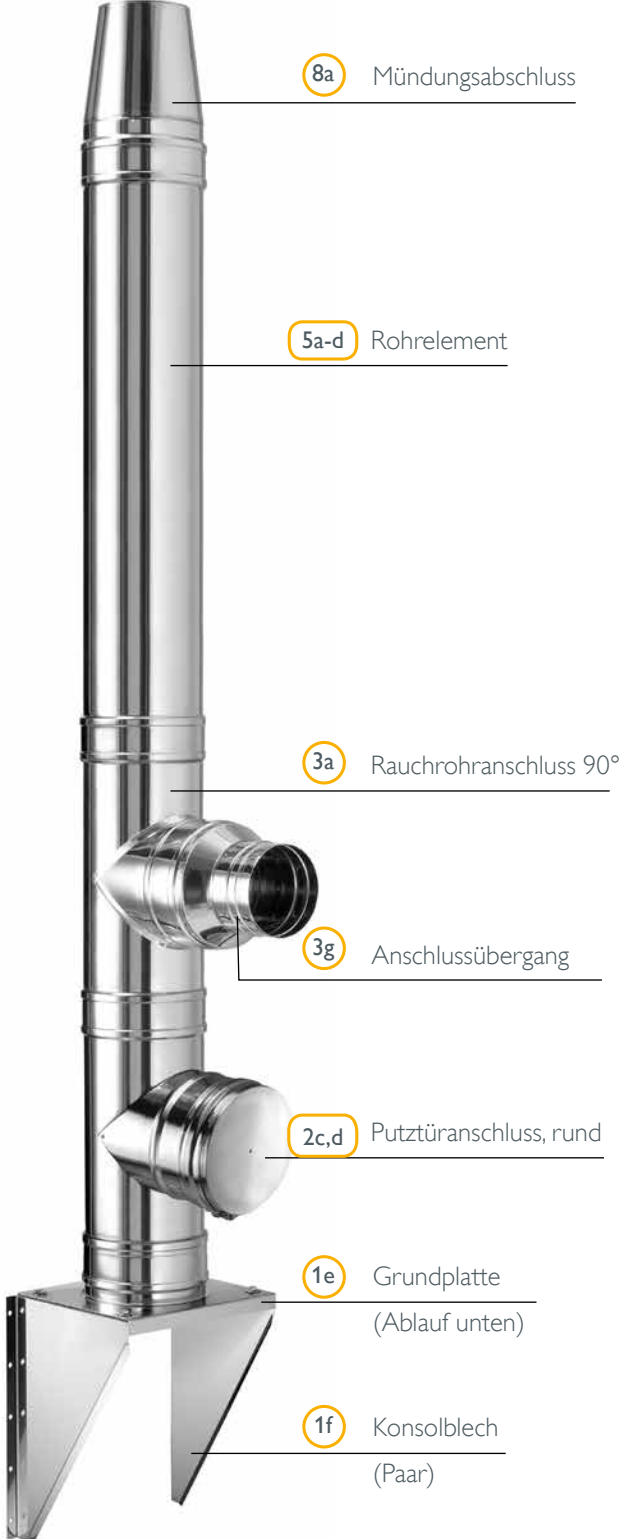

Wandmontage

Technische Änderungen vorbehalten

Schiedel ICS

Das Edelstahl-Doppelwandsystem mit Multifunktion



SCHIEDEL

Systembauteile

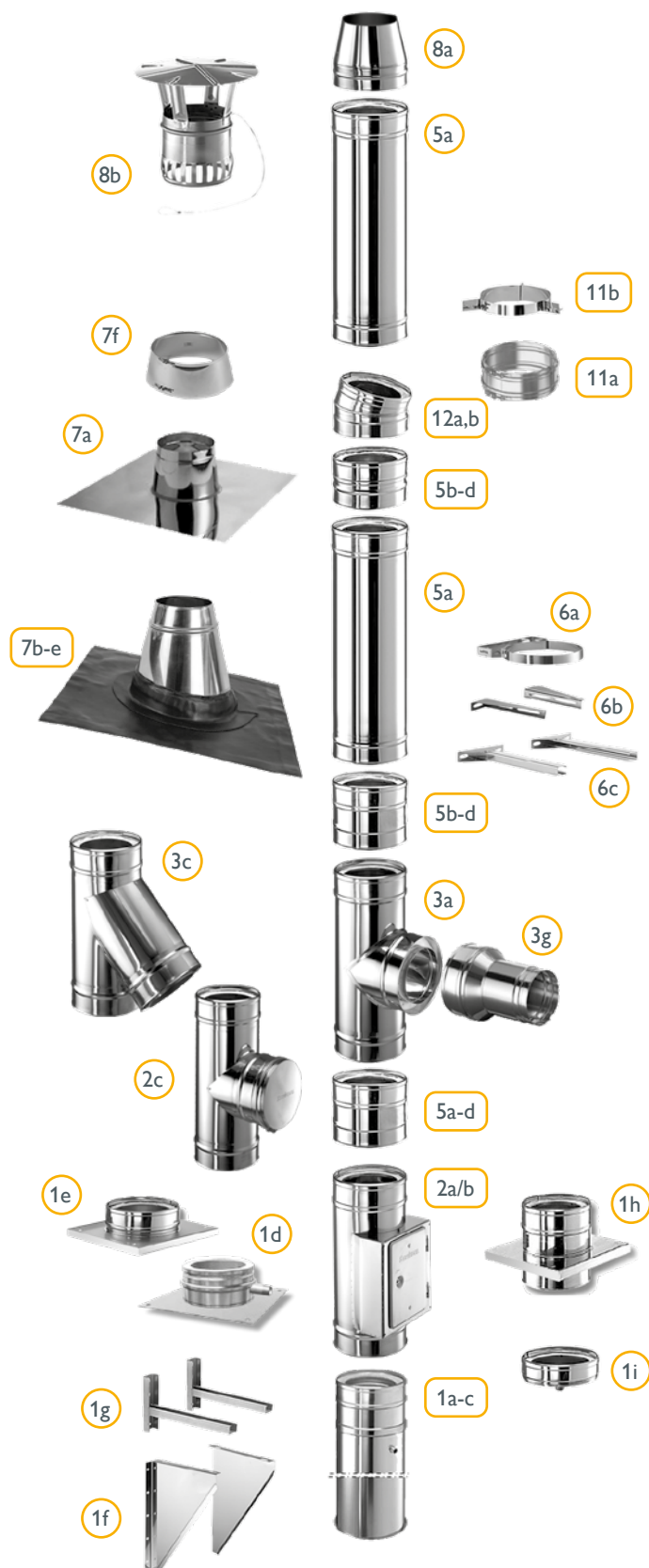

- 1a Fußteil für Bodenmontage
- 1b Fußteil für Bodenmontage Ablauf unten
- 1c Fußteil für Bodenmontage Ablauf unten mit Revision
- 1d Grundplatte Bodenmontage
- 1e Grundplatte Kondensatablauf nach unten
- 1f Konsolblech für Wandmontage
- 1g verlängerte Wandkonsole (Paar)
- 1h Zwischenstütze
- 1i Kondensatschale mit Ablauf
- 2a Putztüranschluss, eckig
- 2b Putztüranschluss eckig mit Rußschutztür
- 2c Putztüranschluss, rund
- 3a Rauchrohranschluss 90°
- 3c Rauchrohranschluss 45°
- 3g Anschlussübergang
- 5a Rohrelement 1000
- 5b Rohrelement 500
- 5c Rohrelement 250
- 5d Rohrelement 200
- 6a Wandhalter
- 6b Verlängerung für Wandhalter „W“
- 6c Verlängerung für Wandhalter „L“
- 7a Dachdurchführung 0°
- 7b-e WAKAFLEX Dachdurchführungen
- 7f Regenkragen
- 8a Mündungsabschluss
- 8b Regenhaube (bis Ø 300)
- 8c Regenhaube (bis Ø 350) o. Abb.
- 11a Statisches Klemmband
- 11b Seilabspannring
- 12a Bogen 15°
- 12b Bogen 30°

Technische Änderungen vorbehalten

Anschlusshöhen

Variante Putztüranschluss, rund

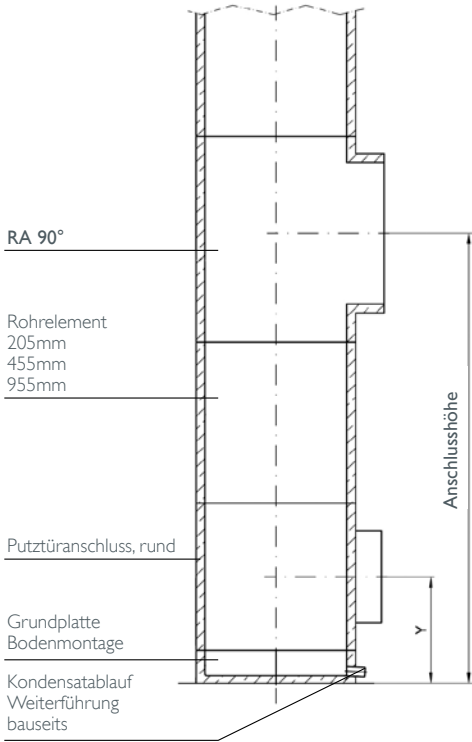

Anschlusshöhen

Variante Putztüranschluss, eckig

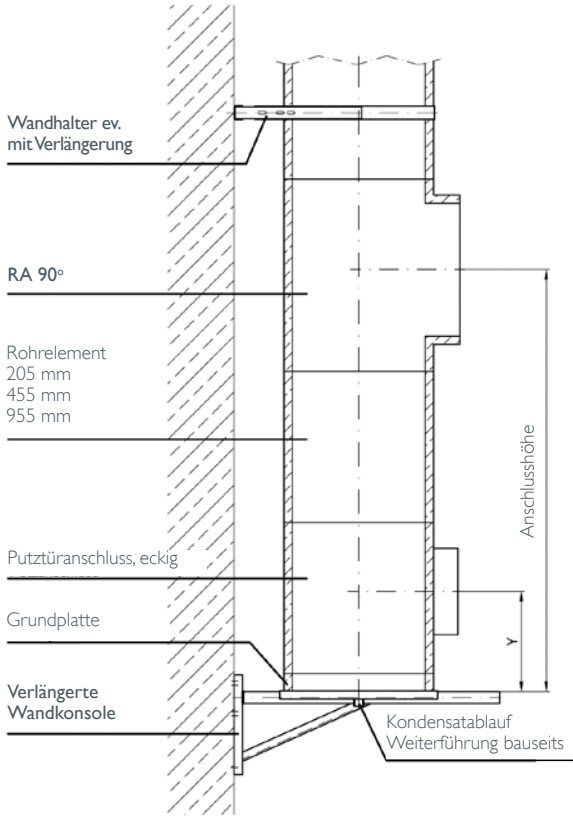

Anschlusshöhen für Rauchrohranschluss, in Verbindung mit PA rund ¹⁾

ICS Nenn-Ø	80	100	130	150	180	200	230	250	300	350	400	450	500	600	700
ohne Rohrelement (zw. PA u. RA)	503	503	630	647	647	697	697	797	838	913	1100	1125	1150	1200	1250
mit Rohrelement 250 (zw. PA u. RA)	708	708	835	852	852	902	902	1002	1043	1118	1305	1330	1355	1405	1455
mit Rohrelement 500 (zw. PA u. RA)	958	958	1085	1102	1102	1152	1152	1252	1293	1368	1555	1580	1605	1655	1705
mit Rohrelement 1000 (zw. PA u. RA)	1458	1458	1585	1602	1602	1652	1652	1752	1793	1868	2055	2080	2105	2155	2205
Y	211	211	256	265	265	290	290	340	360	388	440	440	440	440	440

Anschlusshöhen für Rauchrohranschluss, in Verbindung mit PA eckig ²⁾

ICS Nenn-Ø	-	-	130	150	180	200	230	250	300	350	400	450	500	600	700
ohne Rohrelement (zw. PA u. RA)	-	-	756	756	756	756	756	756	767	792	840	865	890	940	990
mit Rohrelement 250 (zw. PA u. RA)	-	-	961	961	961	961	961	961	972	997	1045	1070	1095	1145	1195
mit Rohrelement 500 (zw. PA u. RA)	-	-	1211	1211	1211	1211	1211	1211	1222	1247	1295	1320	1345	1395	1445
mit Rohrelement 1000 (zw. PA u. RA)	-	-	1711	1711	1711	1711	1711	1711	1722	1747	1795	1820	1845	1895	1945
Y	-	-	300	300	300	300	300	300	300	300	306	306	306	306	306

¹⁾ Alle Maße sind mit der „Grundplatte Bodenmontage“ gerechnet (DN 80 bis 100 = 90 mm; DN 130 bis 350 = 135 mm; ab DN 400 = 110 mm)

²⁾ Alle Maße sind mit der „Grundplatte mit Ablauf unten“ gerechnet (DN 130 bis 350 = 94mm; ab DN 400 = 100mm)

Montagemaße

Montagemaße bei Wandhalter und Verlängerungen															
Ø	80	100	130	150	180	200	230	250	300	350	400	450	500	600	700
A	137,1	157,2	189,1	209,1	239,1	259,1	289,3	309,1	358,4	410,4	460,4	510,4	560,5	660,5	760,4
B	92,1	112,2	144,1	164,1	194,1	214,1	244,3	264,1	313,4	365,4	415,4	465,4	515,5	615,5	715,4
C	279,1	299,2	331,1	351,1	381,1	401,1	431,3	451,1	500,4	552,4	602,4	652,4	702,5	802,5	902,4
D	22,5	22,5	22,5	22,5	22,5	22,5	22,5	22,5	22,5	22,5	22,5	22,5	22,5	22,5	22,5

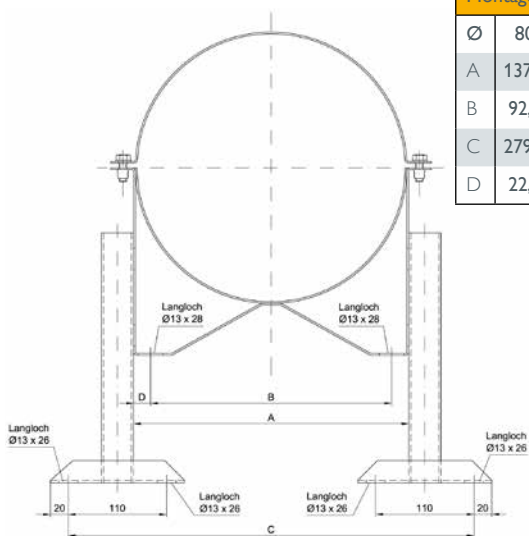

Montagemaße Wandmontage bei "Verlängerter Wandkonsole" Typ 325* und Typ 475**

Ø	80	100	130	150	180	200	230	250	300
A	210	230	260	280	310	310	343	360	410

* nur bis DN 180
** nur bis DN 300

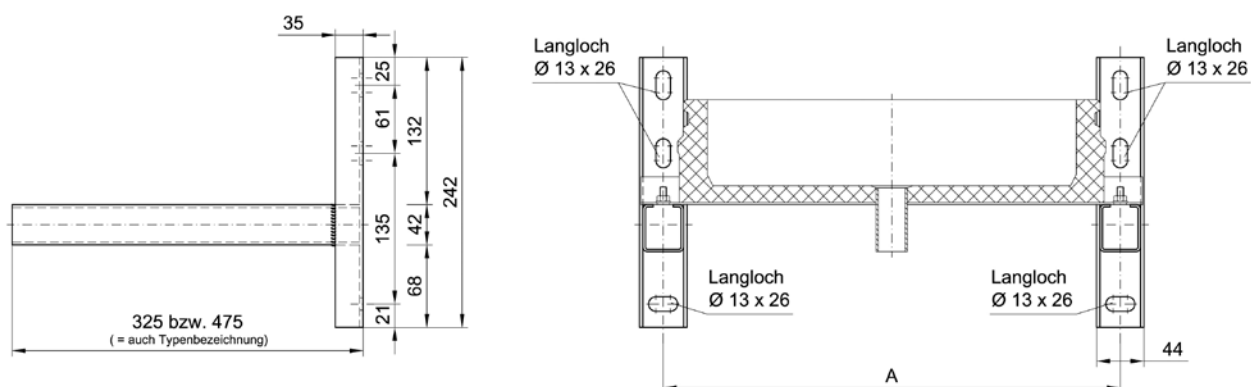

Montagemaße Wandmontage bei "Verlängerter Wandkonsole" Typ 570 bis Typ 1304

Ø	80	100	130	150	180	200	230	250	300	350	400	450	500	600	700
A	210	230	260	280	310	310	343	360	410	460	510	560	610	710	810

Typ = L	h	b	c	f
570	238	139	91	100
620	238	189	91	100
720	238	289	91	100
820	288	390	91	70
1004	288	390	91	70
1120	338	364	91	70
1304	358	428	120	70

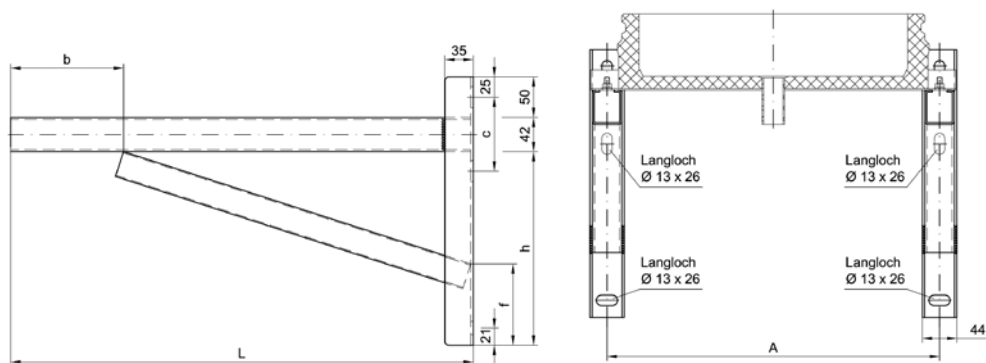

Hinweis:
Die technischen Unterlagen des Dübelherstellers sind zu berücksichtigen.

Statischer Planungshinweis:

ICS Ø 80-700

ICS Ø 80-400

ICS Ø 450-700

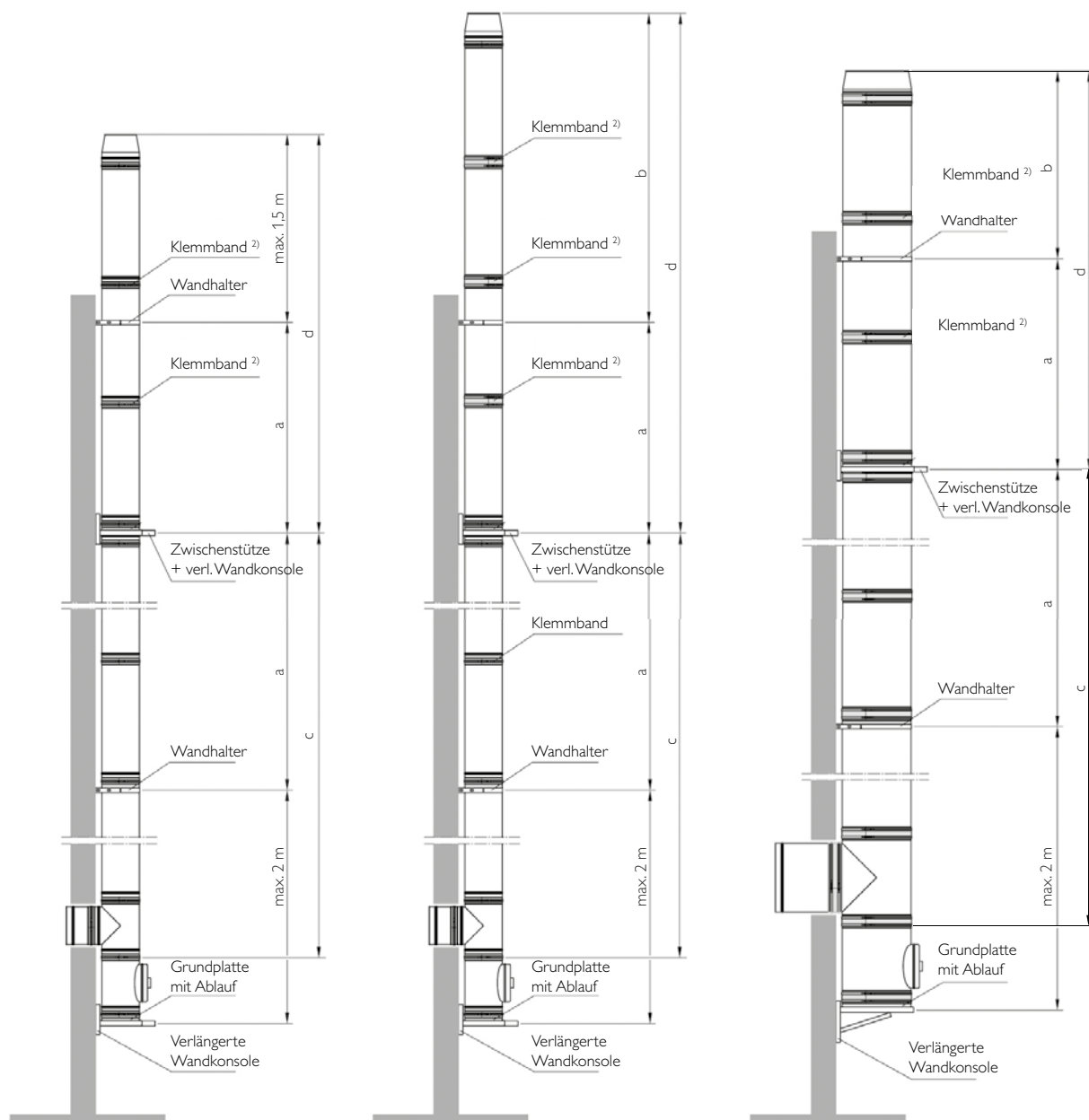

Ø mm	a ¹⁾ m	b m	c m	d m
80	4	3,0	22	22
100	4	3,0	22	22
130	4	3,0	22	22
150	4	3,0	18	18
180	4	3,0	18	18
200	4	3,0	18	18
230	4	3,0	18	18
250	4	3,0	18	18
300	4	3,0	18	18
350	4	3,0	12	12
400	4	3,0	12	12
450	3	2,0	12	12
500	3	2,0	12	12
600	3	2,0	10	10
700	3	2,0	10	10

¹⁾ Abstand Wandhalterung

²⁾ Statisches Klemmband bereits als Standard bei ICS Bauteilen enthalten

TIPP: Bitte beachten Sie die neuen Ableitbedingungen bei Schornsteinen für Festbrennstoff-Feuerstätten. Bei Fragen zur Ermittlung der korrekten Höhe über Dach bei Ihrem Schiedel Schornsteinsystem, wenden Sie sich bitte an Ihren Schiedel Verkaufsberater oder die Schiedel Anwendungstechnik.

Hinweis: Sonderhöhen sind mit der Technik abzusprechen!

1a	Fußteil kürzbar für Bodenmontage	Ø 80	Ø 100	Ø 130	Ø 150	Ø 180
<p>Ablauf seitlich mit Kondensatablauf; kürzbar nach Bedarf</p>	Art.-Nr.	101328	101329	100994	100995	100996
	€/Stk.	268,00	301,00	333,00	407,00	442,00
	Gewicht kg/Stk.	2,41	2,71	3,05	3,44	4,07
	Nutzlänge (NL)	1045	1045	1045	1045	1045
	B	160	160	160	160	160
	Ø D	176	196	226	246	276

1b	Fußteil kürzbar für Bodenmontage	Ø 80	Ø 100	Ø 130	Ø 150	Ø 180
<p>Ablauf unten kürzbar nach Bedarf inkl. Kondensatschale</p>	Art.-Nr.	133197	133198	133199	133200	133201
	€/Stk.	232,00	242,00	262,00	288,00	314,00
	Nutzlänge (NL)	1045	1045	1045	1045	1045
	Ø D	170	190	220	240	270

1c	Fußteil kürzbar für Bodenmontage	Ø 80	Ø 100	Ø 130	Ø 150	Ø 180
<p>Ablauf unten – mit Revision mit Revisionsklappe kürzbar nach Bedarf inkl. Kondensatschale inkl. Kondensattopf, herausnehmbar</p>	Art.-Nr.	133207	133208	133209	133210	133211
	€/Stk.	321,00	342,00	377,00	436,00	463,00
	Nutzlänge (NL)	1045	1045	1045	1045	1045
	Ø D	170	190	220	240	270
	Ø Kondensattopf	100	120	150	150	150

1d	Grundplatte für Bodenmontage	Ø 80	Ø 100	Ø 130	Ø 150	Ø 180
<p>Ablauf seitlich mit Kondensatablauf seitlich</p>	Art.-Nr.	153163	153164	153165	153166	153167
	€/Stk.	177,00	177,00	177,00	194,00	204,00
	Gewicht kg/Stk.	1,17	1,28	1,82	1,95	2,16
	Nutzlänge (NL)	90	90	90	90	90
	A	200	200	250	250	250

1e	Grundplatte, Ablauf unten	Ø 80	Ø 100	Ø 130	Ø 150	Ø 180
<p>Kondensatablauf nach unten Wandmontage; auf Pos.1f.1g</p>	Art.-Nr.	101014	101015	101016	101017	101018
	€/Stk.	138,00	142,00	151,00	164,00	173,00
	Gewicht kg/Stk.	1,34	1,68	2,19	2,53	3,03
	Nutzlänge (NL)	94	94	94	94	94
	A	188	208	238	258	278
	B	256	276	306	326	356

1f	Konsolblech für Wandmontage (Paar)*	Ø 80	Ø 100	Ø 130	Ø 150	Ø 180
<p>passend zu Pos. 1e Wandabstand 50 mm</p>	Art.-Nr.	101042	101043	101044	101045	101046
	€/Stk.	106,00	109,00	110,00	110,00	117,70
	Gewicht kg/Stk.	2,20	2,39	2,85	3,14	3,32
	A	220	240	270	290	310
	B	470	470	470	470	470

* Hinweis: Die technischen Unterlagen des Dübelherstellers sind zu berücksichtigen!

Schiedel ICS

Das Edelstahl-Doppelwandsystem mit Multifunktion



SCHIEDEL

Ø 200	Ø 230	Ø 250	Ø 300	Ø 350	Ø 400	Ø 450	Ø 500	Ø 600	Ø 700
100997	101330	100998	100999	101000	101331	101332	101333	101334	101335
461,00	484,00	508,00	567,00	653,00	784,00	1.330,00	1.443,00	1.663,00	1.791,00
4,51	7,38	5,69	7,01	8,44	11,05	11,15	11,25	11,45	11,66
1045	1045	1045	1045	1045	1045	1045	1045	1045	1045
160	160	160	160	160	160	160	160	160	160
296	326	346	401	419	469	519	569	669	769

Ø 200	Ø 230	Ø 250	Ø 300	Ø 350	Ø 400	Ø 450	Ø 500	Ø 600	Ø 700
133202	auf Anfrage	133204	133205						
338,00		391,00	480,00						
1045		1045	1045						
290		340	390						

Ø 200	Ø 230	Ø 250	Ø 300	Ø 350	Ø 400	Ø 450	Ø 500	Ø 600	Ø 700
133212	auf Anfrage	133214	133215						
486,00		540,00	609,00						
1045		1045	1045						
290		340	390						
200		200	200						

Ø 200	Ø 230	Ø 250	Ø 300	Ø 350	Ø 400	Ø 450	Ø 500	Ø 600	Ø 700
153168	153169	153170	153171	100993	101323	101324	101325	101326	101327
231,00	250,00	250,00	267,00	298,00	480,00	838,00	959,00	1.134,00	1.214,00
3,08	3,31	3,31	4,68	5,83	10,57	11,94	13,49	17,23	19,47
90	90	90	90	90	110	110	110	110	110
333	333	350	400	450	550	600	650	750	850

Ø 200	Ø 230	Ø 250	Ø 300	Ø 350	Ø 400	Ø 450	Ø 500	Ø 600	Ø 700
101019	101337	101020	101021	101022	101023	101024	101025	101026	101027
195,00	212,00	212,00	226,00	271,00	367,00	422,00	455,00	528,00	644,00
3,37	3,88	4,22	5,06	5,90	6,56	7,38	8,20	9,84	11,48
94	94	94	94	94	100	100	100	100	100
285	315	335	385	435	485	535	585	685	785
353	383	403	453	503	553	603	653	753	853

Ø 200	Ø 230	Ø 250	Ø 300	Ø 350	Ø 400	Ø 450	Ø 500	Ø 600	Ø 700
101047	101339	101048	101049	101050	101051	101052	101053	101054	
123,20	143,00	143,00	160,00	229,00	431,00	474,00	523,00	667,00	
3,54	3,61	3,72	4,00	5,40	7,58	8,20	11,20	19,14	
315	345	365	415	465	515	565	615	715	
470	470	470	470	670	670	670	870	870	

1g

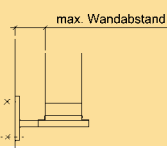

Hinweis: Rabattgruppe Edelstahl Zubehör

Verlängerte Wandkonsole (Paar)*

passend zu Pos. 1e und 1h

Ausführung bei Typ 325 u. 475:

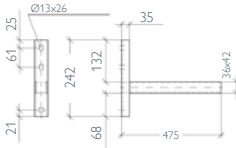

Ausführung bei Typ 570 bis Typ 1304:

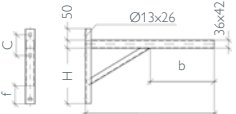

Typ = L	H	b	c	f
570	238	139	91	100
620	238	189	91	100
720	238	289	91	100
820	288	390	91	70
1004	288	390	91	70
1120	338	364	91	70
1304	358	428	120	70

Befestigungsmaterial bauseits (untergrundabhängig)

	Ø 80	Ø 100	Ø 130	Ø 150	Ø 180
max.Wandabstand bei "Typ 325"	157	137	107	87	
Art.-Nr.	101742	101742	101742	101742	
€/Stk.	88,00	88,00	88,00	88,00	
max.Wandabstand bei "Typ 475"	307	287	257	237	217
Art.-Nr.	101743	101743	101743	101743	101743
€/Stk.	95,00	95,00	95,00	95,00	95,00
max.Wandabstand bei "Typ 570"	402	382	352	332	312
Art.-Nr.	101744	101744	101744	101744	101744
€/Stk.	119,00	119,00	119,00	119,00	119,00
max.Wandabstand bei "Typ 620"	452	432	402	382	362
Art.-Nr.	101745	101745	101745	101745	101745
€/Stk.	176,00	176,00	176,00	176,00	176,00
max.Wandabstand bei "Typ 720"	552	532	502	482	462
Art.-Nr.	101746	101746	101746	101746	101746
€/Stk.	185,00	185,00	185,00	185,00	185,00
max.Wandabstand bei "Typ 820"	652	632	602	582	562
Art.-Nr.	101747	101747	101747	101747	101747
€/Stk.	209,00	209,00	209,00	209,00	209,00
max.Wandabstand bei "Typ 1004"	836	816	786	766	746
Art.-Nr.	101748	101748	101748	101748	101748
€/Stk.	259,00	259,00	259,00	259,00	259,00
max.Wandabstand bei "Typ 1120"	952	932	902	882	862
Art.-Nr.	101749	101749	101749	101749	101749
€/Stk.	342,00	342,00	342,00	342,00	342,00
max.Wandabstand bei "Typ 1304"	1136	1116	1086	1066	1046
Art.-Nr.	101750	101750	101750	101750	101750
€/Stk.	377,00	377,00	377,00	377,00	377,00



Abdeckung für Halfenschienen

aus Kunststoff für Pos. 1g

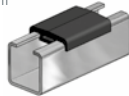

	Ø 80	Ø 100	Ø 130	Ø 150	Ø 180
Art.-Nr.	101728	101728	101728	101728	101728
€/Stk.	21,30	21,30	21,30	21,30	21,30
Länge	100 cm	100 cm	100 cm	100 cm	100 cm
- zusätzliche Abdichtung zur Wand hin erforderlich					

1h



Zwischenstütze

(s. statischer Planungshinweis)

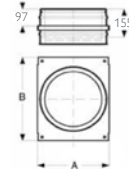

	Ø 80	Ø 100	Ø 130	Ø 150	Ø 180
Art.-Nr.	153172	153173	153174	153175	153176
€/Stk.	176,00	193,00	219,00	231,00	250,00
Gewicht kg/Stk.	1,65	2,07	2,69	3,11	3,73
Nutzlänge (NL)	155	155	155	155	155
A	188	208	238	258	278
B	256	276	306	326	356

1i



Kondensatschale mit Ablauf



	Ø 80	Ø 100	Ø 130	Ø 150	Ø 180
Art.-Nr.	101028	101029	101030	101031	101032
€/Stk.	101,00	106,00	114,00	133,00	142,00
Gewicht kg/Stk.	1,01	1,36	1,70	1,94	2,33
A	95	95	95	95	95



Verschluss für Kondensatablauf

3/4" passend zu "1e Grundplatte Kondensatablauf nach unten" und "1i Kondensatschale mit Ablauf unten."

	Ø 80	Ø 100	Ø 130	Ø 150	Ø 180
Art.-Nr.	104428	104428	104428	104428	104428
€/Stk.	4,70	4,70	4,70	4,70	4,70



Grundplatte offen f. Schornsteinverlängerung

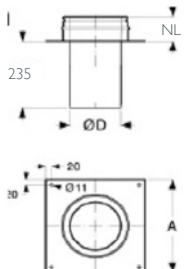

	Ø 80	Ø 100	Ø 130	Ø 150	Ø 180
Art.-Nr.	104394	101001	101002	101003	101004
€/Stk.	173,00	193,00	234,00	266,00	308,00
Gewicht kg/Stk.	2,36	2,77	3,38	3,79	4,40
Nutzlänge (NL)	97	97	97	97	97
A	250	270	300	320	350
ØD (außen)	78	98	128	148	178
- zum Verlängern von besteh. alten Schornsteinsystemen bis max. 1,5 m Aufbauhöhe					
- Befestigung bauseits					
- Unterdruck, FE					
Auf Anfrage auch mit Einschub eckig lieferbar					

* Hinweis: Die technischen Unterlagen des Dübelherstellers sind zu berücksichtigen!

Schiedel ICS

Das Edelstahl-Doppelwandsystem mit Multifunktion



SCHIEDEL

Ø 200	Ø 230	Ø 250	Ø 300	Ø 350	Ø 400	Ø 450	Ø 500	Ø 600	Ø 700
207	177	157	107						
101743	101743	101743	101743						
95,00	95,00	95,00	95,00						
302	272	252	202	152	102				
101744	101744	101744	101744	101744	101744				
119,00	119,00	119,00	119,00	119,00	119,00				
352	322	302	252	202	152	102			
101745	101745	101745	101745	101745	101745	101745			
176,00	176,00	176,00	176,00	176,00	176,00	176,00			
452	422	402	352	302	252	202	152		
101746	101746	101746	101746	101746	101746	101746	101746		
185,00	185,00	185,00	185,00	185,00	185,00	185,00	185,00		
552	522	502	452	402	352	302	252	152	
101747	101747	101747	101747	101747	101747	101747	101747	101747	
209,00	209,00	209,00	209,00	209,00	209,00	209,00	209,00	209,00	
736	706	686	636	586	536	486	436	336	236
101748	101748	101748	101748	101748	101748	101748	101748	101748	101748
259,00	259,00	259,00	259,00	259,00	259,00	259,00	259,00	259,00	259,00
852	822	802	752	702	652	602	552	452	352
101749	101749	101749	101749	101749	101749	101749	101749	101749	101749
342,00	342,00	342,00	342,00	342,00	342,00	342,00	342,00	342,00	342,00
1036	1006	986	936	886	836	786	736	636	536
101750	101750	101750	101750	101750	101750	101750	101750	101750	101750
377,00	377,00	377,00	377,00	377,00	377,00	377,00	377,00	377,00	377,00
Ø 200	Ø 230	Ø 250	Ø 300	Ø 350	Ø 400	Ø 450	Ø 500	Ø 600	Ø 700
101728	101728	101728	101728	101728	101728	101728	101728	101728	-
21,30	21,30	21,30	21,30	21,30	21,30	21,30	21,30	21,30	21,30
100 cm	100 cm	100 cm	100 cm	100 cm	100 cm	100 cm	100 cm	100 cm	
Ø 200	Ø 230	Ø 250	Ø 300	Ø 350	Ø 400	Ø 450	Ø 500	Ø 600	Ø 700
153177	153178	153179	153180	101078	101079	101080	101081	101082	101083
282,00	303,00	303,00	366,00	420,00	518,00	538,00	613,00	681,00	867,00
4,15	4,77	5,19	6,22	7,26	8,07	9,08	10,09	12,10	14,12
155	155	155	155	155	155	155	155	155	155
285	315	335	385	435	485	535	585	685	785
353	383	403	453	503	553	603	653	753	853
Ø 200	Ø 230	Ø 250	Ø 300	Ø 350	Ø 400	Ø 450	Ø 500	Ø 600	Ø 700
101033	101338	101034	101035	101036	101037	101038	101039	101040	101041
158,00	187,00	187,00	220,00	248,00	285,00	303,00	331,00	392,00	452,00
2,61	3,10	3,36	4,09	4,70	5,09	5,24	5,58	6,52	8,23
95	95	95	95	95	95	95	95	95	95
Ø 200	Ø 230	Ø 250	Ø 300	Ø 350	Ø 400	Ø 450	Ø 500	Ø 600	Ø 700
104428	104428	104428	104428	104428	104428	104428	104428	104428	104428
4,70	4,70	4,70	4,70	4,70	4,70	4,70	4,70	4,70	4,70
Ø 200	Ø 230	Ø 250	Ø 300	Ø 350	Ø 400	Ø 450	Ø 500	Ø 600	Ø 700
101005	101336	101006	101007	101008	101009	auf Anfrage	auf Anfrage	auf Anfrage	auf Anfrage
338,00	366,00	396,00	450,00	493,00	545,00				
4,82	5,47	5,87	6,98	8,07	9,11				
97	97	97	97	97	97				
370	400	420	475	525	575				
198	228	248	298	348	398				

2a



Putztüranschluss eckig, mit Kondensatsperre

Nur für Unterdruck

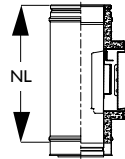

	Ø 80	Ø 100	Ø 130	Ø 150	Ø 180
Art.-Nr.			153181	153182	153183
€/Stk.			461,00	477,00	516,00
Gewicht kg/Stk.			4,75	5,00	5,50
Nutzlänge (NL)			455	455	455
Putztür 140 x 200 mm					

2b



Putztüranschluss eckig, mit Kondensatsperre

und Rußschutztür
Nur für Unterdruck

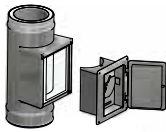

	Ø 80	Ø 100	Ø 130	Ø 150	Ø 180
Art.-Nr.			auf Anfrage	153189	auf Anfrage
€/Stk.				617,00	
Nutzlänge (NL)				455	

Hinweis: Rabattgruppe Edelstahl Zubehör

Zugbegrenzer für Putztüranschluss eckig

- für den Außenbereich
- einfache Montage in PA eckig (2a)



	Ø 80	Ø 100	Ø 130	Ø 150	Ø 180
Art.-Nr.			132663	132663	132663
€/Stk.			659,00	659,00	659,00

2c



Putztüranschluss Festbrennstoff, mit Kondensatsperre

inkl. Revisionsverschluss N1
Stutzen nicht verlängerbar

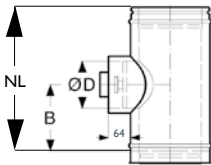

	Ø 80	Ø 100	Ø 130	Ø 150	Ø 180
Art.-Nr.	153195	153196	153197	153198	153199
€/Stk.	377,00	399,00	459,00	474,00	507,00
Gewicht kg/Stk.	1,97	2,27	1,76	2,21	2,46
Nutzlänge (NL)	288	288	288	305	305
B	121	121	121	130	130
Ø D	80	100	130	150	150

2d



Putztüranschluss Öl, Gas, mit Kondensatsperre

inkl. Revisionsverschluss P1
Stutzen nicht verlängerbar

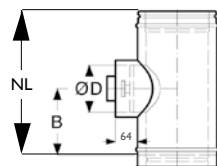

	Ø 80	Ø 100	Ø 130	Ø 150	Ø 180
Art.-Nr.	153208	153209	153210	153211	153212
€/Stk.	387,00	414,00	472,00	484,00	517,00
Gewicht kg/Stk.	1,97	2,27	1,76	2,21	2,46
Nutzlänge (NL)	288	288	288	305	305
B	121	121	121	130	130
Ø D	80	100	130	150	150

Schiedel ICS

Das Edelstahl-Doppelwandsystem mit Multifunktion



SCHIEDEL

Ø 200	Ø 230	Ø 250	Ø 300	Ø 350	Ø 400	Ø 450	Ø 500	Ø 600	Ø 700
153184	153185	153186	153187	100926	100927	100928	100929	100930	100931
536,00	560,00	584,00	612,00	733,00	970,00	1.078,00	1.286,00	1.509,00	1.720,00
5,81	6,38	6,74	7,59	8,48	9,21	9,84	10,39	11,84	13,12
455	455	455	455	455	455	455	455	455	455

Ø 200	Ø 230	Ø 250	Ø 300	Ø 350	Ø 400	Ø 450	Ø 500	Ø 600	Ø 700
auf Anfrage	auf Anfrage	auf Anfrage	auf Anfrage						

Ø 200	Ø 230	Ø 250	Ø 300	Ø 350	Ø 400	Ø 450	Ø 500	Ø 600	Ø 700
132663									
659,00									

Ø 200	Ø 230	Ø 250	Ø 300	Ø 350	Ø 400	Ø 450	Ø 500	Ø 600	Ø 700
153200	153201	153206	153207	100914	134858	134859	134860	134861	auf Anfrage
529,00	540,00	549,00	595,00	701,00	948,00	1.100,00	1.255,00	1.454,00	
4,19	4,58	6,88	7,73	9,16	11,33	12,36	13,40	15,48	
355	355	455	485	535	705	705	705	705	
155	155	205	225	255	330	330	330	330	
200	200	250	300	300	300	300	300	300	

Ø 200	Ø 230	Ø 250	Ø 300	Ø 350	Ø 400	Ø 450	Ø 500	Ø 600	Ø 700
153213	153214	153219	153220	100901	134865	134866	134867	134868	134869
543,00	554,00	564,00	595,00	702,00	948,00	1.100,00	1.255,00	1.454,00	1.653,00
4,19	4,58	6,88	7,73	9,16	11,33	12,36	13,40	15,48	17,60
355	355	455	485	535	705	705	705	705	705
155	155	205	225	253	330	330	330	330	330
200	200	250	300	300	300	300	300	300	300



3a



Rauchrohranschluss 90°, mit Kondensatsperre

Stützen sind mit ICS-Rohrelementen zu verlängern

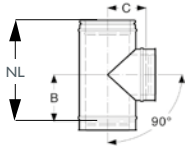

	Ø 80	Ø 100	Ø 130	Ø 150	Ø 180
Art.-Nr.	153221	153222	153223	153224	153225
€/Stk.	276,00	287,00	317,00	343,00	360,00
Gewicht kg/Stk.	1,63	1,95	3,42	3,88	4,57
Nutzlänge (NL)	291	291	455	455	455
B	125	125	207	207	207
C	106	117	131	141	156

3b



Rauchrohranschluss 85°, mit Kondensatsperre

Stützen sind mit ICS-Rohrelementen zu verlängern

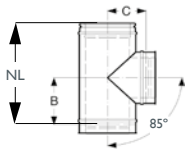

	Ø 80	Ø 100	Ø 130	Ø 150	Ø 180
Art.-Nr.	153230	153231	153232	153233	153234
€/Stk.	276,00	287,00	317,00	343,00	360,00
Gewicht kg/Stk.	1,63	1,95	3,42	3,88	4,57
Nutzlänge (NL)	291	291	455	455	455
B	132	132	215	216	216
C	112	123	139	150	167

3c



Rauchrohranschluss 45°, mit Kondensatsperre

Stützen sind mit ICS-Rohrelementen zu verlängern

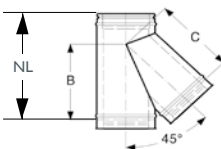

	Ø 80	Ø 100	Ø 130	Ø 150	Ø 180
Art.-Nr.		153240	153241	153242	153243
€/Stk.		387,00	428,00	455,00	492,00
Gewicht kg/Stk.		2,47	4,11	4,63	5,37
Nutzlänge (NL)		355	455	455	455
B		246	328	329	322
C		245	328	328	325

3d



Rauchrohranschluss 90° mit Putztüranschluss rund

für Festbrennstoffe
inkl. Revisionsverschluss N1

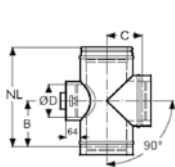

	Ø 80	Ø 100	Ø 130	Ø 150	Ø 180
Art.-Nr.		174090	153248	153249	153250
€/Stk.		655,00	684,00	719,00	754,00
Gewicht kg/Stk.		3,83	3,83	4,34	5,12
Nutzlänge (NL)		288	455	455	455
B		126	206	206	206
C		115	130	140	155
Ø D		100	130	150	150

3e



Rauchrohranschluss 90° mit Putztüranschluss rund

für Öl und Gas
inkl. Revisionsverschluss P1

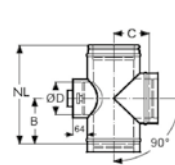

	Ø 80	Ø 100	Ø 130	Ø 150	Ø 180
Art.-Nr.			153255	153256	153257
€/Stk.			692,00	730,00	763,00
Gewicht kg/Stk.			3,83	4,34	5,12
Nutzlänge (NL)			455	455	455
B			207	207	207
C			130	140	155
Ø D			130	150	150

3f



Rauchrohranschluss 90° mit Putztüranschluss eckig

Nur für Unterdruck
Stützen sind wie 3c zu verlängern

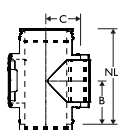

	Ø 80	Ø 100	Ø 130	Ø 150	Ø 180
Art.-Nr.			153262	153263	153264
€/Stk.			692,00	730,00	763,00
Gewicht kg/Stk.			3,42	4,29	5,48
Nutzlänge (NL)			455	455	455
B			207	207	207
C			131	141	156

Schiedel ICS

Das Edelstahl-Doppelwandsystem mit Multifunktion



SCHIEDEL

Ø 200	Ø 230	Ø 250	Ø 300	Ø 350	Ø 400	Ø 450	Ø 500	Ø 600	Ø 700
153226	153227	153228	153229	100887	100888	100889	100890	100891	100892
410,00	526,00	536,00	595,00	695,00	928,00	1.095,00	1.263,00	1.596,00	1.765,00
5,04	6,04	6,56	7,90	10,39	13,36	15,51	18,70	23,50	31,44
455	455	455	480	530	605	655	705	805	905
207	207	207	218	243	285	310	335	385	435
166	181	191	215	240	280	305	330	380	430

Ø 200	Ø 230	Ø 250	Ø 300	Ø 350	Ø 400	Ø 450	Ø 500	Ø 600	Ø 700
153235	153236	153237	153238	100873	100874	100875	100876	100877	100878
410,00	526,00	536,00	595,00	695,00	928,00	1.095,00	1.263,00	1.596,00	1.765,00
5,04	6,04	6,56	7,90	10,39	12,81	15,77	19,01	23,94	32,02
455	455	455	490	540	605	655	705	805	905
217	218	220	245	273	304	332	359	414	469
178	215	220	234	270	305	330	355	415	470

Ø 200	Ø 230	Ø 250	Ø 300	Ø 350	Ø 400	Ø 450	Ø 500	Ø 600	Ø 700
153244	153245	153246	153247	100859	100860	100861	100862	100863	100864
591,00	679,00	683,00	817,00	990,00	1.456,00	1.697,00	1.979,00	2.211,00	3.021,00
6,80	7,79	8,61	11,53	14,78	19,52	21,49	26,09	36,86	48,94
530	530	560	623	697	815	885	955	1100	1245
378	393	413	472	530	615	675	735	855	980
376	390	410	469	530	615	675	735	855	980

Ø 200	Ø 230	Ø 250	Ø 300	Ø 350	Ø 400	Ø 450	Ø 500	Ø 600	Ø 700
153251	auf Anfrage	153253	auf Anfrage						
791,00		974,00							
5,64		7,34							
455		455							
206		206							
165		190							
150		150							

Ø 200	Ø 230	Ø 250	Ø 300	Ø 350	Ø 400	Ø 450	Ø 500	Ø 600	Ø 700
153258	153259	153260	153261						
801,00	859,00	979,00	1.063,00						
5,64	6,40	7,34	7,90						
455	455	455	485						
207	207	207	218						
165	180	190	215						
150	150	150	200						

Ø 200	Ø 230	Ø 250	Ø 300	Ø 350	Ø 400	Ø 450	Ø 500	Ø 600	Ø 700
153265	auf Anfrage	153266	153267						
801,00		979,00	1.063,00						
6,31		6,56	7,90						
455		455	480						
207		207	218						
166		191	215						



3g



Anschlussübergang PPL auf ICS

pass. auf Pos. 3a-3f, Übergang auf PRIMA PLUS (als Verbindungsleitung)

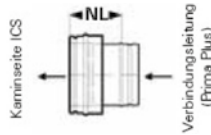

	Ø 80	Ø 100	Ø 130	Ø 150	Ø 180
Art.-Nr.	101176	101177	101178	101179	101180
€/Stk.	74,00	79,00	81,00	88,00	98,00
Gewicht kg/Stk.	0,47	0,57	0,71	0,81	0,95
Nutzlänge (NL)	150	150	150	150	150

bei Übergang auf Prima Plus ist ein Klemmband zu verwenden - siehe bei Prima Plus

Hinweis: Anschlussübergang ICS auf PPL (ICS als Verbindungsleitung) - s. Seite 42

3h



Erweiterung ICS auf ICS



Anschluss Ø der Feuerstätte		Ø 80	Ø 100	Ø 130	Ø 150	Ø 180
Art.-Nr.	Ø 80		153268			
€/Stk.			222,00			
Art.-Nr.	Ø 100			153269		
€/Stk.				224,00		
Art.-Nr.	Ø 130				153270	
€/Stk.					232,00	
Art.-Nr.	Ø 150					153271
€/Stk.						239,00
Art.-Nr.	Ø 180					
€/Stk.						
Art.-Nr.	Ø 200					
€/Stk.						
Nutzlänge (NL)		180	180	180	180	180

3i



Anschlussfutter einwandig, kürzbar

passend auf Pos. 3a-3f Übergang auf Ofenrohr bzw. Fremdrohr (als Verbindungsleitung) Nutzlänge 325 mm

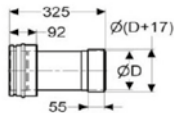

Anschluss Ø der Feuerstätte		Ø 80	Ø 100	Ø 130	Ø 150	Ø 180
Art.-Nr.	Ø 80		137877	132178	146734	
€/Stk.			124,00	124,00	136,00	
Art.-Nr.	Ø 100		101168	104479	146735	
€/Stk.			124,00	124,00	136,00	
Art.-Nr.	Ø 120			104480	104482	
€/Stk.				124,00	136,00	
Art.-Nr.	Ø 130			101169	101170	132179
€/Stk.				124,00	125,00	152,00
Art.-Nr.	Ø 150			104481	101171	101172
€/Stk.				124,00	125,00	141,00
Art.-Nr.	Ø 160				104483	104485
€/Stk.					136,00	152,00
Art.-Nr.	Ø 180				104484	101173
€/Stk.					136,00	141,00
Art.-Nr.	Ø 200					104486
€/Stk.						152,00
Art.-Nr.	Ø 250					
€/Stk.						
Art.-Nr.	Ø 300					
€/Stk.						

4a



Doppelwandfutter, gedämmt, justierbar

Nutzlänge 390 - 475 mm

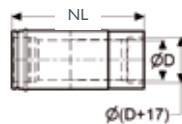

Anschluss Ø der Feuerstätte		Ø 80	Ø 100	Ø 130	Ø 150	Ø 180
Art.-Nr.	Ø 130			104487	104488	
€/Stk.				252,00	238,00	
Art.-Nr.	Ø 150				104489	104491
€/Stk.					238,00	255,00
Art.-Nr.	Ø 180				104490	104492
€/Stk.					238,00	255,00
Art.-Nr.	Ø 200					
€/Stk.						

Schiedel ICS

Das Edelstahl-Doppelwandsystem mit Multifunktion



SCHIEDEL

Ø 200	Ø 230	Ø 250	Ø 300	Ø 350	Ø 400	Ø 450	Ø 500	Ø 600	Ø 700
101181	101360	101182	101183	101184	101185	101186	101187	101188	101189
114,00	140,00	140,00	161,00	173,00	362,00	405,00	446,00	539,00	623,00
1,04	1,19	1,28	1,51	1,77	2,05	3,04	3,35	3,97	4,59
150	150	150	150	150	200	200	200	200	200

Ø 200	Ø 230	Ø 250	Ø 300	Ø 350	Ø 400	Ø 450	Ø 500	Ø 600	Ø 700
153272									
250,00									
	153273								
	259,00								
180	180								

Ø 200	Ø 230	Ø 250	Ø 300	Ø 350	Ø 400	Ø 450	Ø 500	Ø 600	Ø 700
132180									
172,00									
132181									
172,00									
101174									
160,00									
101175									
160,00									
		132182							
		225,00							
		112330	132183						
		225,00	244,00						

Ø 200	Ø 230	Ø 250	Ø 300	Ø 350	Ø 400	Ø 450	Ø 500	Ø 600	Ø 700
104493									
292,00									
104494									
292,00									
104495									
292,00									



4b



Doppelwandfutter, kurz
Gesamtlänge 143 mm

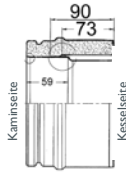

Anschluss Ø der Feuerstätte	Ø 80	Ø 100	Ø 130	Ø 150	Ø 180
Art.-Nr.	Ø 80		101365		
€/Stk.			179,00		
Art.-Nr.	Ø 100		101366	113202	
€/Stk.			179,00	197,00	
Art.-Nr.	Ø 120		137258	137259	
€/Stk.			179,00	197,00	
Art.-Nr.	Ø 130		101362	101367	132202
€/Stk.			155,00	197,00	211,00
Art.-Nr.	Ø 150			101363	101368
€/Stk.				173,00	211,00
Art.-Nr.	Ø 160			132203	114372
€/Stk.				197,00	211,00
Art.-Nr.	Ø 180			132204	101364
€/Stk.				197,00	183,00
Art.-Nr.	Ø 200				
€/Stk.					
Art.-Nr.	Ø 250				
€/Stk.					
Art.-Nr.	Ø 300				
€/Stk.					

4c



Doppelwandfutter, gedämmt, kürzbar
Nutzlänge 450 mm

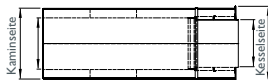

Anschluss Ø der Feuerstätte	Ø 80	Ø 100	Ø 130	Ø 150	Ø 180
Art.-Nr.	Ø 80		132190		
€/Stk.			252,00		
Art.-Nr.	Ø 100		132191	132192	
€/Stk.			252,00	260,00	
Art.-Nr.	Ø 120		137942	137944	
€/Stk.			252,00	260,00	
Art.-Nr.	Ø 130		137906	132187	132193
€/Stk.			175,00	260,00	276,00
Art.-Nr.	Ø 150			137907	132194
€/Stk.				197,00	276,00
Art.-Nr.	Ø 160			132197	132188
€/Stk.				260,00	276,00
Art.-Nr.	Ø 180			132198	137908
€/Stk.				248,00	207,00
Art.-Nr.	Ø 200				
€/Stk.					
Art.-Nr.	Ø 250				
€/Stk.					
Art.-Nr.	Ø 300				
€/Stk.					

5a



Rohrelement 1000 (inkl. Klemmband)*,
Nutzlänge (NL) 955



	Ø 80	Ø 100	Ø 130	Ø 150	Ø 180
Art.-Nr.	153278	153279	153280	153281	153282
€/Stk.	188,00	195,00	218,00	237,00	268,00
Gewicht kg/Stk.	3,99	4,73	5,84	6,58	7,69
Außen Ø	130	150	180	200	230

5b



Rohrelement 500 (inkl. Klemmband)*,
Nutzlänge (NL) 455



	Ø 80	Ø 100	Ø 130	Ø 150	Ø 180
Art.-Nr.	153287	153288	153289	153290	153291
€/Stk.	119,00	128,00	132,00	149,00	163,00
Gewicht kg/Stk.	1,98	2,34	2,89	3,26	3,8

5c



Rohrelement 250 (inkl. Klemmband)*,
Nutzlänge (NL) 205



	Ø 80	Ø 100	Ø 130	Ø 150	Ø 180
Art.-Nr.	153296	153297	153298	153299	153300
€/Stk.	101,00	108,00	117,00	132,00	149,00
Gewicht kg/Stk.	0,97	1,15	1,42	1,59	1,86

5d



Rohrelement 200 (inkl. Klemmband)*,
Nutzlänge (NL) 155



	Ø 80	Ø 100	Ø 130	Ø 150	Ø 180
Art.-Nr.	153305	153306	153307	153308	153309
€/Stk.	95,00	100,00	108,00	128,00	140,00
Gewicht kg/Stk.	0,77	0,91	1,12	1,26	1,47

Schiedel ICS

Das Edelstahl-Doppelwandssystem mit Multifunktion



SCHIEDEL

	Ø 200	Ø 230	Ø 250	Ø 300	Ø 350	Ø 400	Ø 450	Ø 500	Ø 600	Ø 700
114832										
213,00										
114829										
213,00										
132201										
213,00										
115021										
199,00										
			132199							
			222,00							
				132200						
				229,00						

	Ø 200	Ø 230	Ø 250	Ø 300	Ø 350	Ø 400	Ø 450	Ø 500	Ø 600	Ø 700
132195										
280,00										
132196										
280,00										
132189										
280,00										
132184										
254,00										
			132185							
			279,00							
				132186						
				288,00						

	Ø 200	Ø 230	Ø 250	Ø 300	Ø 350	Ø 400	Ø 450	Ø 500	Ø 600	Ø 700
153283	153284	153285	153286	100707	100708	100709	100710	100711	100712	
306,00	353,00	400,00	494,00	607,00	699,00	791,00	939,00	1.157,00	1.392,00	
8,43	9,56	10,28	12,08	13,96	15,81	19,10	21,10	25,09	29,07	
250	280	300	350	400	450	500	550	650	750	

	Ø 200	Ø 230	Ø 250	Ø 300	Ø 350	Ø 400	Ø 450	Ø 500	Ø 600	Ø 700
153292	153293	153294	153295	100692	100693	100694	100695	100696	100697	
205,00	215,00	226,00	299,00	421,00	460,00	523,00	644,00	792,00	947,00	
4,17	4,73	5,09	5,97	6,90	7,82	9,42	10,41	12,38	14,34	

	Ø 200	Ø 230	Ø 250	Ø 300	Ø 350	Ø 400	Ø 450	Ø 500	Ø 600	Ø 700
153301	153302	153303	153304	100678	100679	100680	100681	100682	100683	
173,00	188,00	204,00	226,00	304,00	381,00	454,00	568,00	706,00	834,00	
2,04	2,31	2,49	2,92	3,37	3,82	4,59	5,07	6,01	6,97	

	Ø 200	Ø 230	Ø 250	Ø 300	Ø 350	Ø 400	Ø 450	Ø 500	Ø 600	Ø 700
153310	153311	153312	153313	100664	100665	100666	100667	100668	100669	
158,00	173,00	188,00	204,00	285,00	358,00	420,00	543,00	678,00	787,00	
1,61	1,83	1,97	2,31	2,67	3,02	3,58	3,96	4,71	5,46	

5e



Dichtring aus Silikon

für Überdruckbetrieb
bei **Gasfeuerung**
je Element 1 Stk. erforderlich

	Ø 80	Ø 100	Ø 130	Ø 150	Ø 180
Art.-Nr.	101814	101815	101816	101817	101818
€/Stk.	5,50	5,50	8,40	8,40	12,50

Farbe der Dichtung: schwarz - ACHTUNG: Einfetten der Dichtringe mit Kunststoffmontagefett erforderlich

5f



Dichtring aus Viton

für Überdruckbetrieb
bei **Öl-, Gasfeuerung**
je Element 1 Stk. erforderlich

	Ø 80	Ø 100	Ø 130	Ø 150	Ø 180
Art.-Nr.	101821	101822	101824	101825	101826
€/Stk.	11,00	11,00	12,50	12,50	15,30

Farbe der Dichtung: braun - ACHTUNG: Einfetten der Dichtringe mit Kunststoffmontagefett erforderlich

6a



Wandhalter

Wandabstand: 50 mm
- mind. alle 4 m setzen
- zu verlängern mit Pos. 6b, 6c

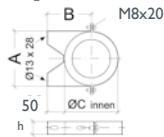

	Ø 80	Ø 100	Ø 130	Ø 150	Ø 180
Art.-Nr.	101263	101264	101265	101266	101267
€/Stk.	66,00	66,00	68,00	68,20	74,80
Gewicht kg/Stk.	0,40	0,45	0,70	0,75	0,80
Ø C innen	131,1	151,1	181,1	201,1	231,1
A	138	158	188	208	238
B	116	126	141	151	166
h	36	36	36	36	36

Befestigungsmaterial bauseits (untergrundabhängig)

6b



Verlängerung Wandhalter „W“ (Paar)

passend zu Wandhalter (6a)
Befestigungsmaterial bauseits
(untergrundabhängig)

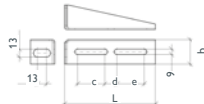

	Ø 80	Ø 100	Ø 130	Ø 150	Ø 180
mind. Wandabstand bei "Typ W1"	55	55	55	55	55
max. Wandabstand bei "Typ W1"	100	100	100	100	100
Art.-Nr.	101735	101735	101735	101735	101735
€/Stk.	45,00	45,00	45,00	45,00	45,00

max. Wandabstand bei "Typ W2"

Art.-Nr.

€/Stk.

max. Wandabstand bei "Typ W3"

Art.-Nr.

€/Stk.

Typ	L	c	d	e	b
W1	130	50	16	35	36
W2	176	60	25	60	36
W3	250	65	88	65	60

6c



Verlängerung Wandhalter „L“ (Paar)

passend zu Wandhalter (6a)
Befestigungsmaterial bauseits
(untergrundabhängig)

Wandbefestigung L1-L4

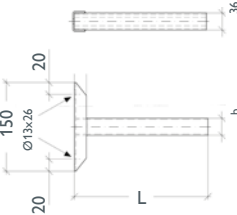

	Ø 80	Ø 100	Ø 130	Ø 150	Ø 180
mind. Wandabstand bei "Typ L1"	80	100	100	100	100
max. Wandabstand bei "Typ L1"	250	250	250	250	250
Art.-Nr.	101738	101738	101738	101738	101738
€/Stk.	117,70	117,70	117,70	117,70	117,70

max. Wandabstand bei "Typ L2"

Art.-Nr.

€/Stk.

max. Wandabstand bei "Typ L3"

Art.-Nr.

€/Stk.

max. Wandabstand bei "Typ L4"

Art.-Nr.

€/Stk.

Typ	L	b
L 1	302,5	32
L 2	452,5	32
L 3	552,5	42
L 4	752,5	42
L 5	1064,0	48
L 6	1279,0	48

Wandbefestigung L5 und L6

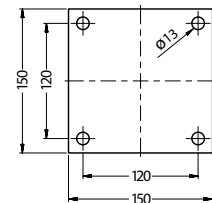

	Ø 80	Ø 100	Ø 130	Ø 150	Ø 180
max. Wandabstand bei "Typ L2"	440	440	440	440	440
Art.-Nr.	101739	101739	101739	101739	101739
€/Stk.	148,50	148,50	148,50	148,50	148,50

max. Wandabstand bei "Typ L3"

Art.-Nr.

€/Stk.

max. Wandabstand bei "Typ L4"

Art.-Nr.

€/Stk.

max. Wandabstand bei "Typ L5"

Art.-Nr.

€/Stk.

max. Wandabstand bei "Typ L6"

Art.-Nr.

€/Stk.

Regenabdeckung für Halfenschielen bei Vollwärmeschutz verwenden

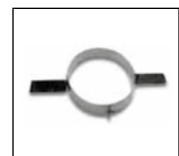

Sparrenhalter

Art.-Nr.

€/Stk.

Gewicht kg/Stk.

Ø Ci

auch als Deckenhalter verwendbar

Art.-Nr.

€/Stk.

Gewicht kg/Stk.

Ø Ci

auch als Deckenhalter verwendbar

	Ø 80	Ø 100	Ø 130	Ø 150	Ø 180
Art.-Nr.	100960	100961	100962	100963	100964
€/Stk.	55,00	56,00	56,00	58,00	60,00
Gewicht kg/Stk.	1,00	1,10	1,22	1,25	1,30
Ø Ci	130	150	180	200	230

Schiedel ICS

Das Edelstahl-Doppelwandsystem mit Multifunktion



SCHIEDEL

Ø 200	Ø 230	Ø 250	Ø 300	Ø 350	Ø 400	Ø 450	Ø 500	Ø 600	Ø 700
101819	101819	101820	101277	101278	120430	120429	120428	120426	120424
12,50	12,50	13,90	15,30	19,40	42,00	44,00	45,00	53,00	59,00

Ø 200	Ø 230	Ø 250	Ø 300	Ø 350	Ø 400	Ø 450	Ø 500	Ø 600	Ø 700
101827	101827	101828	101829	101284					
15,30	15,30	29,00	32,00	39,00					

Ø 200	Ø 230	Ø 250	Ø 300	Ø 350	Ø 400	Ø 450	Ø 500	Ø 600	Ø 700
101268	101402	101269	101270	101271	101272	101273	101274	101275	101276
74,80	83,00	84,00	99,00	124,00	130,90	169,00	179,30	224,00	310,00
0,90	0,94	0,95	1,90	3,50	3,60	4,00	4,40	5,00	5,80
251,1	281,1	301,1	350,4	400,4	450,4	500,5	550,5	650,5	750,4
258	288	308	358	412	462	512	562	662	762
176	191	201	225	250	275	300	325	375	425
36	36	36	60	60	60	60	60	60	60

Ø 200	Ø 230	Ø 250	Ø 300	Ø 350	Ø 400	Ø 450	Ø 500	Ø 600	Ø 700
114	114	114	114						
101736	101736	101736	101736						
49,50	49,50	49,50	49,50						
				122	122	122	122	122	122
				101737	101737	101737	101737	101737	101737
				89,00	89,00	89,00	89,00	89,00	89,00

Ø 200	Ø 230	Ø 250	Ø 300	Ø 350	Ø 400	Ø 450	Ø 500	Ø 600	Ø 700
100	100	100	100	100	100	100	100	100	100
250	220	220	220	160	160	160	160	160	160
101738	101738	101738	101738	101738	101738	101738	101738	101738	101738
117,70	117,70	117,70	117,70	117,70	117,70	117,70	117,70	117,70	117,70
440	370	370	370	310	310	310	310	310	310
101739	101739	101739	101739	101739	101739	101739	101739	101739	101739
148,50	148,50	148,50	148,50	148,50	148,50	148,50	148,50	148,50	148,50
500	470	470	470	410	410	410	410	410	410
101740	101740	101740	101740	101740	101740	101740	101740	101740	101740
221,10	221,10	221,10	221,10	221,10	221,10	221,10	221,10	221,10	221,10
700	670	670	670	610	610	610	610	610	610
101741	101741	101741	101741	101741	101741	101741	101741	101741	101741
277,20	277,20	277,20	277,20	277,20	277,20	277,20	277,20	277,20	277,20
1010	1010	980	980	920	920	920	920	920	920
131641	131641	131641	131641	131641	131641	131641	131641	131641	131641
465,00	465,00	465,00	465,00	465,00	465,00	465,00	465,00	465,00	465,00
1225	1225	1195	1195	1135	1135	1135	1135	1135	1135
131642	131642	131642	131642	131642	131642	131642	131642	131642	131642
591,00	591,00	591,00	591,00	591,00	591,00	591,00	591,00	591,00	591,00

Ø 200	Ø 230	Ø 250	Ø 300	Ø 350	Ø 400	Ø 450	Ø 500	Ø 600	Ø 700
100965	100966	100967	100968	113120					
60,00	79,00	93,00	107,00	129,00					
1,33	1,37	1,40	1,47	1,70					
250	280	300	350	400					

7a



Dachdurchführung 0° (in Edelstahl)

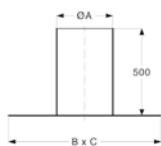

	Ø 80	Ø 100	Ø 130	Ø 150	Ø 180
Art.-Nr.	101226	101226	101227	101227	101228
€/Stk.	161,00	161,00	165,00	165,00	177,10
Gewicht kg/Stk.	3,86	3,86	4,59	4,59	5,34
Ø A	200	200	250	250	300
B x C	700	700	750	750	800

7b



Hinweis: Rabattgruppe Edelstahl Zubehör

Dachdurchführung 10°-15° mit WAKAFLEX-Schürze

Konus Edelstahl glänzend
schwarz entspricht RAL 7016
rot entspricht RAL 8004

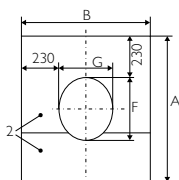
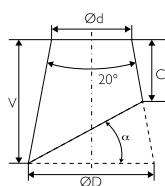

	Ø 80	Ø 100	Ø 130	Ø 150	Ø 180
DN Stützen/ Ø d	200	200	250	250	300
Art.-Nr. WAKAFLEX schwarz	148958	148958	148959	148959	148960
Art.-Nr. WAKAFLEX rot	154405	154405	154406	154406	154407
€/Stk.	177,00	177,00	219,00	219,00	226,00
A x B	689 x 685	689 x 685	742 x 735	742 x 735	794 x 787
C	200	200	200	200	200
Ø D	290	290	344	344	397
V	257	257	266	266	275
F	229	229	282	282	334
G	225	225	275	275	327

7c



Hinweis: Rabattgruppe Edelstahl Zubehör

Dachdurchführung 16°-25° mit WAKAFLEX-Schürze

Konus Edelstahl glänzend
schwarz entspricht RAL 7016
rot entspricht RAL 8004

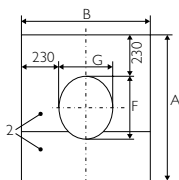
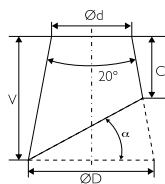

	Ø 80	Ø 100	Ø 130	Ø 150	Ø 180
DN Stützen/ Ø d	200	200	250	250	300
Art.-Nr. WAKAFLEX schwarz	148976	148976	148977	148977	148978
Art.-Nr. WAKAFLEX rot	154423	154423	154424	154424	154425
€/Stk.	195,00	195,00	231,00	231,00	242,00
A x B	713 x 693	713 x 693	770 x 746	770 x 746	827 x 799
C	200	200	200	200	200
Ø D	310	310	367	367	424
V	313	313	332	332	352
F	253	253	310	310	367
G	233	233	286	286	339

Auf Anfrage lieferbar:

- Konus, pulverbeschichtet oder matt
- Dachdurchführungen 46°-55° und 56°-60°

Schiedel ICS

Das Edelstahl-Doppelwandsystem mit Multifunktion



SCHIEDEL

Ø 200	Ø 230	Ø 250	Ø 300	Ø 350	Ø 400	Ø 450	Ø 500	Ø 600	Ø 700
101228	101229	101229	101230	101231	101232	101233	101234	101236	101237
177,10	191,40	191,40	217,80	254,10	291,50	320,00	336,60	430,00	516,00
5,34	6,11	6,11	6,90	7,72	8,57	9,44	10,33	12,19	14,14
300	350	350	400	450	500	550	600	700	800
800	850	850	900	950	1000	1050	1100	1200	1300

Ø 200	Ø 230	Ø 250	Ø 300	Ø 350	Ø 400	Ø 450	Ø 500	Ø 600	Ø 700
300	350	350	400	450					
148960	148962	148962	148964	148965					
154407	154409	154409	auf Anfrage	auf Anfrage					
226,00	261,00	261,00	285,00	298,00					
794 x 787	846 x 838	846 x 838	899 x 890	951 x 942					
200	200	200	200	200					
397	450	450	503	557					
275	284	284	293	302					
334	386	386	439	491					
327	378	378	430	482					

Ø 200	Ø 230	Ø 250	Ø 300	Ø 350	Ø 400	Ø 450	Ø 500	Ø 600	Ø 700
300	350	350	400	450					
148978	148980	148980	148982	148983					
154425	154427	154427	auf Anfrage	auf Anfrage					
242,00	270,00	270,00	308,00	321,00					
827 x 799	884 x 852	884 x 852	941 x 906	998 x 959					
200	200	200	200	200					
424	481	481	538	595					
352	371	371	390	410					
367	424	424	481	538					
339	392	392	446	499					

7d



Hinweis: Rabattgruppe Edelstahl Zubehör

Dachdurchführung 26°-35° mit WAKAFLEX-Schürze

Konus Edelstahl glänzend
schwarz entspricht RAL 7016
rot entspricht RAL 8004

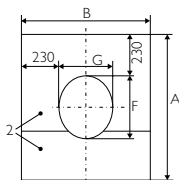
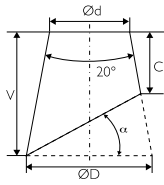

	Ø 80	Ø 100	Ø 130	Ø 150	Ø 180
DN Stützen/ Ø d	200	200	250	250	300
Art.-Nr. WAKAFLEX schwarz	148994	148994	148995	148995	148996
Art.-Nr. WAKAFLEX rot	154441	154441	154442	154442	154443
€/Stk.	231,00	231,00	257,00	257,00	283,00
A x B	754 x 703	754 x 703	818 x 758	818 x 758	882 x 813
C	200	200	200	200	200
Ø D	335	335	396	396	457
V	381	381	414	414	446
F	294	294	358	358	422
G	243	243	298	298	353

7e



Hinweis: Rabattgruppe Edelstahl Zubehör

Dachdurchführung 36°-45° mit WAKAFLEX-Schürze

Konus Edelstahl glänzend
schwarz entspricht RAL 7016
rot entspricht RAL 8004

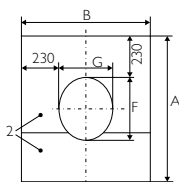
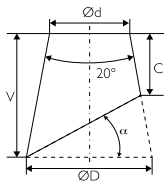

	Ø 80	Ø 100	Ø 130	Ø 150	Ø 180
DN Stützen/ Ø d	200	200	250	250	300
Art.-Nr. WAKAFLEX schwarz	149012	149012	149013	149013	149014
Art.-Nr. WAKAFLEX rot	154459	154459	154460	154460	154461
€/Stk.	244,00	244,00	276,00	276,00	300,00
A x B	821 x 715	821 x 715	897 x 773	897 x 773	974 x 831
C	200	200	200	200	200
Ø D	367	367	435	435	502
V	474	474	523	523	573
F	361	361	437	437	514
G	255	255	313	313	371



Hinweis: Rabattgruppe Edelstahl Zubehör

M-Glue, 290 ml, schwarz

zur Stoßabdichtung von
WAKAFLEX

	Ø 80	Ø 100	Ø 130	Ø 150	Ø 180
Art.-Nr.	900010290	900010290	900010290	900010290	900010290
€/Stk.	26,00	26,00	26,00	26,00	26,00

7f



Regenkragen

oberhalb der Dachdurchführung
über ICS-Rohr versetzen,
zur Abdeckung des Ringspaltes

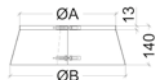

	Ø 80	Ø 100	Ø 130	Ø 150	Ø 180
Art.-Nr.	100969	100970	100971	100972	100973
€/Stk.	61,00	64,00	72,00	73,70	79,20
Gewicht kg/Stk.	0,29	0,31	0,35	0,38	0,39
Ø A	130	150	180	200	230
Ø B	270	290	320	340	370

Auf Anfrage lieferbar:

- Konus, pulverbeschichtet oder matt
- Dachdurchführungen 46°-55° und 56°-60°

Schiedel ICS

Das Edelstahl-Doppelwandsystem mit Multifunktion



SCHIEDEL

	Ø 200	Ø 230	Ø 250	Ø 300	Ø 350	Ø 400	Ø 450	Ø 500	Ø 600	Ø 700
	300	350	350	400	450					
	148996	148998	148998	149000	149001					
	154443	154445	154445	auf Anfrage	auf Anfrage					
	283,00	341,00	341,00	387,00	410,00					
	882 x 813	946 x 868	946 x 868	1011 x 923	1075 x 978					
	200	200	200	200	200					
	457	519	519	580	641					
	446	478	478	510	542					
	422	486	486	551	615					
	353	408	408	463	518					

	Ø 200	Ø 230	Ø 250	Ø 300	Ø 350	Ø 400	Ø 450	Ø 500	Ø 600	Ø 700
	300	350	350	400	450					
	149014	149016	149016	149018	149019					
	154461	154463	154463	auf Anfrage	154466					
	300,00	361,00	361,00	431,00	475,00					
	974 x 831	1050 x 888	1050 x 888	1127 x 945	1204 x 1002					
	200	200	200	200	200					
	502	569	569	637	704					
	573	622	622	671	720					
	514	590	590	667	744					
	371	428	428	485	542					

	Ø 200	Ø 230	Ø 250	Ø 300	Ø 350	Ø 400	Ø 450	Ø 500	Ø 600	Ø 700
	900010290	900010290	900010290	900010290	900010290					
	26,00	26,00	26,00	26,00	26,00					

	Ø 200	Ø 230	Ø 250	Ø 300	Ø 350	Ø 400	Ø 450	Ø 500	Ø 600	Ø 700
	100974	100975	100976	100977	100978	100979	100980	100981	100983	100985
	83,60	98,00	101,00	109,00	117,00	122,10	134,00	139,70	166,00	189,00
	0,45	0,48	0,51	0,85	0,95	1,05	1,15	1,25	1,45	1,66
	250	280	300	350	400	450	500	550	650	750
	390	420	440	490	540	590	640	690	790	900

8a



Mündungsabschluss



	Ø 80	Ø 100	Ø 130	Ø 150	Ø 180
Art.-Nr.	153314	153315	153316	153317	153318
€/Stk.	92,00	98,00	100,00	108,00	143,00
Gewicht kg/Stk.	0,88	1,05	1,31	1,48	1,74
Nutzlänge (NL)	205	205	205	205	205

8b



Regenhaube bis Ø300

inkl. Sicherungsseil
passend in
Mündungs-
abschluss
(Pos. 8a)

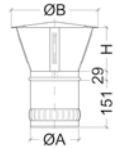

	Ø 80	Ø 100	Ø 130	Ø 150	Ø 180
Art.-Nr.	133783	133784	133787	133789	133791
€/Stk.	58,20	60,60	68,90	70,10	76,00
Gewicht kg/Stk.	0,37	0,49	0,66	0,72	1,05
Ø A	75	95	125	145	175
Ø B	160	200	240	280	330
H	100	100	140	140	180

8c



Regenhaube

mit Funken-
schutzgitter

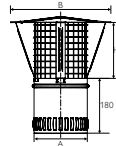

	Ø 80	Ø 100	Ø 130	Ø 150	Ø 180
Art.-Nr.	148458	148459	148462	148464	148466
€/Stk.	117,00	119,00	134,00	145,00	164,00
Ø A	75	95	125	145	175
Ø B	160	200	240	280	330
H	100	100	140	140	180

8d



Regenhaube ab Ø350

passend auf Mündungs-
abschluss (Pos. 8a)

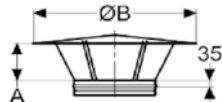

	Ø 80	Ø 100	Ø 130	Ø 150	Ø 180
Art.-Nr.					
€/Stk.					
Gewicht kg/Stk.					
A					
Ø B					

8e



Regenhaube Anti-splash – Deckel klappbar

kein Mündungsabschluss
erforder-
lich

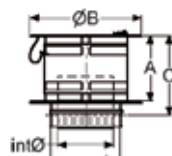

	Ø 80	Ø 100	Ø 130	Ø 150	Ø 180
Art.-Nr.			153323	153324	153325
€/Stk.			287,00	317,00	333,00
A			130	175	200
Ø B			250	300	350
C			180	225	250
Gewicht (kg)			1,60	2,02	2,57

8f



Regenhaube Anti-splash

mit Funken-
schutzgitter,
kein Mündungs-
abschluss
erforder-
lich

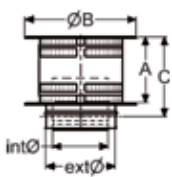

	Ø 80	Ø 100	Ø 130	Ø 150	Ø 180
Art.-Nr.			153330	153331	153332
€/Stk.			263,00	298,00	327,00
Außen Ø mm			180	200	230
A			130	175	200
Ø B			250	300	350
C			180	225	250
Gewicht (kg)			2,44	2,71	3,64

9a



Anschlussrosette 135 mm

für Mauer- und Deckendurch-
führung;
Überstand: 13,5 cm
passend über
ICS-Außenmantel;
Maßtoleranz beachten!



	Ø 80	Ø 100	Ø 130	Ø 150	Ø 180
Art.-Nr.	104505	104506	104507	104508	104509
€/Stk.	63,00	65,00	68,00	68,20	71,50
Gewicht kg/Stk.	0,30	0,36	0,42	0,45	0,48
Ø A	135	155	185	205	235
Ø B	405	425	455	475	505
- verstellbar / für nachträglichen Einbau geeignet (bei genügend Platz in die Tiefe)					

9b



Anschlussrosette 220 mm

für Mauerdurchführung
aus brennbaren
Bauteilen;
Überstand: 22 cm;
passend über
ICS-Außenmantel;
Maßtoleranz beachten!



	Ø 80	Ø 100	Ø 130	Ø 150	Ø 180
Art.-Nr.			104513	104514	104515
€/Stk.			102,00	105,60	112,20
Gewicht kg/Stk.			1,66	1,77	1,94
Ø A			185	205	235
Ø B			625	645	675
- verstellbar / für nachträglichen Einbau geeignet (bei genügend Platz in die Tiefe)					

Schiedel ICS

Das Edelstahl-Doppelwandsystem mit Multifunktion



SCHIEDEL

Ø 200	Ø 230	Ø 250	Ø 300	Ø 350	Ø 400	Ø 450	Ø 500	Ø 600	Ø 700
153319	153320	153321	153322	101220	101221	101222	101223	101224	101225
165,00	172,00	172,00	179,00	246,00	327,00	341,00	354,00	405,00	437,00
1,91	2,17	2,34	2,76	3,20	3,63	3,93	4,34	5,16	5,98
205	205	205	205	205	205	205	205	205	205

Ø 200	Ø 230	Ø 250	Ø 300	Ø 350	Ø 400	Ø 450	Ø 500	Ø 600	Ø 700
133792	133793	133794	133795						
79,60	89,10	91,50	102,20						
1,27	1,50	1,61	1,96						
195	224	244	294						
380	410	430	480						
180	250	250	250						

Ø 200	Ø 230	Ø 250	Ø 300	Ø 350	Ø 400	Ø 450	Ø 500	Ø 600	Ø 700
148467	148468	148469	148470						
174,00	207,00	218,00	234,00						
195	224	244	294						
380	410	430	430						
180	250	250	250						

Ø 200	Ø 230	Ø 250	Ø 300	Ø 350	Ø 400	Ø 450	Ø 500	Ø 600	Ø 700
				114414	100939	100940	100941	100942	100943
				234,00	328,00	377,00	448,00	536,00	567,00
				2,16	4,92	6,11	7,37	7,57	7,71
				175	200	225	250	300	350
				700	800	900	1000	1000	1000

Ø 200	Ø 230	Ø 250	Ø 300	Ø 350	Ø 400	Ø 450	Ø 500	Ø 600	Ø 700
153326	153327	153328	153329	119010					
362,00	400,00	436,00	520,00	580,00					
240	250	297	346	384					
400	450	500	600	700					
290	300	347	396	434					
3,15	3,83	4,58	6,11	7,84					

Ø 200	Ø 230	Ø 250	Ø 300	Ø 350	Ø 400	Ø 450	Ø 500	Ø 600	Ø 700
153333	153334	153335	153336	118722					
351,00	381,00	402,00	442,00	481,00					
250	280	300	350	400					
240	250	297	346	384					
400	450	500	600	700					
290	300	347	396	434					
4,52	5,47	6,82	9,16	9,68					

Ø 200	Ø 230	Ø 250	Ø 300	Ø 350	Ø 400	Ø 450	Ø 500	Ø 600	Ø 700
104510	104463	104511	104512	131523	131524	131525	131526	131528	131530
74,80	86,00	89,00	102,00	122,00	131,00	142,00	164,00	195,00	252,00
0,52	0,56	0,58	0,68	1,16	1,27	1,38	1,48	1,69	1,91
255	285	305	355	405	455	505	555	655	755
525	555	575	625	675	725	775	825	925	1025

Ø 200	Ø 230	Ø 250	Ø 300	Ø 350	Ø 400	Ø 450	Ø 500	Ø 600	Ø 700
104516	100948	104517	104518						
114,40	131,00	134,00	158,00						
2,06	2,16	2,36	2,69						
255	285	305	355						
695	725	745	795						

9c



Anschlussrosette 85 mm

für Mauerdurchführung:
Überstand:
8,5 cm; passend
über ICS-Außen-
mantel;
Maßtoleranz
beachten!



	Ø 80	Ø 100	Ø 130	Ø 150	Ø 180
Art.-Nr.	104498	104499	104500	104501	137978
€/Stk.	45,00	46,20	47,30	48,40	59,00
Gewicht kg/Stk.	0,30	0,36	0,42	0,45	0,49
Ø A	135	155	185	205	235
Ø B	305	325	355	375	405
verstellbar / für nachträglichen Einbau geeignet (bei genügend Platz in die Tiefe)					

9d



Anschlussrosette 50 mm

für Mauerdurchführung:
Überstand:
5 cm; passend
über ICS-Außen-
mantel;
Maßtoleranz
beachten!

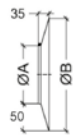

	Ø 80	Ø 100	Ø 130	Ø 150	Ø 180
Art.-Nr.			131509	131510	131511
€/Stk.			35,00	39,00	45,00
Ø A			185	205	235
Ø B			285	305	335
verstellbar / für nachträglichen Einbau geeignet (bei genügend Platz in die Tiefe)					

9e



Anschlussblende eckig, 120 mm

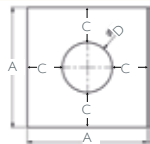

	Ø 80	Ø 100	Ø 130	Ø 150	Ø 180
Art.-Nr.		131472	131473	131474	131475
€/Stk.		31,00	33,00	34,00	39,00
Ø D		170	200	220	250
A		410	440	460	490
C		120	120	120	120

9f



Anschlussblende eckig, 200 mm

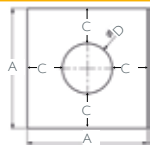

	Ø 80	Ø 100	Ø 130	Ø 150	Ø 180
Art.-Nr.		131452	131453	131454	131455
€/Stk.		46,00	50,00	53,00	55,00
Ø D		170	200	220	250
A		570	600	620	650
C		200	200	200	200

9g



Regenrosette für Wanddurchführung

verhindert das Eindringen
von Feuchtigkeit in die
Dämmfassade

	Ø 80	Ø 100	Ø 130	Ø 150	Ø 180
Art.-Nr.	132272	132273	132274	132275	132276
€/Stk.	51,00	53,00	54,00	55,00	61,00
Ø (innen)	170	190	220	240	270
Ø (außen)	233	253	283	303	333

10a



Verschlussdeckel mit Zugbegrenzer für RA

Einbau im
Gebäude
nicht kompatibel
mit unserem
Putztüranschluss

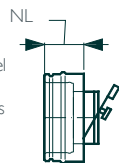

	Ø 80	Ø 100	Ø 130	Ø 150	Ø 180
Art.-Nr.			101204	101205	101206
€/Stk.			320,00	325,00	338,00
Gewicht kg/Stk.			0,71	0,81	0,95
ØD (außen)			180	200	230
Nutzlänge (NL)			95	95	95

10b



Verschlussdeckel für RA

passend auf
Pos. 3a-3d für
nicht betriebene
Rauchrohran-
schlüsse (T-Stück)



	Ø 80	Ø 100	Ø 130	Ø 150	Ø 180
Art.-Nr.	101104	101105	101106	101107	101108
€/Stk.	124,00	133,00	154,00	179,00	204,00
Gewicht kg/Stk.	1,01	1,36	1,70	1,94	2,33
A	95	95	95	95	95

11a



Statisches Klemmband

standardmäßig bei jedem Rohr
enthalten

	Ø 80	Ø 100	Ø 130	Ø 150	Ø 180
Art.-Nr.	101124	101125	101126	101127	101128
€/Stk.	32,00	33,00	34,00	34,10	35,20
Gewicht kg/Stk.	0,21	0,24	0,29	0,31	0,36
Außen Ø	130	150	180	200	230
Breite	108	108	108	108	108

Schiedel ICS

Das Edelstahl-Doppelwandsystem mit Multifunktion



SCHIEDEL

Ø 200	Ø 230	Ø 250	Ø 300	Ø 350	Ø 400	Ø 450	Ø 500	Ø 600	Ø 700
104502	auf Anfrage	104503	104504						
63,00		72,00	85,00						
0,52		0,58	0,90						
255		305	355						
425		475	525						

Ø 200	Ø 230	Ø 250	Ø 300	Ø 350	Ø 400	Ø 450	Ø 500	Ø 600	Ø 700
131512	131513	131514	131515						
50,00	53,00	57,00	70,00						
255	285	305	355						
355	385	405	455						

Ø 200	Ø 230	Ø 250	Ø 300	Ø 350	Ø 400	Ø 450	Ø 500	Ø 600	Ø 700
131476	131477	131478	131479	131480	131481				
39,00	43,00	45,00	53,00	58,00	63,00				
270	300	320	370	420	470				
510	540	560	610	660	710				
120	120	120	120	120	120				

Ø 200	Ø 230	Ø 250	Ø 300	Ø 350	Ø 400	Ø 450	Ø 500	Ø 600	Ø 700
131456	131457	131458	131459	131460					
58,00	63,00	65,00	75,00	85,00					
270	300	320	370	420					
670	700	720	770	820					
200	200	200	200	200					

Ø 200	Ø 230	Ø 250	Ø 300	Ø 350	Ø 400	Ø 450	Ø 500	Ø 600	Ø 700
132277	132278	132279							
63,00	64,00	68,00							
290	320	340							
353	383	403							

Ø 200	Ø 230	Ø 250	Ø 300	Ø 350	Ø 400	Ø 450	Ø 500	Ø 600	Ø 700
101207	101208	101209	101210	101211					
463,00	480,00	488,00	645,00	770,00					
1,04	1,19	1,28	1,51	1,77					
250	280	300	350	400					
95	95	95	95	95					

Ø 200	Ø 230	Ø 250	Ø 300	Ø 350	Ø 400	Ø 450	Ø 500	Ø 600	Ø 700
101109	101342	101110	101111	101112	101113	101114	101115	101116	auf Anfrage
237,00	251,00	266,00	350,00	372,00	421,00	469,00	518,00	615,00	
2,61	3,10	3,36	4,09	4,70	5,09	5,24	5,58	6,52	
95	95	95	95	95	95	95	95	95	

Ø 200	Ø 230	Ø 250	Ø 300	Ø 350	Ø 400	Ø 450	Ø 500	Ø 600	Ø 700
101129	101130	101131	101132	101133	101134	101135	101136	101138	101139
38,50	44,00	45,00	47,00	55,00	59,00	64,00	70,00	74,00	79,00
0,39	0,49	0,46	0,53	0,60	0,67	0,74	0,81	0,95	1,09
250	280	300	350	400	450	500	550	650	750
108	108	108	108	108	108	108	108	108	108

11b



Seilabspannring (für Abspannungen über Dach)

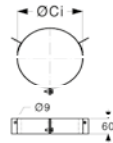

	Ø 80	Ø 100	Ø 130	Ø 150	Ø 180
Art.-Nr.	100639	100640	100641	100642	100643
€/Stk.	86,00	86,00	87,00	89,00	91,00
Gewicht kg/Stk.	0,44	0,51	0,62	0,68	0,79
Ø Ci	130	150	180	200	230

Stahlseile, Befestigungsmaterial werden nicht mitgeliefert

11c



Abspannset, starr

verstellbar 1500 bis 2500 mm
Statik vorhanden

verwendbar mit 11d
oder Dachhaken
bauseitig

	Ø 80	Ø 100	Ø 130	Ø 150	Ø 180
Art.-Nr.	109553	109554	109555	109556	109557
€/Stk.	589,00	598,00	626,00	647,00	658,00
Gewicht kg/Stk.	4,30	4,40	4,45	4,55	4,60
Ø Schelle	130	150	180	200	230

Statischer Nachweis der Dachbefestigung bauseits.

11d



Dachhaken für Abspannset

	Ø 80	Ø 100	Ø 130	Ø 150	Ø 180
Art.-Nr.	151925	151925	151925	151925	151925
€/Paar	193,00	193,00	193,00	193,00	193,00

12a



Bogen 15°

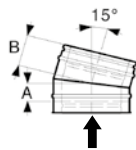

	Ø 80	Ø 100	Ø 130	Ø 150	Ø 180
Art.-Nr.	153337	153338	153339	153340	153341
€/Stk.	191,00	195,00	207,00	221,00	238,00
Gewicht kg/Stk.	0,74	0,88	1,08	1,22	1,43
A	55	55	55	55	60
B	95	95	95	95	100

12b



Bogen 30°

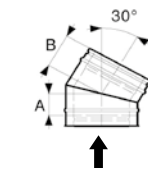

	Ø 80	Ø 100	Ø 130	Ø 150	Ø 180
Art.-Nr.	153346	153347	153348	153349	153350
€/Stk.	191,00	195,00	207,00	221,00	238,00
Gewicht kg/Stk.	0,74	0,88	1,08	1,22	1,81
A	70	75	68	70	75
B	105	110	108	110	115



Bogen 45°

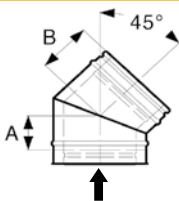

	Ø 80	Ø 100	Ø 130	Ø 150	Ø 180
Art.-Nr.	153355	153356	153357	153358	153359
€/Stk.	191,00	195,00	207,00	221,00	238,00
Gewicht kg/Stk.	0,93	1,11	1,37	1,54	1,81
A	70	75	80	85	90
B	110	115	120	125	130



Bogen 85°

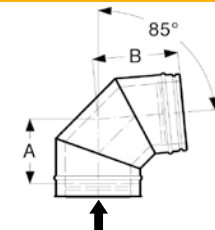

	Ø 80	Ø 100	Ø 130	Ø 150	Ø 180
Art.-Nr.	153364	153365	153366	153367	153368
€/Stk.	287,00	308,00	348,00	380,00	420,00
Gewicht kg/Stk.	1,20	1,50	2,00	2,38	3,07
A	126	133	149	158	173
B	170	177	193	202	217

Schiedel ICS

Das Edelstahl-Doppelwandsystem mit Multifunktion



SCHIEDEL

Ø 200	Ø 230	Ø 250	Ø 300	Ø 350	Ø 400	Ø 450	Ø 500	Ø 600	Ø 700
100644	100645	100646	100647	100648	100649	100650	100651	100653	100655
92,00	96,00	101,00	103,00	108,00	110,00	114,00	123,00	158,00	163,00
0,85	0,96	1,03	1,20	1,37	1,54	1,71	1,88	2,22	2,56
250	280	300	350	400	450	500	550	650	750

Ø 200	Ø 230	Ø 250	Ø 300	Ø 350	Ø 400	Ø 450	Ø 500	Ø 600	Ø 700
109558	Auf Anfrage	109559							
724,00		790,00							
4,70		4,80							
250		300							

Ø 200	Ø 230	Ø 250	Ø 300	Ø 350	Ø 400	Ø 450	Ø 500	Ø 600	Ø 700
151925	151925	151925							
193,00	193,00	193,00							

Ø 200	Ø 230	Ø 250	Ø 300	Ø 350	Ø 400	Ø 450	Ø 500	Ø 600	Ø 700
153342	153343	153344	153345	100735	100736	100737	100738		
268,00	290,00	314,00	370,00	435,00	507,00	581,00	651,00		
1,57	1,78	1,91	2,25	2,87	3,25	5,55	6,13		
60	60	65	65	70	87	92	97		
100	100	105	105	110	131	136	141		

Ø 200	Ø 230	Ø 250	Ø 300	Ø 350	Ø 400	Ø 450	Ø 500	Ø 600	Ø 700
153351	153352	153353	153354	100749	100750	100751	100752	100753	100754
268,00	290,00	314,00	370,00	435,00	507,00	581,00	651,00	807,00	947,00
1,98	2,25	2,42	2,84	4,42	5,00	6,72	7,63	9,83	11,98
80	80	85	90	100	122	127	132	147	162
120	120	125	130	140	166	171	176	191	206

Ø 200	Ø 230	Ø 250	Ø 300	Ø 350	Ø 400	Ø 450	Ø 500	Ø 600	Ø 700
153360	153361	153362	153363	100763	100764	100765	100766	100767	100768
268,00	298,00	328,00	396,00	459,00	591,00	679,00	783,00	1.020,00	1.236,00
2,15	2,53	2,82	3,83	4,42	5,00	7,88	9,13	11,87	14,92
95	105	105	115	130	152	162	172	192	212
135	145	145	155	170	196	206	216	236	256

Ø 200	Ø 230	Ø 250	Ø 300	Ø 350	Ø 400	Ø 450	Ø 500	Ø 600	Ø 700
153369	153370	153371	153372	100777	100778	100779	100780	100781	
481,00	510,00	541,00	655,00	816,00	1.034,00	1.173,00	1.322,00	1.586,00	
3,39	3,86	4,55	5,84	7,33	10,33	11,62	13,60	18,00	
185	199	208	232	258	275	373	398	447	
229	243	252	276	302	315	411	436	485	



Bogen 85° mit Revisionsverschluss

für **Festbrennstoff**
inkl. Revisionsverschluss N1

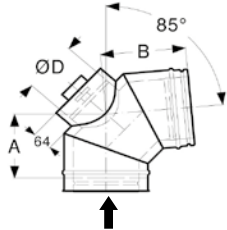

	Ø 80	Ø 100	Ø 130	Ø 150	Ø 180
Art.-Nr.	153383	153384	153385	153386	153386
€/Stk.	359,00	384,00	431,00	474,00	474,00
Gewicht kg/Stk.	2,02	2,68	3,05	3,68	3,68
A	151	163	182	179	179
B	195	207	226	223	223
Ø D	100	130	150	150	150



Bogen 85° mit Revisionsverschluss für Öl, Gas

inkl. Revisionsverschluss P1

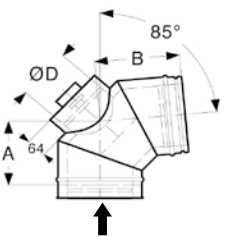

	Ø 80	Ø 100	Ø 130	Ø 150	Ø 180
Art.-Nr.	153392	153393	153394	153395	153395
€/Stk.	366,00	398,00	447,00	487,00	487,00
Gewicht kg/Stk.	2,02	2,68	3,05	3,68	3,68
A	151	163	182	179	179
B	195	207	226	223	223
Ø D	100	130	150	150	150



Bogen 90°

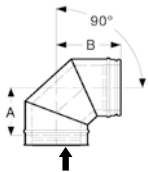

	Ø 80	Ø 100	Ø 130	Ø 150	Ø 180
Art.-Nr.	153400	153401	153402	153403	153404
€/Stk.	287,00	308,00	348,00	380,00	420,00
Gewicht kg/Stk.	1,20	1,50	2,00	2,38	3,07
A	128	136	152	161	176
B	172	180	196	205	220



Bogen 90° mit Reinigungsöffnung, flach

für **Festbrennstoffe** Unterdruck, trockener Betrieb
Einbau im Gebäude

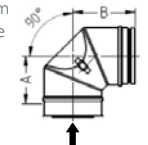

	Ø 80	Ø 100	Ø 130	Ø 150	Ø 180
Art.-Nr.	153409	153410	153411	153412	153413
€/Stk.	303,00	317,00	348,00	388,00	425,00
Gewicht kg/Stk.	1,26	1,82	2,41	2,75	3,31
A	128	136	152	161	176
B	172	180	196	205	220



Bogen 90° mit Revisionsverschluss

für **Festbrennstoff**
inkl. Revisionsverschluss N1

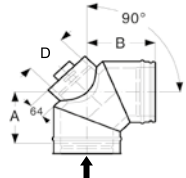

	Ø 80	Ø 100	Ø 130	Ø 150	Ø 180
Art.-Nr.	153418	153419	153420	153421	153422
€/Stk.	317,00	359,00	384,00	431,00	474,00
Gewicht kg/Stk.	1,61	2,02	2,68	3,05	3,68
A	156	155	166	186	183
B	200	199	210	230	227
Ø D	80	100	130	150	150



Bogen 90° mit Revisionsverschluss für Öl, Gas

inkl. Revisionsverschluss P1

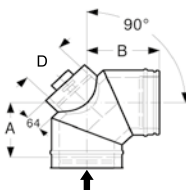

	Ø 80	Ø 100	Ø 130	Ø 150	Ø 180
Art.-Nr.	153427	153428	153429	153430	153431
€/Stk.	325,00	366,00	398,00	447,00	487,00
Gewicht kg/Stk.	1,61	2,02	2,68	3,05	3,68
A	156	155	166	186	183
B	200	199	210	230	227
Ø D	80	100	130	150	150

Schiedel ICS – Zubehör

Das Edelstahl-Doppelwandsystem mit Multifunktion

SCHIEDEL

Ø 200	Ø 230	Ø 250	Ø 300	Ø 350	Ø 400	Ø 450	Ø 500	Ø 600	Ø 700
153387	auf Anfrage	153389	auf Anfrage	100804	134900				
550,00		619,00		980,00	1.300,00				
3,98		5,12		8,18	10,20				
185		208		258	275				
229		252		302	315				
150		150		200	250				

Ø 200	Ø 230	Ø 250	Ø 300	Ø 350	Ø 400	Ø 450	Ø 500	Ø 600	Ø 700
153396	153397	153398	153399	100791	134905				
562,00	598,00	636,00	935,00	999,00	1.319,00				
3,98	3,86	5,12	6,74	8,18	10,20				
185	199	208	232	258	275				
229	243	252	276	302	315				
150	150	150	200	200	250				

Ø 200	Ø 230	Ø 250	Ø 300	Ø 350	Ø 400	Ø 450	Ø 500	Ø 600	Ø 700
153405	153406	153407	153408	100818	100819	100820	100821	100822	100823
481,00	510,00	541,00	655,00	816,00	1.034,00	1.173,00	1.322,00	1.586,00	1.818,00
3,39	3,86	4,55	5,84	7,33	10,33	11,62	13,60	18,00	22,98
188	204	212	237	264	290	396	421	471	522
232	248	256	281	308	330	434	459	509	560

Ø 200	Ø 230	Ø 250	Ø 300	Ø 350	Ø 400	Ø 450	Ø 500	Ø 600	Ø 700
153414	153415	153416	153417	118133	118550	113822	119136	115483	
495,00	526,00	559,00	685,00	862,00	1.066,00	1.201,00	1.351,00	1.602,00	
3,58	3,48	4,61	6,07	7,36	9,90	11,61	13,60	18,00	
188	199	212	237	264	290	396	421	471	
232	243	256	281	308	330	434	459	509	

Ø 200	Ø 230	Ø 250	Ø 300	Ø 350	Ø 400	Ø 450	Ø 500	Ø 600	Ø 700
153423	153424	153425	153426	100845	134930	auf Anfrage	134932		
550,00	593,00	619,00	925,00	980,00	1.300,00		1.686,00		
3,98	3,86	5,12	6,74	8,18	10,30		15,37		
188	204	212	237	264	290		471		
232	248	256	281	308	330		509		
150	150	150	200	200	250		250		

Ø 200	Ø 230	Ø 250	Ø 300	Ø 350	Ø 400	Ø 450	Ø 500	Ø 600	Ø 700
153432	153433	153434	153435	100832	134935	134936	134937		
562,00	598,00	636,00	935,00	999,00	1.319,00	1.447,00	1.705,00		
3,98	3,86	5,12	6,74	8,18	10,30	13,16	15,37		
188	204	212	237	264	290	460	471		
232	248	256	281	308	330	498	509		
150	150	150	200	200	250	250	250		

Schiedel ICS – Zubehör

Das Edelstahl-Doppelwandsystem mit Multifunktion



Rohrelement mit Messöffnung

für waagerechten und senkrechten Einbau

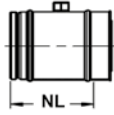

	Ø 80	Ø 100	Ø 130	Ø 150	Ø 180
Art.-Nr.	auf Anfrage	153437	153438	153439	153440
€/Stk.		188,00	195,00	211,00	221,00
Gewicht kg/Stk.		1,22	1,49	1,68	1,95
Nutzlänge (NL)		205	205	205	205
Außen Ø		150	180	200	230



Rohrelement mit Kondensatablauf

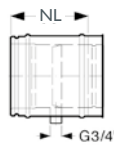

	Ø 80	Ø 100	Ø 130	Ø 150	Ø 180
Art.-Nr.	auf Anfrage	153446	153447	153448	153449
€/Stk.		306,00	315,00	333,00	345,00
Gewicht kg/Stk.		1,22	1,49	1,68	1,95
Nutzlänge (NL)		205	205	205	205
Außen Ø		150	180	200	230



Rohrausgleichselement 195-250 mm

für waagerechten Einbau für Unterdruck

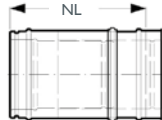

	Ø 80	Ø 100	Ø 130	Ø 150	Ø 180
Art.-Nr.	153454	153455	153456	153457	153458
€/Stk.	177,00	189,00	213,00	232,00	266,00
Gewicht kg/Stk.	1,55	1,83	2,25	2,53	2,96
Nutzlänge (NL)	195 - 250	195 - 250	195 - 250	195 - 250	195 - 250
Außen Ø	130	150	180	200	230



Rohrausgleichselement 270-375 mm

für waagerechten Einbau für Unterdruck

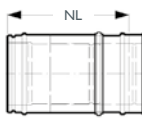

	Ø 80	Ø 100	Ø 130	Ø 150	Ø 180
Art.-Nr.	153463	153464	153465	153466	153467
€/Stk.	195,00	204,00	227,00	251,00	286,00
Gewicht kg/Stk.	2,15	2,54	3,13	3,51	4,1
Nutzlänge (NL)	270 - 375	270 - 375	270 - 375	270 - 375	270 - 375
Außen Ø	130	150	180	200	230



Rohrausgleichselement 375 - 585 mm

für waagerechten Einbau für Unterdruck

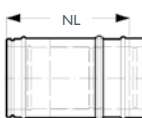

	Ø 80	Ø 100	Ø 130	Ø 150	Ø 180
Art.-Nr.	153472	153473	153474	153475	153476
€/Stk.	237,00	251,00	274,00	294,00	318,00
Gewicht kg/Stk.	3,02	3,57	4,4	4,94	5,77
Nutzlänge (NL)	375 - 585	375 - 585	375 - 585	375 - 585	375 - 585
Außen Ø	130	150	180	200	230



Anschlussübergang ICS auf PPL

Übergang PRIMA PLUS auf ICS

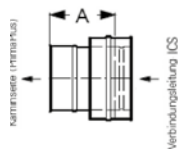

	Ø 80	Ø 100	Ø 130	Ø 150	Ø 180
Art.-Nr.	153500	153501	153502	153503	153504
€/Stk.	81,00	83,00	89,00	101,00	112,00
Gewicht kg/Stk.	0,47	0,57	0,71	0,81	0,95
A (Nutzlänge)	155	155	155	155	155
Passend auf PRIMA PLUS - Steckende					
Übergang v. PRIMA PLUS (Schornstein) auf ICS-Verbindungsleitung					

Schiedel ICS – Zubehör

Das Edelstahl-Doppelwandsystem mit Multifunktion

SCHIEDEL

Ø 200	Ø 230	Ø 250	Ø 300	Ø 350	Ø 400	Ø 450	Ø 500	Ø 600	Ø 700
153441	153442	153443	153444	101148	101149	101150	101151	101152	101153
244,00	250,00	256,00	270,00	285,00	449,00	642,00	688,00	827,00	936,00
2,14	2,42	2,60	3,05	3,52	3,98	4,69	5,17	6,12	7,07
205	205	205	205	205	205	205	205	205	205
250	280	300	350	400	450	500	550	650	750

Ø 200	Ø 230	Ø 250	Ø 300	Ø 350	Ø 400	Ø 450	Ø 500	Ø 600	Ø 700
153450	153451	153452	153453	101162	101163	101164	101165	101166	101167
380,00	381,00	382,00	402,00	430,00	667,00	784,00	816,00	931,00	1.301,00
2,14	2,42	2,60	3,05	3,52	3,98	4,69	5,17	6,12	7,07
205	205	205	205	205	205	205	205	205	205
250	280	300	350	400	450	500	550	650	750

Ø 200	Ø 230	Ø 250	Ø 300	Ø 350	Ø 400	Ø 450	Ø 500	Ø 600	Ø 700
153459	auf Anfrage	153461	153462	117402	117775	118009	118196	118580	
290,00		322,00	333,00	374,00	564,00	767,00	862,00	980,00	
3,24		3,94	4,63	5,35	6,08	6,78	7,48	8,88	
195 - 250		195 - 250	195 - 250	195 - 250	195 - 2500	195 - 250	195 - 250	195 - 250	
250		300	350	400	450	500	550	650	

Ø 200	Ø 230	Ø 250	Ø 300	Ø 350	Ø 400	Ø 450	Ø 500	Ø 600	Ø 700
153468	auf Anfrage	153470	153471	100721	100722	100723	100724	100725	100726
322,00		333,00	356,00	398,00	581,00	898,00	1.004,00	1.253,00	1.461,00
4,49		5,47	6,42	7,42	8,44	9,41	10,38	12,32	14,25
270 - 375		270 - 375	270 - 375	270 - 375	270 - 375	270 - 375	270 - 375	270 - 375	270 - 375
250		300	350	400	450	500	550	650	750

Ø 200	Ø 230	Ø 250	Ø 300	Ø 350	Ø 400	Ø 450	Ø 500	Ø 600	Ø 700
153477	153478	153479	153480	113624	113731	113870	113941	114085	115486
332,00	365,00	380,00	416,00	479,00	711,00	923,00	1.065,00	1.302,00	1.491,00
6,31	7,15	7,69	9,03	10,43	11,87	13,23	14,6	17,32	20,05
375 - 585	375 - 585	375 - 585	375 - 585	375 - 585	375 - 585	375 - 585	375 - 585	375 - 585	375 - 585
250	280	300	350	400	450	500	550	650	750

Ø 200	Ø 230	Ø 250	Ø 300	Ø 350	Ø 400	Ø 450	Ø 500	Ø 600	Ø 700
153505	153506	153507	153508	101198	101199	101200	101201	101202	
134,00	149,00	149,00	166,00	182,00	380,00	425,00	469,00	565,00	
1,04	1,18	1,28	1,51	1,72	1,88	2,89	3,19	3,78	
155	155	155	155	155	155	155	155	155	



Rauchrohranschluss 85° mit Luftansaugung

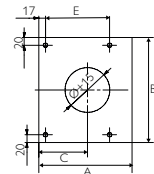
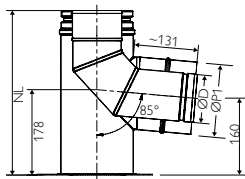

	Ø 80	Ø 100	Ø 130	Ø 150	Ø 180
Art.-Nr.	153481	153482	153483		
€/Stk.	560,00	603,00	642,00		
NL Nutzlänge	342	342	342		
A	220	240	270		
B	250	270	300		
C	115	125	140		
E	145	165	195		
Gewicht kg/Stk.	2,03	2,39	3,00		
Ø P1	126,30	151,20	181,10		
Ø D	81,00	101,10	131,10		

Nicht mit ICS Rohrelement verlängerbar! Adapter auf Anfrage.

Wandmontage: passend zu Konsolblech 1f und verlängerte Wandkonsole 1g.



Rohrelement 500 mm mit Kugelfang

Reinigungsöffnung und Doppelwandfutter; für Festbrennstoffe, Unterdruck, trockener Betrieb

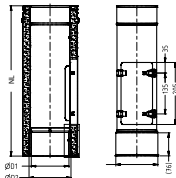

	Ø 80	Ø 100	Ø 130	Ø 150	Ø 180
Art.-Nr.			104454	104455	104456
€/Stk.			377,00	387,00	391,00
Gewicht kg/Stk.			3,00	3,40	4,00
Nutzlänge mm			455	455	455
Maße DW Futter:					
Ø D1			123	142,8	173
Ø D2			139	159	189

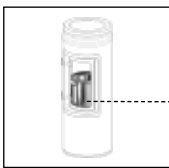

Rußtopf



	Ø 80	Ø 100	Ø 130	Ø 150	Ø 180
Art.-Nr.			157821	157822	157823
€/Stk.			102,00	109,00	123,00



Rohrelement 500 mm mit Reinigungsöffnung, flach

für Festbrennstoffe, Unterdruck, trockener Betrieb, Einbau im Gebäude

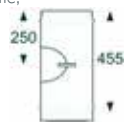

	Ø 80	Ø 100	Ø 130	Ø 150	Ø 180
Art.-Nr.			153484	153485	153486
€/Stk.			270,00	278,00	296,00
Nutzlänge (NL)			455	455	455



Bogen 85° mit Stützfuß

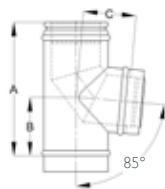

	Ø 80	Ø 100	Ø 130	Ø 150	Ø 180
Art.-Nr.	153491	153492	153493	153494	153495
€/Stk.	392,00	420,00	463,00	510,00	552,00
Gewicht kg/Stk.	1,62	1,94	3,31	3,76	4,45
A (Nutzlänge)	291	291	456	456	455
B	132	132	215	216	216
C	112	123	139	150	167



Grundplatte für Bogen mit Stützfuß

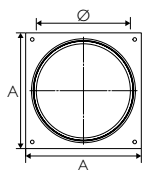

	Ø 80	Ø 100	Ø 130	Ø 150	Ø 180
Art.-Nr.	149971	149972	149973	149974	149975
€/Stk.	107,00	108,00	132,00	138,00	142,00
Ø Kupplung	130	150	180	200	230
Nutzlänge	90	90	90	90	90
A x A	200 x 200	200 x 200	250 x 250	250 x 250	250 x 250
Gewicht kg/Stk.	1,27	1,34	1,97	2,04	2,15



Montagefett ¹⁾

150 g

Art.-Nr.	149737
€/Stk.	10,20
Gewicht	0,17

¹⁾ Hinweis: Rabattgruppe Edelstahl Zubehör

Schiedel ICS – Zubehör

Das Edelstahl-Doppelwandsystem mit Multifunktion

SCHIEDEL

Ø 200	Ø 230	Ø 250	Ø 300	Ø 350	Ø 400	Ø 450	Ø 500	Ø 600	Ø 700
-------	-------	-------	-------	-------	-------	-------	-------	-------	-------

Ø 200	Ø 230	Ø 250	Ø 300	Ø 350	Ø 400	Ø 450	Ø 500	Ø 600	Ø 700
104457	auf Anfrage	117763	137257						
399,00		411,00	452,00						
4,30		5,00	6,73						
455		455	455						

Ø 200	Ø 230	Ø 250	Ø 300	Ø 350	Ø 400	Ø 450	Ø 500	Ø 600	Ø 700
157824									
149,00									

Ø 200	Ø 230	Ø 250	Ø 300	Ø 350	Ø 400	Ø 450	Ø 500	Ø 600	Ø 700
153487	153488	153489	153490						
314,00	332,00	342,00	359,00						
455	455	455	455						

Ø 200	Ø 230	Ø 250	Ø 300	Ø 350	Ø 400	Ø 450	Ø 500	Ø 600	Ø 700
153496	153497	153498	153499	101889					
594,00	629,00	662,00	738,00	898,00					
4,91	5,84	7,22	9,01	11,53					
455	455	455	490	540					
217	218	220	245	273					
178	215	220	234	270					

Ø 200	Ø 230	Ø 250	Ø 300	Ø 350	Ø 400	Ø 450	Ø 500	Ø 600	Ø 700
149976	149977	149978	149979	149980					
177,00	185,00	193,00	242,00	303,00					
250	280	300	350	400					
90	90	90	90	90					
333 x 333	333 x 333	350 x 350	400 x 400	450 x 450					
3,39	3,51	3,87	4,99	6,26					

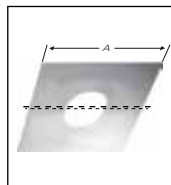

Abdeckblende 0°-30°

zweiteilig

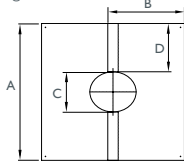

	Ø 80	Ø 100	Ø 130	Ø 150	Ø 180
Art.-Nr.	101084	101085	101086	101087	101088
€/Stk.	92,00	96,00	100,00	102,00	118,00
Gewicht kg/Stk.	1,00	1,10	1,20	1,40	1,60
A	630	650	680	700	730
B	325	337	354	366	383
C	135	155	185	205	235
D	247,50	247,50	247,50	247,50	247,50

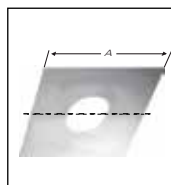

Abdeckblende 30°-45° *

zweiteilig

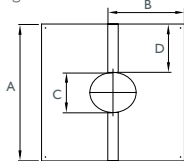

	Ø 80	Ø 100	Ø 130	Ø 150	Ø 180
Art.-Nr.	101094	101095	101096	101097	101098
€/Stk.	92,00	96,00	100,00	102,00	118,00
Gewicht kg/Stk.	1,00	1,10	1,20	1,40	1,60
A	630	650	680	700	730
B	343	357	378	392	414
C	135	155	185	205	235
D	247,50	247,50	247,50	247,50	247,50

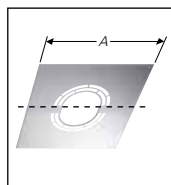

Abdeckblende 0° - 30° für Hinterlüftung

zweiteilig

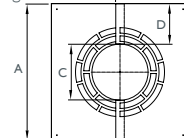

	Ø 80	Ø 100	Ø 130	Ø 150	Ø 180
Art.-Nr.	104398	104399	104400	104401	104402
€/Stk.	117,00	122,00	123,00	123,20	132,00
A	330	350	380	400	430
B	175,40	187	204,30	215,80	233,80
C	135	155	185	205	235
D	97,50	97,50	97,50	97,50	97,50

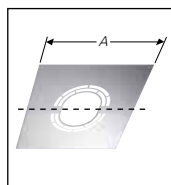

Abdeckblende 30° - 45° für Hinterlüftung *

zweiteilig

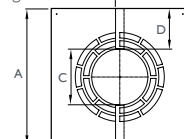

	Ø 80	Ø 100	Ø 130	Ø 150	Ø 180
Art.-Nr.	104408	104409	104410	104411	104412
€/Stk.	117,00	122,00	123,00	123,20	132,00
A	330	350	380	400	430
B	193	207,10	228,30	242,50	263,60
C	135	155	185	205	235
D	97,50	97,50	97,50	97,50	97,50

*) Hinweis: Abdeckblenden ab 46° Neigung auf Anfrage lieferbar.

Schiedel ICS – Zubehör

Das Edelstahl-Doppelwandsystem mit Multifunktion

SCHIEDEL

Ø 200	Ø 230	Ø 250	Ø 300	Ø 350	Ø 400	Ø 450	Ø 500	Ø 600	Ø 700
101089	101090	101091	101092	101093					
125,00	133,00	140,00	163,00	209,00					
1,80	1,90	2,00	2,41	2,41					
750	780	800	850	900					
395	424	424	453	484					
255	285	305	355	405					
247,50	247,50	247,50	247,50	247,50					
Ø 200	Ø 230	Ø 250	Ø 300	Ø 350	Ø 400	Ø 450	Ø 500	Ø 600	Ø 700
101099	101100	101101	101102	101103					
125,00	133,00	140,00	163,00	209,00					
1,80	1,90	2,00	2,20	2,40					
750	780	800	850	900					
428	449	463	499	534					
255	285	305	355	405					
247,50	247,50	247,50	247,50	247,50					
Ø 200	Ø 230	Ø 250	Ø 300	Ø 350	Ø 400	Ø 450	Ø 500	Ø 600	Ø 700
104403	104404	104405	104406	104407					
145,20	166,00	173,00	188,00	215,00					
450	480	500	550	600					
244,70	262	273,60	302,50	334,20					
255	285	305	355	405					
97,50	97,50	97,50	97,50	97,50					
Ø 200	Ø 230	Ø 250	Ø 300	Ø 350	Ø 400	Ø 450	Ø 500	Ø 600	Ø 700
104413	104414	104415	104416	104417					
145,20	166,00	173,00	188,00	215,00					
450	480	500	550	600					
277,80	299	313,20	348,50	383,90					
255	285	305	355	405					
97,50	97,50	97,50	97,50	97,50					

Hinweis: ¹⁾ Rabattgruppe Leichtbauschacht

13a



Wand- und Deckendurchführung, rund ¹⁾

für Wandstärke 120 ²⁾ mm
Zum Einsatz bei Gebäuden in Holzbaweise.

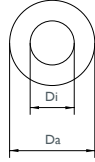

	ICS Ø	Di mm	Da mm
Art.-Nr.	109536	130	180
€/Stk.	238,00		
Art.-Nr.	109537	150	200
€/Stk.	248,00		
Art.-Nr.	109538	180	230
€/Stk.	295,00		
Art.-Nr.	109539	200	250
€/Stk.	311,00		
Art.-Nr.	109540	250	300
€/Stk.	406,00		

13b



Wand- und Deckendurchführung, rund ¹⁾

für Wandstärke 240 ²⁾ mm
Zum Einsatz bei Gebäuden in Holzbaweise.

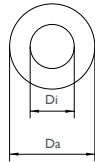

	ICS Ø	Di mm	Da mm
Art.-Nr.	109541	130	180
€/Stk.	348,00		
Art.-Nr.	109542	150	200
€/Stk.	367,00		
Art.-Nr.	109543	180	230
€/Stk.	404,00		
Art.-Nr.	109544	200	250
€/Stk.	425,00		
Art.-Nr.	109545	250	300
€/Stk.	531,00		

13c



Wand- und Deckendurchführung, rund ¹⁾

für Wandstärke 360 ²⁾ mm
Zum Einsatz bei Gebäuden in Holzbaweise.

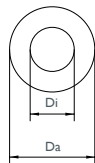

	ICS Ø	Di mm	Da mm
Art.-Nr.	109546	130	180
€/Stk.	461,00		
Art.-Nr.	109547	150	200
€/Stk.	496,00		
Art.-Nr.	109548	180	230
€/Stk.	554,00		
Art.-Nr.	109549	200	250
€/Stk.	591,00		
Art.-Nr.	109550	250	300
€/Stk.	688,00		

13d



Wand- und Deckendurchführung, rund ¹⁾

für Wandstärke 1000 ³⁾ mm
Zum Einsatz bei Gebäuden in Holzbaweise.

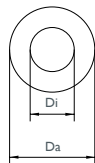

	ICS Ø	Di mm	Da mm
Art.-Nr.	101861	130	180
€/Stk.	1.080,00		
Art.-Nr.	101862	150	200
€/Stk.	1.130,00		
Art.-Nr.	101863	180	230
€/Stk.	1.279,00		
Art.-Nr.	109551	200	250
€/Stk.	1.378,00		
Art.-Nr.	109552	250	300
€/Stk.	1.678,00		

²⁾ inklusive 1 Stück Vermiculite Frontplatte

³⁾ inklusive 4 Stück Vermiculite Frontplatte

Schiedel ICS – Zubehör

Das Edelstahl-Doppelwandsystem mit Multifunktion

SCHIEDEL

ICS Deflektorhaube	DN / Ø A	80	100	130	150	180	200	230	250
Art.-Nr.		153522	153523	auf Anfrage	153525	auf Anfrage	153527	153528	153529
€/Stk.		512,00	548,00		605,00		704,00	767,00	815,00
Ø B		130	150		200		250	280	300
Ø C		180	220		310		390	430	460
H		160	200		300		400	460	500

DN / Ø A	300	350	400	450	500	600	700
Art.-Nr.	153530	147467	147468	147469	147470		
€/Stk.	983,00	1.202,00	1.428,00	1.604,00	1.988,00		
Ø B	350	400	450	500	550		
Ø C	530	580	640	690	760		
H	600	700	750	800	850		

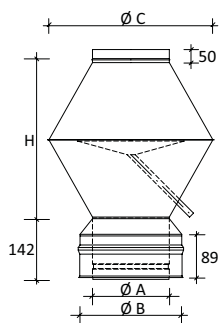

Adapter Flansch auf ICS*

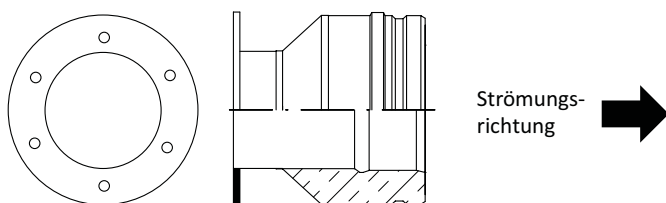

Adapter ICS auf Flansch*

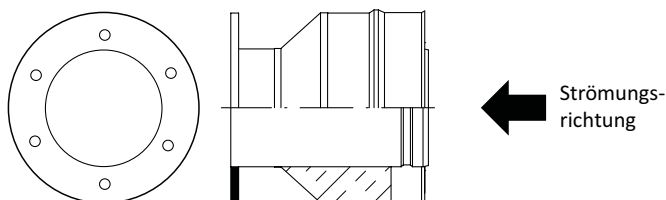

*Verschiedene Ausführungen und lose Flansche auf Anfrage erhältlich.
Bestellblatt Flansch siehe S. 50

Datum: Auftragsnummer:
 VB: Kommission:
 Kunde: Liefertermin:

Kunden-Center
 T: 089-35409-777
 E: ID.Stahl.de@schiedel.com

Stück _____

Edelstahl Wandstärke: _____ mm DIN-Nr.: _____
 Stahl Werkstoff: _____ Anzahl Bohrungen: _____
 PN: _____ Durchmesser _____ mm

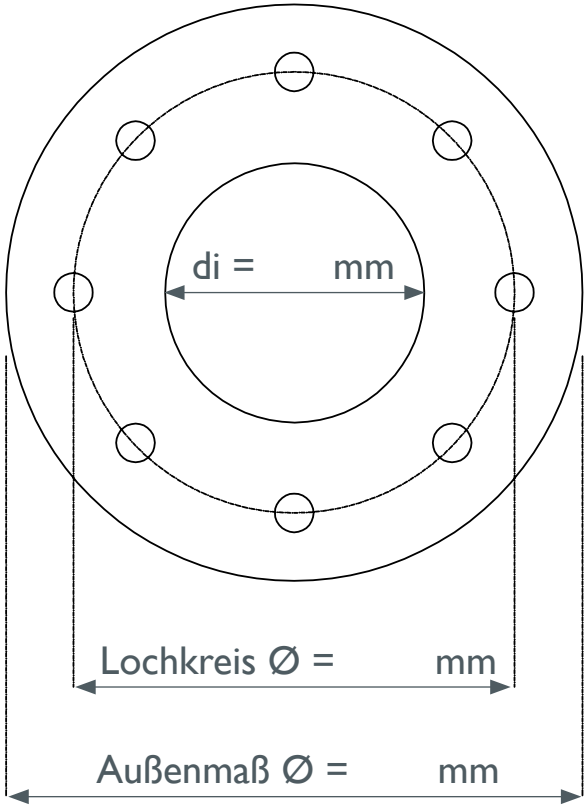

Datum: _____ Unterschrift: _____

Bestellblatt

Firma: ----- Bauvorhaben: -----
 Name: ----- Straße: -----
 Straße: ----- PLZ/Ort: -----
 PLZ/Ort: -----
 Tel/Fax: -----
 Email: -----

Kunden-Center
 T: 089-35409-777
 E: ID.Stahl.de@schiedel.com

Ø _____ mm

Außenmantel:
 glänzend verkupfert (mit Aufpreis)
 matt pulverbeschichtet (mit Aufpreis)
 gebürstet (mit Aufpreis) RAL _____

Bezeichnung	Art.-Nr.	Menge	E-Preis
ICS Fußteil kürzbar für Bodenmontage mit Ablauf seitlich			
ICS Fußteil kürzbar für Bodenmontage mit Ablauf unten			
ICS Fußteil kürzbar für Bodenmontage mit Revision u. Kondensatopf			
ICS Grundplatte Bodenmontage mit Ablauf seitlich			
ICS Grundplatte mit Ablauf unten			
Konsolbleche für Wandmontage			
¹⁾ Verlängerte Wandkonsole			
Abdeckung für Halfenschienen			
ICS Zwischenstütze			
ICS Kondensatschale			
Verschluss für Kondensatablauf 3/4"			
ICS Grundplatte offen für Schornsteinverlängerung			
ICS Putztüranschluss eckig			
ICS Putztüranschluss eckig mit Rußschutztür			
¹⁾ Zugbegrenzer für PA eckig			
ICS Putztüranschluss rund für Festbrennstoffe			
ICS Putztüranschluss rund für Öl, Gas			
ICS Rauchrohranschluss 90°			
ICS Rauchrohranschluss 85°			
ICS Rauchrohranschluss 45°			
ICS RA 90° mit PA rund für Festbrennstoffe, gegenüberliegend			
ICS RA 90° mit PA rund für Öl, Gas, gegenüberliegend			
ICS RA 90° mit PA eckig, gegenüberliegend			
Anschlussübergang PPL-ICS			
ICS Erweiterung			
Anschlussfutter einwandig, kürzbar für ICS			
Doppelwandfutter gedämmt, justierbar für ICS			
Doppelwandfutter kurz für ICS			
Doppelwandfutter gedämmt, kürzbar für ICS			
ICS Rohrelement 1000 mm			
ICS Rohrelement 500 mm			
ICS Rohrelement 250 mm			
ICS Rohrelement 200 mm			
Dichtring Silikon			
Dichtring Viton			

- 25 mm Dämmung
- 50 mm Dämmung
- Festbrennstoffe
- Öl
- Gas
- Unterdruck
- Überdruck

¹⁾ Hinweis Rabattgruppe Edelstahl Zubehör

Bestellblatt

Firma: _____ Bauvorhaben: _____
 Name: _____ Straße: _____
 Straße: _____ PLZ/Ort: _____
 PLZ/Ort: _____
 Tel/Fax: _____
 Email: _____

Kunden-Center
 T: 089-35409-777
 E: ID.Stahl.de@schiedel.com

∅ _____ mm

Außenmantel:
 glänzend verkupfert (mit Aufpreis)
 matt pulverbeschichtet (mit Aufpreis)
 gebürstet (mit Aufpreis) RAL _____

Bezeichnung	Art.-Nr.	Menge	E-Preis
Wandhalterung 50 mm			
Verlängerung für Wandhalter „W“			
Verlängerung für Wandhalter „L“			
Sparrenhalter			
Dachdurchführung 0°			
¹⁾ Dachdurchführung 10°-15° mit WAKAFLEX-Schürze			
¹⁾ Dachdurchführung 16°-25° mit WAKAFLEX-Schürze			
¹⁾ Dachdurchführung 26°-35° mit WAKAFLEX-Schürze			
¹⁾ Dachdurchführung 36°-45° mit WAKAFLEX-Schürze			
¹⁾ M-Glue, 290 ml, schwarz			
Regenkragen			
ICS Mündungsabschluss			
Regenhaube bis Ø 300			
Regenhaube mit Funkenschutzgitter			
Regenhaube ab Ø 350			
ICS Regenhaube AntiSplash			
ICS Regenhaube AntiSplash mit Funkenschutzgitter			
Anschlussrosette 135 mm			
Anschlussrosette 220 mm			
Anschlussrosette 85 mm			
Anschlussrosette 50 mm			
Anschlussblende eckig 120 mm			
Anschlussblende eckig 200 mm			
Regenrosette für Wanddurchführung			
ICS Verschlussdeckel RA mit Zugbegrenzer			
Verschlussdeckel für RA			
Statisches Klemmband			
Seilabspannring			
Abspannset starr			
Dachhaken für Abspannset			
ICS Bogen 15°			
ICS Bogen 30°			
ICS Bogen 45°			
ICS Bogen 85°			
ICS Bogen 85° mit Revisionsverschluss für Festbrennstoffe			
ICS Bogen 85° mit Revisionsverschluss für Öl, Gas			
ICS Bogen 90°			

- 25 mm Dämmung
- 50 mm Dämmung
- Festbrennstoffe
- Öl
- Gas
- Unterdruck
- Überdruck

¹⁾ Hinweis Rabattgruppe Edelstahl Zubehör



Schiedel ICS

Das Edelstahl-Doppelwandsystem mit Multifunktion



Bestellblatt

Firma: _____ Bauvorhaben: _____
Name: _____ Straße: _____
Straße: _____ PLZ/Ort: _____
PLZ/Ort: _____
Tel/Fax: _____
Email: _____

Kunden-Center
T: 089-35409-777
E: ID.Stahl.de@schiedel.com

Außenmantel:
 glänzend verkupfert (mit Aufpreis)
 matt pulverbeschichtet (mit Aufpreis)
 gebürstet (mit Aufpreis) RAL _____

Ø _____ mm

Bezeichnung	Art.-Nr.	Menge	E-Preis
ICS Bogen 90° mit Reinigungsöffnung flach für Festbrennstoffe			
Bogen 90° mit Revisionsverschluss für Festbrennstoffe			
Bogen 90° mit Revisionsverschluss für Öl, Gas			
ICS Rohrelement 250 mm mit Messöffnung			
ICS Rohrelement 250 mm mit Kondensatablauf			
ICS Rohrausgleichselement 195-250 mm			
ICS Rohrausgleichselement 270-375 mm			
ICS Rohrausgleichselement 375-585 mm			
Anschlussübergang ICS-PPL			
ICS Rauchrohranschluss 85° mit Luftansaugung			
ICS Rohrelement 500 mm mit Kugelfang und Doppelwandfutter			
Rußtopf			
ICS Rohrelement 500 mm mit Reinigungsöffnung flach			
ICS Bogen 85° mit Stützfuß			
Grundplatte für Bogen mit Stützfuß			
Montagefett			
Abdeckblende 0°-30°			
Abdeckblende 30°-45°			
Abdeckblende für Hinterlüftung 0°-30°			
Abdeckblende für Hinterlüftung 30°-45°			
²⁾ Wand- und Deckendurchführung rund L=120 mm			
²⁾ Wand- und Deckendurchführung rund L=240 mm			
²⁾ Wand- und Deckendurchführung rund L=360 mm			
²⁾ Wand- und Deckendurchführung rund L=1000 mm			
ICS Deflektorhaube			

25 mm Dämmung
 50 mm Dämmung

Festbrennstoffe
 Öl
 Gas

Unterdruck
 Überdruck

²⁾ Hinweis Rabattgruppe Leichtbauschacht

Datum: _____ Unterschrift: _____

Schiedel Rauchsauger

für ein- und doppelwandige Abgassysteme

Die zuverlässige Lösung für einen besseren Schornsteinzug



Rauchsauger für jeden Anwendungsbereich, DN 130 - 350

Witterung, Standort und korrekte Dimensionierung haben starken Einfluss auf eine einwandfreie Funktion des Schornsteins. Treten Probleme beim Schornsteinzug auf, sorgt ein Rauchsauger für optimale Druckverhältnisse und einen einwandfreien Abzug der Rauchgase. Dabei unterstützt er die Funktions- und Betriebssicherheit der am Schornstein angeschlossenen Feuerstätte. Ebenso werden durch die korrekte Betriebsweise Emissionen und Heizkosten der Anlage nachhaltig gesenkt.

Schornsteinmündung. Die spezielle Anordnung der Austrittsöffnungen und der neuartige konstruktive Aufbau ergeben wesentliche Vorteile zu bisherigen Systemen.

Des Weiteren kann der Rauchsauger abgeschaltet werden sobald sich Feuerstätte und Schornstein auf Betriebstemperatur befinden.



Die Rauchsauger sind in verschiedenen Leistungsklassen je nach Anforderung lieferbar. Montiert werden die Zughelfer auf der

Zubehör



Einschubadapter



Schraubplatten



Schwingungsdämpfer



Schwingungsdämpfer

Anwendungsbereiche

- Wohnbau, Industrie und Gewerbe
- für alle Brennstoffe geeignet
- bei Abgas- und Abluftanlagen

Vorteile

- In verschiedenen Leistungsklassen lieferbar
- Umfangreiches Zubehör
- Einfache Montage durch passende Systemadapter
- Rauchsauger-Betrieb nur bei Bedarf
- Geringer Wartungsaufwand
- Komplett aus rostfreiem Edelstahl gefertigt (außer Motor)
- Sehr leise im Betrieb
- Vergleichsweise sparsam im Energieverbrauch

Zubehör

- runde Einschubadapter, quadratische Schraubplatten
- Schwingungsdämpfer
- vollautomatische Regelung
- Drucksteuerung
- Drehzahlregler
- Wartungsschalter
- Stufenregler
- u.v.m.



Drucksteuerung



Drehzahlregler



Wartungsschalter



Stufenregler

Hinweis:

Rauchsauger in verschiedenen Ausführungen, mit diverserem Zubehör und Systemadaptern auf Anfrage lieferbar.

Datenerfassungsblatt zur Querschnittsbemessung nach EN 13384-1/-2

Die Berechnung ist nur gültig für Schiedel Schornsteinsysteme und Schiedel Schornsteinsanierungssysteme und erfolgt ausschließlich nach Ihren Angaben!

Kontakt
E: Technik.Stahl.de@schiedel.com

Bitte vollständig ausfüllen!

<p>Auftraggeber:</p> <p>Firma:</p> <p>Sachbearbeiter/-in:</p> <p>PLZ/Ort:</p> <p>E-Mail:</p> <p>Tel.: Fax DW:</p>	<p>Bauvorhaben:</p> <p>Name:</p> <p>Straße:</p> <p>PLZ/Ort:</p> <p>Tel.:</p> <p>Seehöhe: m</p>
--------------------------------------------------------------------------------------------------------------------------------------------------------------	-------------------------------------------------------------------------------------------------------------------------------------

Feuerungsart:

Kessel mit Zugbedarf	<input type="checkbox"/> ja	<input type="checkbox"/> nein
atmosphärischer Kessel	<input type="checkbox"/>	
Brennwertkessel	<input type="checkbox"/>	raumluftabhängig <input type="checkbox"/>
Kaminofen	<input type="checkbox"/>	raumluf <u>un</u> abhängig <input type="checkbox"/>

Feuerstätte:

Fabrikat: Type:

Vollast- / Teillastbetrieb

..... / kW Nennwärmeleistung

..... / °C Abgastemperatur

..... / kg/s Abgasmassenstrom

..... / % CO₂-Gehalt

..... / Pa Zugbedarf

..... / Pa Restförderdruck der Feuerstätte

..... m Durchmesser Abgasstutzen

Brennstoff:

Heizöl EL	<input type="checkbox"/>	Koks/Kohle	<input type="checkbox"/>
Heizöl L	<input type="checkbox"/>	Holz	<input type="checkbox"/>
Erdgas	<input type="checkbox"/>	Pellets	<input type="checkbox"/>
Flüssiggas	<input type="checkbox"/>	Hackgut	<input type="checkbox"/>

Verbindungsstück:

Durchmesser: m

bei Mehrfachbelegung:

Kaskade 2 eigene RA

wirksame Höhe **Hv**: m

gestreckte Länge **Lv**: m

Anzahl Bögen: x 45° x 90°

wärme gedämmt: ja nein

Fangeinführung: 0° 45°

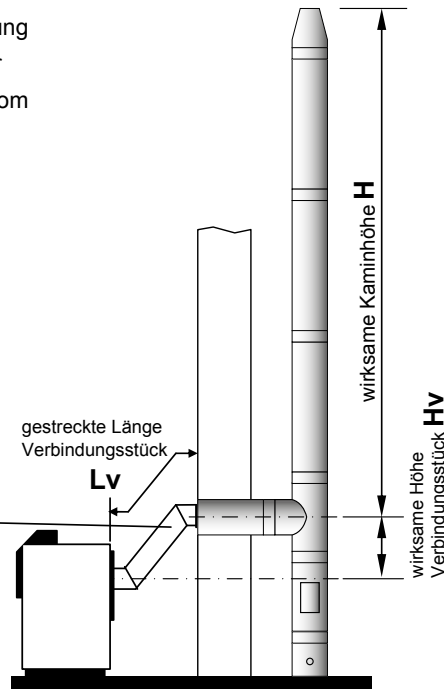

Kamin:

<input type="checkbox"/> Neuer Kamin	<input type="checkbox"/> Kaminsanierung
System:	geplantes System:
geplanter Ø:	geplanter Ø: Verzug:
	vorhand. Kamin: Ø:
wirksame Kaminhöhe H :m	
Höhe Kaltbereich:m	
Dämmung im Kaltbereich: <input type="checkbox"/> ja <input type="checkbox"/> nein	

Grund der Berechnung:

<input type="checkbox"/> Planungsstadium	<input type="checkbox"/> Funktionsbestätigung
<input type="checkbox"/> Vorentwurf	<input type="checkbox"/> Überprüfung besteh. Anlage

Version: 03/2019 **erfasst von:** **Datum:**

TIPP: Bitte beachten Sie die neuen Ableitbedingungen bei Schornsteinen für Festbrennstoff-Feuerstätten. Bei Fragen zur Ermittlung der korrekten Höhe über Dach bei Ihrem Schiedel Schornsteinsystem, wenden Sie sich bitte an Ihren Schiedel Verkaufsberater oder die Schiedel Anwendungstechnik.



SCHIEDEL

Schiedel ICS 5000

Doppelwandiges Edelstahl-Abgassystem für Unter- und/oder Hochdruckbetrieb in Elementbauweise mit integrierter Wärmedämmung

www.schiedel.de

SCHIEDEL**ICS 5000**

Schiedel ICS 5000 (25 mm Dämmung)

Doppelwandiges Edelstahl-Abgassystem für Unter- und/oder Hochdruckbetrieb in Elementbauweise mit integrierter Wärmedämmung



Das Abgassystem ICS 5000 aus hochwertigem Edelstahl ist die perfekte Lösung, wenn es um Unter- und/oder Überdrucke bis 5000 Pa und hohe Abgastemperaturen geht.

Anwendbar im Innen- und Außenbereich bietet es ein breites Einsatzspektrum, z. B. für industrielle Anwendungen, Heizanlagen, Dieselgeneratoren sowie Notstromaggregate.

Standardmäßig verfügt ICS 5000 über hochwertige Materialqualitäten: das Innenrohr besteht aus Edelstahl 316L, der Außenmantel aus Edelstahl 304. Eine hochwirksame Wärmeisolierung dient als effektive Dämmung.

Sowohl das Innenrohr als auch der Außenmantel sind durchgehend stumpfnahgeschweißt. In die Steckseite des Außenmantels ist eine Lippendichtung eingelegt. Die rauchgasführenden Komponenten verfügen über eine profilierte Steckmuffenverbindung. Die besondere Konstruktion garantiert eine einfache Montage und den sicheren Betrieb bis zu 5000 Pa.

Die hochwirksame Wärmeisolierung sorgt für eine durchgehende Isolierung über die gesamte Länge der Abgasleitung, was zum schnellen Erreichen der Betriebstemperatur führt und dabei die äußere Oberflächentemperaturen niedrig hält.

Vorteile im Überblick

- Doppelwandiges Abgassystem in Elementbauweise mit integrierter Wärmedämmung
- Überdruckdicht bis 5000 Pa durch vormontierte, spezielle Hochtemperaturdichtung
- Trockene Betriebsweise
- Abgastemperaturen bis 600 °C im Dauerbetrieb, getestet bis 1000 °C
- Für Diesel-, Gas- und Öl-Abgase sowie für industrielle Prozessabluft geeignet
- Wand- und Bodenmontage
- Spannungsfreie Ausdehnung der Innenrohrsäule, keine Kompensatoren bei thermischer Ausdehnung erforderlich
- Edelstahl-Innen- und Außenrohre mit Steckmuffenverbindung
- Elementhöhe 155 - 955 mm
- Steckmuffe mit integrierter Dichtung sorgt für:
 - Einfache und sichere Montage
 - Hohe Stabilität
 - Durchgehende Wärmedämmung
- Hochtemperaturbeständige Mineralwoll-Dämmung

Ausführungen

- Durchmesser: 80 mm bis 600 mm
- Wärmedämmung: in 25, 50, 75* und 100* mm lieferbar
- Glänzende und matte Oberfläche erhältlich
- Optional mit Statik-Klemmband (Bis zu 3 m freistehend nach letzter seitlicher Abstützung!)

*Auf Anfrage

Einsatzbereiche

- Industrielle Anwendungen
- Diesel-Aggregate
- Notstromaggregate
- Kessel
- Abluft (keine Küchenabluft)
- Schmiedeöfen



Schiedel ICS 5000 (25 mm Dämmung)

Doppelwandiges Edelstahl-Abgassystem für Unter- und/oder Hochdruckbetrieb in Elementbauweise mit integrierter Wärmedämmung



Systemaufbau

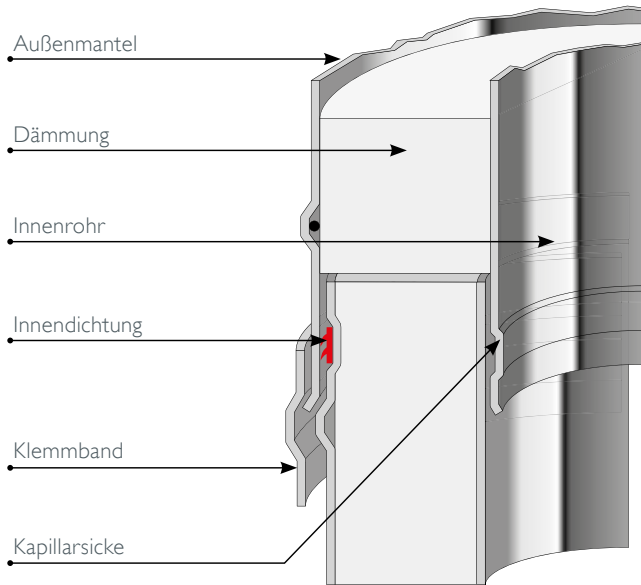

TIPP!

Statik-Klemmband (optional)

Klemmband optional als **Statik-Klemmband** lieferbar: Bis zu **3 m freistehend** nach letzter seitlicher Abstützung **problemlos realisierbar!**

Jetzt mit **direkt anliegendem Klemmband** schneller – einfacher – sicher

Technische Daten

ICS 5000	
Brennstoffe	Diesel, Gas, Öl
Dauerbetrieb	600 °C
Betriebsweise	Überdruck bis 5000 Pa / Unterdruck
Außenmantel / Werkstoff	Edelstahl 304 / 1.4301
Wandstärke Außenmantel	0, mm (Ø130-Ø300) 0,6 mm (Ø350-Ø600)
Verarbeitung	Stumpfnahverschweißst
Innenrohr / Werkstoff	Edelstahl 316L / 1.4404
Wandstärke Innenrohr	0,5 mm (Ø 80 - Ø 350) 0,6 mm (Ø 400 - Ø 600)
Verarbeitung	Stumpfnahverschweißst
Wärmedämmung	Hochtemperaturbeständige Mineralwolle
Dämmstärke	25 mm / 50 mm / 75 mm* / 100 mm*
Wärmedurchlasswiderstand (200 °C)	25 mm 0,4 m²K/W 50 mm 0,6 m²K/W

*Auf Anfrage

Schiedel hat die **Feuerwiderstandsprüfungen** nach der neuesten europäischen **Norm EN 1366-13:2019** „Feuerwiderstandsprüfungen für Installationen, Teil 13: Abgasanlagen“ erfolgreich durchgeführt und für das doppelwandige, isolierte Abgassystem ICS 5000 die **Klassifizierung EI 120** im geschlossenen Zustand erreicht Szenario (Typ A) – sowohl für **vertikale als auch horizontale Aufstellungen**.

Alle aktuellen Zulassungsinformationen und DOPs finden Sie auf unserer Website www.schiedel.de.

Zulassungen

Abgasanlage EN 1856-1	
ICS25 5000	ICS50 5000
T600 H1 D V3 L50050 O75	T600 H1 D V3 L50050 O25
Abstand zu brennbaren Baustoffen	Abstand zu brennbaren Baustoffen
Ø 80 - 300 = 75 mm	Ø 80 - 300 = 25 mm
Ø 350 - 400 = 112,5 mm	Ø350 - 400 = 37,5 mm
Ø 500 - 600 = 150 mm	Ø 500 - 600 = 50 mm
Verbindungsleitung EN 1856-2	
ICS25 5000	ICS50 5000
T600 H1 D V3 L50050 O100M	T600 H1 D V3 L50050 O100M
Abstand zu brennbaren Baustoffen	Abstand zu brennbaren Baustoffen
Ø 80 - 300 = 100 mm	Ø 80 - 300 = 100 mm
Ø 350 - 400 = 150 mm	Ø 350 - 400 = 150 mm
Ø 500 - 600 = 200 mm	Ø 500 - 600 = 200 mm
EI 120 Feuerwiderstandsklasse nach EN 1366-13 Abgasanlagen	
ICS25 5000	ICS50 5000
horizontal und vertikal	horizontal und vertikal
Korrosionsprüfung bei Gas, Öl, Festbrennstoffe	
Gastec, MPA, TÜV	

ICS 5000 ist sowohl in der 25 mm als auch in der 50 mm Variante nach EN 1856-1 als Abgassystem und nach EN 1856-2 als Verbindungsleitung mit folgenden Bezeichnungen geprüft und zugelassen.

Schiedel hat als erster europäischer Schornsteinhersteller die Prüfungen nach der neuesten Norm für Feuerwiderstand bei Abgasanlagen durchgeführt und bestanden.

Schiedel ICS 5000 (25 mm Dämmung)

Doppelwandiges Edelstahl-Abgassystem für Unter- und/oder Hochdruckbetrieb in Elementbauweise mit integrierter Wärmedämmung



Grundplatte mit Ablauf unten 3/4"

Kondensatablauf nach unten

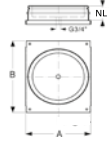

	Ø 80	Ø 100	Ø 130	Ø 150
Art.-Nr.	113033	113034	114426	116251
€/Stk.	165,00	204,00	238,00	240,00
NL	94	94	94	94
Platte A x B	255 x 188	275 x 208	305 x 238	325 x 258
Gewicht (kg)	1,68	1,68	2,19	3,64



Zwischenstütze

(s. statischer Planungshinweis)

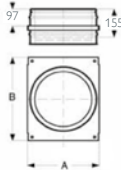

	Ø 80	Ø 100	Ø 130	Ø 150
Art.-Nr.	113104	115159	115144	115158
€/Stk.	272,00	284,00	303,00	318,00
NL	155	155	155	155
Platte A x B	255 x 188	275 x 208	305 x 238	325 x 258
Gewicht (kg)	1,70	2,70	2,70	2,70



Kondensatschale mit Ablauf unten 3/4"

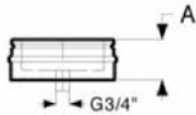

	Ø 80	Ø 100	Ø 130	Ø 150
Art.-Nr.	111681	112540	113056	113490
€/Stk.	128,00	133,00	146,00	160,00
NL	95	95	95	95
Gewicht (kg)	1,01	1,40	1,70	1,94



Verschluss für Kondensatablauf 3/4"

3/4" passend zu „Grundplatte Kondensatablauf nach unten“ und „Kondensatschale mit Ablauf unten.“

	Ø 80	Ø 100	Ø 130	Ø 150
Art.-Nr.	104428	104428	104428	104428
€/Stk.	4,70	4,70	4,70	4,70
Gewicht (kg)	0,03	0,03	0,03	0,03



Bogen 90° mit Stützfuß

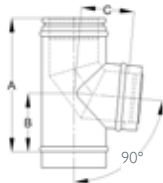

	Ø 80	Ø 100	Ø 130	Ø 150
Art.-Nr.		149944	149945	149946
€/Stk.		506,00	558,00	613,00
A		288	455	455
B		122	205	205
C		115	130	140
Gewicht (kg)		1,82	3,20	3,65



Grundplatte Bodenmontage für Bogen mit Stützfuß

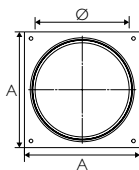

	Ø 80	Ø 100	Ø 130	Ø 150
Art.-Nr.		149972	149973	149974
€/Stk.		108,00	132,00	138,00
NL		90	90	90
A x A		200 x 200	250 x 250	250 x 250
Gewicht (kg)		1,34	1,97	2,04
Kupplung EW (Maß wie Außenmantel ICS5000)		150	180	200

Schiedel ICS 5000 (25 mm Dämmung)

Doppelwandiges Edelstahl-Abgassystem für Unter- und/oder Hochdruckbetrieb in Elementbauweise mit integrierter Wärmedämmung

SCHIEDEL

Ø 180	Ø 200	Ø 250	Ø 300	Ø 350	Ø 400	Ø 450	Ø 500	Ø 600
116864	117173	117856	118349	118671	117955	113676	113812	114033
268,00	285,00	311,00	369,00	567,00	700,00	895,00	949,00	1.086,00
94	94	94	94	94	100	100	100	100
355 × 278	353 × 285	403 × 335	453 × 385	503 × 435	553 × 485	603 × 535	653 × 585	753 × 685
4,35	4,86	6,26	7,79	9,35	6,56	10,84	12,58	16,44

Ø 180	Ø 200	Ø 250	Ø 300	Ø 350	Ø 400	Ø 450	Ø 500	Ø 600
115765	116059	116683	117198	117798	118177	118495	118717	113772
326,00	360,00	450,00	503,00	545,00	774,00	997,00	1.054,00	1.096,00
155	155	155	155	155	155	155	155	155
355 × 278	353 × 285	403 × 335	453 × 385	503 × 435	553 × 485	603 × 535	653 × 585	753 × 685
3,12	3,40	4,12	4,92	6,10	7,35	8,51	9,61	12,10

Ø 180	Ø 200	Ø 250	Ø 300	Ø 350	Ø 400	Ø 450	Ø 500	Ø 600
114626	115037	116016	116631	117067	117320	117365	117511	113811
176,00	189,00	224,00	252,00	428,00	612,00	664,00	796,00	889,00
95	95	95	95	95	95	95	95	95
2,33	2,60	3,36	4,09	4,70	5,08	5,20	5,58	12,58

Ø 180	Ø 200	Ø 250	Ø 300	Ø 350	Ø 400	Ø 450	Ø 500	Ø 600
104428	104428	104428	104428	104428	104428	104428	104428	104428
4,70	4,70	4,70	4,70	4,70	4,70	4,70	4,70	4,70
0,03	0,03	0,03	0,03	0,03	0,03	0,03	0,03	0,03

Ø 180	Ø 200	Ø 250	Ø 300	Ø 350	Ø 400	Ø 450	Ø 500	Ø 600
149947	149948	149950	149951	149952				
664,00	712,00	792,00	886,00	1.078,00				
455	455	455	480	530				
205	205	205	218	243				
155	165	190	215	240				
4,34	4,82	6,02	7,56	9,69				

Ø 180	Ø 200	Ø 250	Ø 300	Ø 350	Ø 400	Ø 450	Ø 500	Ø 600
149975	149976	149978	149979	149980				
142,00	177,00	193,00	242,00	303,00				
90	90	90	90	90				
250 × 250	333 × 333	350 × 350	400 × 400	450 × 450				
2,15	3,39	3,87	4,99	6,26				
230	250	300	350	400				

Schiedel ICS 5000 (25 mm Dämmung)

Doppelwandiges Edelstahl-Abgassystem für Unter- und/oder Hochdruckbetrieb in Elementbauweise mit integrierter Wärmedämmung



Hinweis: Rabattgruppe Edelstahl Zubehör

Verlängerte Wandkonsole (Paar)

technische Unterlagen des Dübelherstellers sind zu beachten!

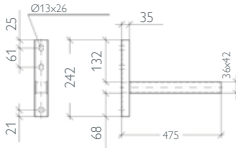

Ausführung bei Typ 570 bis Typ 1304:

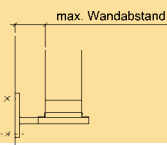
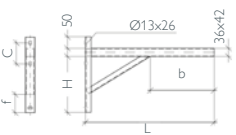

Befestigungsmaterial bauseits (untergrundabhängig)

Typ = L	H	b	c	f
570	238	139	91	100
620	238	189	91	100
720	238	289	91	100
820	288	390	91	70
1004	288	390	91	70
1120	338	364	91	70
1304	358	428	120	70

	Ø 80	Ø 100	Ø 130	Ø 150
max.Wandabstand bei "Typ 325"	157	137	107	87
Art.-Nr.	101742	101742	101742	101742
€/Stk.	88,00	88,00	88,00	88,00
max.Wandabstand bei "Typ 475"	307	287	257	237
Art.-Nr.	101743	101743	101743	101743
€/Stk.	95,00	95,00	95,00	95,00
max.Wandabstand bei "Typ 570"	402	382	352	332
Art.-Nr.	101744	101744	101744	101744
€/Stk.	119,00	119,00	119,00	119,00
max.Wandabstand bei "Typ 620"	452	432	402	382
Art.-Nr.	101745	101745	101745	101745
€/Stk.	176,00	176,00	176,00	176,00
max.Wandabstand bei "Typ 720"	552	532	502	482
Art.-Nr.	101746	101746	101746	101746
€/Stk.	185,00	185,00	185,00	185,00
max.Wandabstand bei "Typ 820"	652	632	602	582
Art.-Nr.	101747	101747	101747	101747
€/Stk.	209,00	209,00	209,00	209,00
max.Wandabstand bei "Typ 1004"	836	816	786	766
Art.-Nr.	101748	101748	101748	101748
€/Stk.	259,00	259,00	259,00	259,00
max.Wandabstand bei "Typ 1120"	952	932	902	882
Art.-Nr.	101749	101749	101749	101749
€/Stk.	342,00	342,00	342,00	342,00
max.Wandabstand bei "Typ 1304"	1136	1116	1086	1066
Art.-Nr.	101750	101750	101750	101750
€/Stk.	377,00	377,00	377,00	377,00
max.Wandabstand bei "Typ 1504"	1336	1316	1286	1266
Art.-Nr.	101751	101751	101751	101751
€/Stk.	418,00	418,00	418,00	418,00



Abdeckung für Halfenschielen

Kunststoff

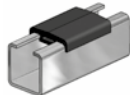

	Ø 80	Ø 100	Ø 130	Ø 150
Art.-Nr.	101728	101728	101728	101728
€/Stk.	21,30	21,30	21,30	21,30
Länge	1000	1000	1000	1000



Putztüranschluss rund

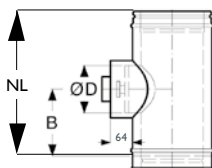

	Ø 80	Ø 100	Ø 130	Ø 150
Art.-Nr.	114212	114578	113216	115004
€/Stk.	465,00	495,00	565,00	582,00
A	288	288	455	455
B	126	126	209	209
C	200	210	225	235
int Ø Deckel	80	100	130	150
Gewicht kg/Stk.	1,97	2,27	1,76	3,29

Schiedel ICS 5000 (25 mm Dämmung)

Doppelwandiges Edelstahl-Abgassystem für Unter- und/oder Hochdruckbetrieb in Elementbauweise mit integrierter Wärmedämmung

SCHIEDEL

Ø 180	Ø 200	Ø 250	Ø 300	Ø 350	Ø 400	Ø 450	Ø 500	Ø 600
217	207	157	107					
101743	101743	101743	101743					
95,00	95,00	95,00	95,00					
312	302	252	202	152	102			
101744	101744	101744	101744	101744	101744			
119,00	119,00	119,00	119,00	119,00	119,00			
362	352	302	252	202	152	102		
101745	101745	101745	101745	101745	101745	101745		
176,00	176,00	176,00	176,00	176,00	176,00	176,00		
462	452	402	352	302	252	202	152	
101746	101746	101746	101746	101746	101746	101746	101746	
185,00	185,00	185,00	185,00	185,00	185,00	185,00	185,00	
562	552	502	452	402	352	302	252	152
101747	101747	101747	101747	101747	101747	101747	101747	101747
209,00	209,00	209,00	209,00	209,00	209,00	209,00	209,00	209,00
746	736	686	636	586	536	486	436	336
101748	101748	101748	101748	101748	101748	101748	101748	101748
259,00	259,00	259,00	259,00	259,00	259,00	259,00	259,00	259,00
862	852	802	752	702	652	602	552	452
101749	101749	101749	101749	101749	101749	101749	101749	101749
342,00	342,00	342,00	342,00	342,00	342,00	342,00	342,00	342,00
1046	1036	986	936	886	836	786	736	636
101750	101750	101750	101750	101750	101750	101750	101750	101750
377,00	377,00	377,00	377,00	377,00	377,00	377,00	377,00	377,00
1246	1236	1186	1136	1086	1036	986	936	836
101751	101751	101751	101751	101751	101751	101751	101751	101751
418,00	418,00	418,00	418,00	418,00	418,00	418,00	418,00	418,00
Ø 180	Ø 200	Ø 250	Ø 300	Ø 350	Ø 400	Ø 450	Ø 500	Ø 600
101728	101728	101728	101728	101728	101728	101728	101728	101728
21,30	21,30	21,30	21,30	21,30	21,30	21,30	21,30	21,30
1000	1000	1000	1000	1000	1000	1000	1000	1000
Ø 180	Ø 200	Ø 250	Ø 300	Ø 350	Ø 400	Ø 450	Ø 500	Ø 600
115713	116313	117460	152145	152146	152147	152148	152149	152150
620,00	651,00	903,00	1.221,00	1.755,00	1.992,00	2.506,00	2.877,00	3.236,00
455	455	455	480	530	605	655	705	805
209	209	209	247	247	285	310	330	385
250	260	285	240	240	280	305	330	380
180	200	250	300	300	300	300	300	300
3,68	4,71	5,45	7,37	14,19	17,46	20,28	23,36	30,30

Schiedel ICS 5000 (25 mm Dämmung)

Doppelwandiges Edelstahl-Abgassystem für Unter- und/oder Hochdruckbetrieb in Elementbauweise mit integrierter Wärmedämmung



Rauchrohranschluss 90°

Stützen sind mit ICS-Rohrelementen zu verlängern

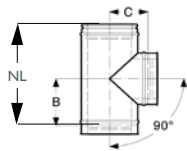

	Ø 80	Ø 100	Ø 130	Ø 150
Art.-Nr.	120563	120564	116097	116451
€/Stk.	330,00	343,00	381,00	414,00
A	288	288	455	455
B	126	126	209	209
C	105	115	130	140
Gewicht kg/Stk.	1,63	1,95	3,42	3,88



Verschlussdeckel für RA



	Ø 80	Ø 100	Ø 130	Ø 150
Art.-Nr.	111682	112462	113051	113485
€/Stk.	149,00	158,00	187,00	213,00
A	95	95	95	95
Gewicht kg/Stk.	1,01	1,36	1,70	1,94



Rohrelement 1000

Nutzlänge (NL) 955

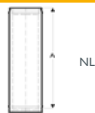

	Ø 80	Ø 100	Ø 130	Ø 150
Art.-Nr.	116491	117090	117581	117967
€/Stk.	224,00	235,00	264,00	285,00
A/NL	955	955	955	955
Gewicht kg/Stk.	3,99	4,73	5,84	6,58



Rohrelement 500

Nutzlänge (NL) 455



	Ø 80	Ø 100	Ø 130	Ø 150
Art.-Nr.	113541	114696	115401	115908
€/Stk.	164,00	173,00	195,00	206,00
A/NL	455	455	455	455
Gewicht kg/Stk.	1,98	2,34	2,89	3,26



Rohrelement 250

Nutzlänge (NL) 205



	Ø 80	Ø 100	Ø 130	Ø 150
Art.-Nr.	111570	111979	112589	112905
€/Stk.	123,00	131,00	139,00	158,00
A/NL	205	205	205	205
Gewicht kg/Stk.	0,97	1,15	1,42	1,59



Rohrelement 200

Nutzlänge (NL) 155



	Ø 80	Ø 100	Ø 130	Ø 150
Art.-Nr.	111159	119253	111948	112246
€/Stk.	113,00	122,00	131,00	151,00
A/NL	155	155	155	155
Gewicht kg/Stk.	0,77	0,91	1,12	1,26

Schiedel ICS 5000 (25 mm Dämmung)

Doppelwandiges Edelstahl-Abgassystem für Unter- und/oder Hochdruckbetrieb in Elementbauweise mit integrierter Wärmedämmung

SCHIEDEL

Ø 180	Ø 200	Ø 250	Ø 300	Ø 350	Ø 400	Ø 450	Ø 500	Ø 600
117026	117293	117947	118372	113617	113616	119261	114129	114132
450,00	491,00	703,00	734,00	912,00	1.412,00	1.935,00	2.247,00	2.857,00
455	455	455	480	530	605	655	705	805
209	209	209	222	247	285	310	335	385
155	165	190	205	240	280	305	330	380
4,57	5,04	6,56	7,90	10,39	13,36	15,51	18,70	23,50

Ø 180	Ø 200	Ø 250	Ø 300	Ø 350	Ø 400	Ø 450	Ø 500	Ø 600
114631	115034	116010	116633	117068				
221,00	252,00	294,00	366,00	413,00				
95	95	95	95	95				
2,33	2,61	3,36	4,09	4,70				

Ø 180	Ø 200	Ø 250	Ø 300	Ø 350	Ø 400	Ø 450	Ø 500	Ø 600
118307	118469	113602	113768	113898	114005	114020	113897	115589
322,00	367,00	480,00	593,00	728,00	836,00	949,00	1.128,00	1.389,00
955	955	955	955	955	955	955	955	955
7,69	8,43	10,28	12,08	13,96	15,81	19,10	21,10	25,09

Ø 180	Ø 200	Ø 250	Ø 300	Ø 350	Ø 400	Ø 450	Ø 500	Ø 600
116346	116726	117319	117692	118046	118366	118684	113620	113794
219,00	232,00	271,00	359,00	508,00	559,00	637,00	773,00	953,00
455	455	455	455	455	455	455	455	455
3,80	4,17	5,08	5,97	6,90	7,82	9,40	10,41	12,40

Ø 180	Ø 200	Ø 250	Ø 300	Ø 350	Ø 400	Ø 450	Ø 500	Ø 600
113361	114261	114927	115439	116018	116372	117044	116023	117742
179,00	207,00	243,00	271,00	366,00	455,00	545,00	681,00	846,00
205	205	205	205	205	205	205	205	205
1,86	2,04	2,49	2,92	3,37	3,82	4,60	3,37	6,00

Ø 180	Ø 200	Ø 250	Ø 300	Ø 350	Ø 400	Ø 450	Ø 500	Ø 600
112667	119252	113522	114602	115118	115680	117155	117371	
167,00	189,00	224,00	243,00	341,00	430,00	506,00	651,00	
155	155	155	155	155	155	155	155	
1,47	1,61	1,97	2,31	2,67	3,02	4,80	5,25	

Schiedel ICS 5000 (25 mm Dämmung)

Doppelwandiges Edelstahl-Abgassystem für Unter- und/oder Hochdruckbetrieb in Elementbauweise mit integrierter Wärmedämmung



Rohrelement 250 mm mit Kondensatablauf

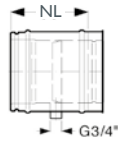

	Ø 80	Ø 100	Ø 130	Ø 150
Art.-Nr.	111710	112146	112139	112127
€/Stk.	356,00	367,00	375,00	404,00
A	205	205	205	205
Gewicht kg/Stk.	1,02	1,22	1,49	1,68



Rohrelement 250 mm mit Messöffnung 1"

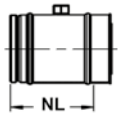

	Ø 80	Ø 100	Ø 130	Ø 150
Art.-Nr.	149113	149114	149115	149116
€/Stk.	250,00	263,00	274,00	292,00
NL	205	205	205	205
Gewicht kg/Stk.	1,15	1,33	1,61	1,79



Wandhalter (Wandabstand 50 mm)

- mind. alle 4 m setzen
- zu verlängern mit: Verlängerung Wandhalter „W“ oder „L“

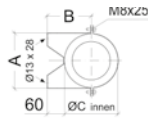

	Ø 80	Ø 100	Ø 130	Ø 150
Art.-Nr.	101263	101264	101265	101266
€/Stk.	66,00	66,00	68,00	68,20
Gewicht kg/Stk.	0,40	0,45	0,70	0,75
Ø C innen	131,1	151,1	181,1	201,1
A	138	158	188	208
B	116	126	141	151
h	36	36	36	36

Befestigungsmaterial bauseits (untergrundabhängig)



Verlängerung Wandhalter „W“ (Paar)

passend zu Wandhalter (6a)
Befestigungsmaterial bauseits (untergrundabhängig)



Typ	L	c	d	e	b
W1	130	50	16	35	36
W 2	176	60	25	60	36
W 3	250	65	88	65	60

	Ø 80	Ø 100	Ø 130	Ø 150
mind. Wandabstand bei "Typ W1"	55	55	55	55
max. Wandabstand bei "Typ W1"	100	100	100	100
Art.-Nr.	101735	101735	101735	101735
€/Stk.	45,00	45,00	45,00	45,00
max. Wandabstand bei "Typ W2"				
Art.-Nr.				
€/Stk.				
max. Wandabstand bei "Typ W3"				
Art.-Nr.				
€/Stk.				



Verlängerung Wandhalter „L“ (Paar)

passend zu Wandhalter (6a)
Befestigungsmaterial bauseits (untergrundabhängig)

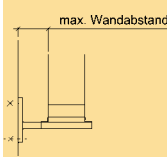
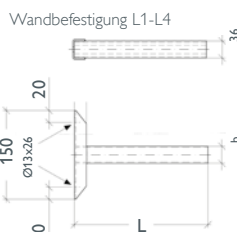

Typ	L	b
L 1	302,5	32
L 2	452,5	32
L 3	552,5	42
L 4	752,5	42
L 5	1064,0	48
L 6	1279,0	48

Wandbefestigung L5 und L6

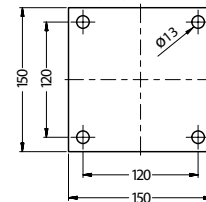

Regenabdeckung bei Vollwärmeschutz verwenden.

	Ø 80	Ø 100	Ø 130	Ø 150
mind. Wandabstand bei "Typ L1"	80	100	100	100
max. Wandabstand bei "Typ L1"	250	250	250	250
Art.-Nr.	101738	101738	101738	101738
€/Stk.	117,70	117,70	117,70	117,70
max. Wandabstand bei "Typ L2"	440	440	440	440
Art.-Nr.	101739	101739	101739	101739
€/Stk.	148,50	148,50	148,50	148,50
max. Wandabstand bei "Typ L3"	500	500	500	500
Art.-Nr.	101740	101740	101740	101740
€/Stk.	221,10	221,10	221,10	221,10
max. Wandabstand bei "Typ L4"	700	700	700	700
Art.-Nr.	101741	101741	101741	101741
€/Stk.	277,20	277,20	277,20	277,20
max. Wandabstand bei "Typ L5"	1010	1010	1010	1010
Art.-Nr.	131641	131641	131641	131641
€/Stk.	465,00	465,00	465,00	465,00
max. Wandabstand bei "Typ L6"	1225	1225	1225	1225
Art.-Nr.	131642	131642	131642	131642
€/Stk.	591,00	591,00	591,00	591,00

Schiedel ICS 5000 (25 mm Dämmung)

Doppelwandiges Edelstahl-Abgassystem für Unter- und/oder Hochdruckbetrieb in Elementbauweise mit integrierter Wärmedämmung

SCHIEDEL

Ø 180	Ø 200	Ø 250	Ø 300	Ø 350	Ø 400	Ø 450	Ø 500	Ø 600
112144	112131	112141	115430	112140	112129	112136	112135	
415,00	454,00	459,00	481,00	516,00	831,00	941,00	979,00	
205	205	205	205	205	205	205	205	
1,95	2,14	2,60	3,05	3,52	3,98	4,69	5,17	

Ø 180	Ø 200	Ø 250	Ø 300	Ø 350	Ø 400	Ø 450	Ø 500	Ø 600
149117	149118	149120	149121					
298,00	306,00	327,00	353,00					
205	205	205	205					
2,07	2,25	2,71	3,16					

Ø 180	Ø 200	Ø 250	Ø 300	Ø 350	Ø 400	Ø 450	Ø 500	Ø 600
101267	101268	101269	101270	101271	101272	101273	101274	101275
74,80	74,80	84,00	99,00	124,00	130,90	169,00	179,30	224,00
0,80	0,90	0,95	1,90	3,50	3,60	4,00	4,40	5,00
231,1	251,1	301,1	350,4	400,4	450,4	500,5	550,5	650,5
238	258	308	358	412	462	512	562	662
166	176	201	225	250	275	300	325	375
36	36	36	60	60	60	60	60	60

Ø 180	Ø 200	Ø 250	Ø 300	Ø 350	Ø 400	Ø 450	Ø 500	Ø 600
55								
100								
101735								
45,00								
	114	114	114					
	101736	101736	101736					
	49,50	49,50	49,50					
				122	122	122	122	122
				101737	101737	101737	101737	101737
				89,00	89,00	89,00	89,00	89,00

Ø 180	Ø 200	Ø 250	Ø 300	Ø 350	Ø 400	Ø 450	Ø 500	Ø 600
100	100	100	100	100	100	100	100	100
250	250	220	220	160	160	160	160	160
101738	101738	101738	101738	101738	101738	101738	101738	101738
117,70	117,70	117,70	117,70	117,70	117,70	117,70	117,70	117,70
440	440	370	370	310	310	310	310	310
101739	101739	101739	101739	101739	101739	101739	101739	101739
148,50	148,50	148,50	148,50	148,50	148,50	148,50	148,50	148,50
500	500	470	470	410	410	410	410	410
101740	101740	101740	101740	101740	101740	101740	101740	101740
221,10	221,10	221,10	221,10	221,10	221,10	221,10	221,10	221,10
700	700	670	670	610	610	610	610	610
101741	101741	101741	101741	101741	101741	101741	101741	101741
277,20	277,20	277,20	277,20	277,20	277,20	277,20	277,20	277,20
1010	1010	980	980	920	920	920	920	920
131641	131641	131641	131641	131641	131641	131641	131641	131641
465,00	465,00	465,00	465,00	465,00	465,00	465,00	465,00	465,00
1225	1225	1195	1195	1135	1135	1135	1135	1135
131642	131642	131642	131642	131642	131642	131642	131642	131642
591,00	591,00	591,00	591,00	591,00	591,00	591,00	591,00	591,00

Schiedel ICS 5000 (25 mm Dämmung)

Doppelwandiges Edelstahl-Abgassystem für Unter- und/oder Hochdruckbetrieb in Elementbauweise mit integrierter Wärmedämmung

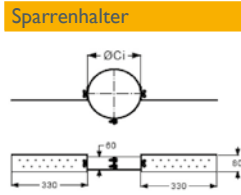
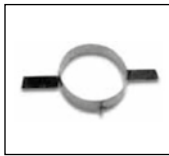

Sparrenhalter	Ø 80	Ø 100	Ø 130	Ø 150
Art.-Nr.	100960	100961	100962	100963
€/Stk.	50,00	51,00	51,00	53,00
Ø Ci	130	150	180	200
Gewicht kg/Stk.	1,00	1,10	1,22	1,25

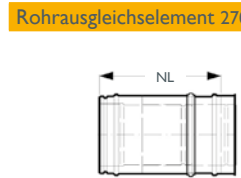

Rohrausgleichselement 270 - 375 mm	Ø 80	Ø 100	Ø 130	Ø 150
Art.-Nr.	114407	114980	115769	114976
€/Stk.	317,00	325,00	343,00	377,00
NL	270 - 375	270 - 375	270 - 375	270 - 375
Gewicht kg/Stk.	2,15	2,54	3,13	3,51



Rohrausgleichselement 375 - 585 mm	Ø 80	Ø 100	Ø 130	Ø 150
Art.-Nr.	119255	119258	116883	117209
€/Stk.	355,00	365,00	406,00	435,00
NL	375 - 585	375 - 585	375 - 585	375 - 585
Gewicht kg/Stk.	3,02	3,57	4,40	4,94

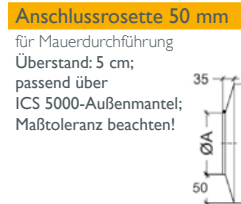

Anschlussrosette 50 mm	Ø 80	Ø 100	Ø 130	Ø 150
für Mauerdurchführung Überstand: 5 cm; passend über ICS 5000-Außenmantel; Maßtoleranz beachten!			131509	131510
Art.-Nr.				
€/Stk.			35,00	39,00
Ø A		185	205	
Ø B		285	305	
X		50	50	

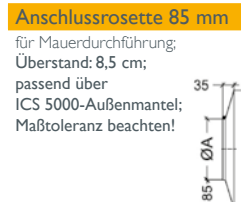

Anschlussrosette 85 mm	Ø 80	Ø 100	Ø 130	Ø 150
für Mauerdurchführung; Überstand: 8,5 cm; passend über ICS 5000-Außenmantel; Maßtoleranz beachten!				
Art.-Nr.	104498	104499	104500	104501
€/Stk.	45,00	46,20	47,30	48,40
Ø A	135	155	185	205
Ø B	305	325	355	375
X	85	85	85	85
Gewicht kg/Stk.	0,30	0,36	0,42	0,45

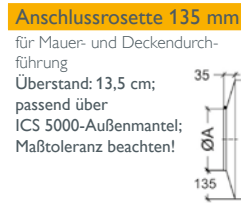

Anschlussrosette 135 mm	Ø 80	Ø 100	Ø 130	Ø 150
für Mauer- und Deckendurchführung Überstand: 13,5 cm; passend über ICS 5000-Außenmantel; Maßtoleranz beachten!				
Art.-Nr.	104505	104506	104507	104508
€/Stk.	63,00	65,00	68,00	68,20
Gewicht kg/Stk.	135	155	185	205
Ø A	405	425	455	475
Ø B	135	135	135	135
X	0,30	0,36	0,42	0,45

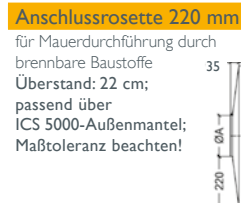

Anschlussrosette 220 mm	Ø 80	Ø 100	Ø 130	Ø 150
für Mauerdurchführung durch brennbare Baustoffe Überstand: 22 cm; passend über ICS 5000-Außenmantel; Maßtoleranz beachten!				
Art.-Nr.			104513	104514
€/Stk.			102,00	105,60
Ø A			185	205
Ø B			625	645
X			220	220
Gewicht kg/Stk.			1,66	1,77

Schiedel ICS 5000 (25 mm Dämmung)

Doppelwandiges Edelstahl-Abgassystem für Unter- und/oder Hochdruckbetrieb in Elementbauweise mit integrierter Wärmedämmung

SCHIEDEL

Ø 180	Ø 200	Ø 250	Ø 300	Ø 350	Ø 400	Ø 450	Ø 500	Ø 600
100964	100965	100967	100968	113120				
55,00	55,00	85,00	98,00	109,00				
230	250	300	350	400				
1,30	1,33	1,40	1,47	1,50				

Ø 180	Ø 200	Ø 250	Ø 300	Ø 350	Ø 400	Ø 450	Ø 500	Ø 600
115448	115878	116482	117049	117401	118488	118692	113613	
406,00	418,00	470,00	507,00	543,00	842,00	925,00	1.109,00	
270 - 375	270 - 375	270 - 375	270 - 375	270 - 375	270 - 375	270 - 375	270 - 375	
4,10	4,49	5,47	6,42	7,42	8,44	9,41	10,38	

Ø 180	Ø 200	Ø 250	Ø 300	Ø 350	Ø 400	Ø 450	Ø 500	Ø 600
117555	117872	118304	118640	113622	119257	119256	119254	114084
465,00	487,00	540,00	581,00	645,00	932,00	1.016,00	1.278,00	1.408,00
375 - 585	375 - 585	375 - 585	375 - 585	375 - 585	375 - 585	375 - 585	375 - 585	375 - 585
5,77	6,31	7,69	9,03	10,43	11,87	13,23	14,60	17,32

Ø 180	Ø 200	Ø 250	Ø 300	Ø 350	Ø 400	Ø 450	Ø 500	Ø 600
131511	131512	131514	131515					
45,00	50,00	57,00	70,00					
235	255	305	355					
335	355	405	455					
50	50	50	50					

Ø 180	Ø 200	Ø 250	Ø 300	Ø 350	Ø 400	Ø 450	Ø 500	Ø 600
137978	104502	104503	104504					
59,00	63,00	72,00	85,00					
235	255	305	355					
405	425	475	525					
85	85	85	85					
0,49	0,52	0,58	0,90					

Ø 180	Ø 200	Ø 250	Ø 300	Ø 350	Ø 400	Ø 450	Ø 500	Ø 600
104509	104510	104511	104512	131523	131524	131525	131526	131528
71,50	74,80	89,00	102,00	122,00	131,00	142,00	164,00	195,00
235	255	305	355	405	455	505	555	655
505	525	575	625	675	725	775	825	925
135	135	135	135	135	135	135	135	135
0,48	0,52	0,58	0,68	1,16	1,27	1,38	1,48	1,69

Ø 180	Ø 200	Ø 250	Ø 300	Ø 350	Ø 400	Ø 450	Ø 500	Ø 600
104515	104516	104517	104518					
112,20	114,40	134,00	158,00					
235	255	305	355					
675	695	745	795					
220	220	220	220					
1,94	2,06	2,36	2,69					

Schiedel ICS 5000 (25 mm Dämmung)

Doppelwandiges Edelstahl-Abgassystem für Unter- und/oder Hochdruckbetrieb in Elementbauweise mit integrierter Wärmedämmung



Bogen 15°	Ø 80	Ø 100	Ø 130	Ø 150
Art.-Nr.	111090	120567	111847	112166
€/Stk.	229,00	234,00	248,00	264,00
A	55	55	55	55
B	95	95	95	95
Gewicht kg/Stk.	0,74	0,88	1,08	1,22

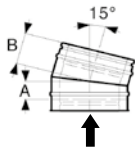

Bogen 30°	Ø 80	Ø 100	Ø 130	Ø 150
Art.-Nr.	119264	111400	119265	112176
€/Stk.	229,00	234,00	248,00	264,00
A	55	60	68	70
B	95	100	108	110
Gewicht kg/Stk.	0,74	0,88	1,08	1,22

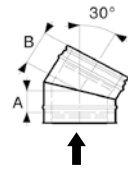

Bogen 45°	Ø 80	Ø 100	Ø 130	Ø 150
Art.-Nr.	111523	112804	112496	112810
€/Stk.	229,00	234,00	248,00	264,00
A	70	75	80	85
B	110	115	120	125
Gewicht kg/Stk.	0,93	1,11	1,37	1,54

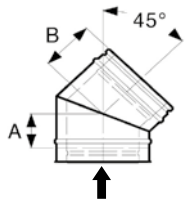

Bogen 90°	Ø 80	Ø 100	Ø 130	Ø 150
Art.-Nr.	112215	112764	114218	114507
€/Stk.	343,00	370,00	416,00	454,00
A	128	136	152	161
B	172	180	196	205
Gewicht kg/Stk.	1,20	1,50	2,00	2,38

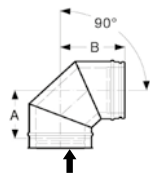

Bogen 90° mit Revisionsverschluss	Ø 80	Ø 100	Ø 130	Ø 150
Art.-Nr.	148776	148777	148778	148779
€/Stk.	536,00	564,00	600,00	642,00
A	156	169	187	200
B	200	212	231	243
Ø A	80	100	130	150
Ø B	130	150	180	200
Gewicht kg/Stk.	2,12	2,59	3,36	3,91

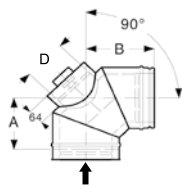

Dachdurchführung 0° (in Edelstahl)	Ø 80	Ø 100	Ø 130	Ø 150
Art.-Nr.	101226	101226	101227	101227
€/Stk.	161,00	161,00	165,00	165,00
Gewicht kg/Stk.	3,86	3,86	4,59	4,59
Ø A	200	200	250	250
B x C	700	700	750	750

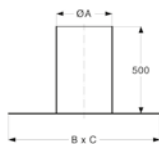

Schiedel ICS 5000 (25 mm Dämmung)

Doppelwandiges Edelstahl-Abgassystem für Unter- und/oder Hochdruckbetrieb in Elementbauweise mit integrierter Wärmedämmung

SCHIEDEL

Ø 180	Ø 200	Ø 250	Ø 300	Ø 350	Ø 400	Ø 450	Ø 500	Ø 600
112627	112853	113433	114522					
286,00	322,00	374,00	446,00					
60	60	65	65					
100	100	105	105					
1,43	1,57	1,91	2,25					

Ø 180	Ø 200	Ø 250	Ø 300	Ø 350	Ø 400	Ø 450	Ø 500	Ø 600
113251	120568	114817	115348	116898	117262	118002	118232	118740
286,00	322,00	374,00	446,00	609,00	759,00	813,00	927,00	1.085,00
75	80	85	90	100	122	127	132	147
115	120	125	130	140	166	171	176	191
1,81	1,98	2,42	2,84	4,42	5,00	6,72	7,63	9,83

Ø 180	Ø 200	Ø 250	Ø 300	Ø 350	Ø 400	Ø 450	Ø 500	Ø 600
113239	119267	115300	116375	116897	117275	118377	119263	113737
286,00	322,00	396,00	474,00	639,00	773,00	877,00	992,00	1.220,00
90	95	105	115	130	152	162	172	192
130	135	145	155	170	196	206	216	236
1,81	2,15	2,82	3,83	4,42	5,00	7,88	9,13	11,87

Ø 180	Ø 200	Ø 250	Ø 300	Ø 350	Ø 400	Ø 450	Ø 500	Ø 600
115270	115846	116848	117564	118132	118551	113823	113979	115484
506,00	576,00	649,00	787,00	979,00	1.242,00	1.407,00	1.586,00	1.903,00
176	188	212	237	264	290	396	421	471
220	232	256	281	308	330	434	459	509
3,07	3,39	4,55	5,84	7,33	9,80	11,61	13,60	18,00

Ø 180	Ø 200	Ø 250	Ø 300	Ø 350	Ø 400	Ø 450	Ø 500	Ø 600
148780	148781	148783	148784	148785	148786	148787		
677,00	694,00	760,00	1.123,00	1.200,00	1.619,00	1.731,00		
201	202	212	237	264	330	472		
244	246	256	280	308	290	516		
150	150	150	200	200	250	250		
200	200	200	250	250	300	300		
4,37	4,70	5,62	7,79	9,33	12,31	19,32		

Ø 180	Ø 200	Ø 250	Ø 300	Ø 350	Ø 400	Ø 450	Ø 500	Ø 600
101228	101228	101229	101230	101231	101232	101233	101234	101236
177,10	177,10	191,40	217,80	254,10	291,50	320,00	336,60	430,00
5,34	5,34	6,11	6,90	7,72	8,57	9,44	10,33	12,19
300	300	350	400	450	500	550	600	700
800	800	850	900	950	1000	1050	1100	1200

SCHIEDEL

ICS 5000

Schiedel ICS 5000 (25 mm Dämmung)

Doppelwandiges Edelstahl-Abgassystem für Unter- und/oder Hochdruckbetrieb in Elementbauweise mit integrierter Wärmedämmung



Hinweis: Rabattgruppe Edelstahl Zubehör

Dachdurchführung 10°-15° mit WAKAFLEX-Schürze

Konus Edelstahl glänzend
schwarz entspricht RAL 7016
rot entspricht RAL 8004

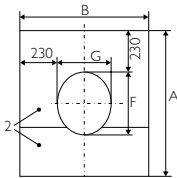
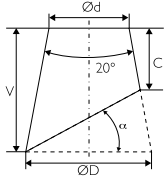

	Ø 80	Ø 100	Ø 130	Ø 150
DN Stützen/ Ø d	200	200	250	250
Art.-Nr. WAKAFLEX schwarz	148958	148958	148959	148959
Art.-Nr. WAKAFLEX rot	154405	154405	154406	154406
€/Stk.	177,00	177,00	219,00	219,00
A x B	689 x 685	689 x 685	742 x 735	742 x 735
C	200	200	200	200
Ø D	290	290	344	344
V	257	257	266	266
F	229	229	282	282
G	225	225	275	275



Hinweis: Rabattgruppe Edelstahl Zubehör

Dachdurchführung 16°-25° mit WAKAFLEX-Schürze

Konus Edelstahl glänzend
schwarz entspricht RAL 7016
rot entspricht RAL 8004

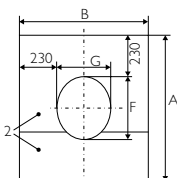
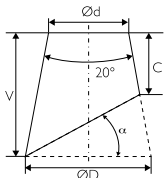

	Ø 80	Ø 100	Ø 130	Ø 150
DN Stützen/ Ø d	200	200	250	250
Art.-Nr. WAKAFLEX schwarz	148976	148976	148977	148977
Art.-Nr. WAKAFLEX rot	154423	154423	154424	154424
€/Stk.	195,00	195,00	231,00	231,00
A x B	713 x 693	713 x 693	770 x 746	770 x 746
C	200	200	200	200
Ø D	310	310	367	367
V	313	313	332	332
F	253	253	310	310
G	233	233	286	286



Hinweis: Rabattgruppe Edelstahl Zubehör

Dachdurchführung 26°-35° mit WAKAFLEX-Schürze

Konus Edelstahl glänzend
schwarz entspricht RAL 7016
rot entspricht RAL 8004

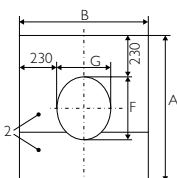
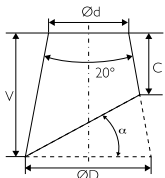

	Ø 80	Ø 100	Ø 130	Ø 150
DN Stützen/ Ø d	200	200	250	250
Art.-Nr. WAKAFLEX schwarz	148994	148994	148995	148995
Art.-Nr. WAKAFLEX rot	154441	154441	154442	154442
€/Stk.	231,00	231,00	257,00	257,00
A x B	754 x 703	754 x 703	818 x 758	818 x 758
C	200	200	200	200
Ø D	335	335	396	396
V	381	381	414	414
F	294	294	358	358
G	243	243	298	298



Hinweis: Rabattgruppe Edelstahl Zubehör

Dachdurchführung 36°-45° mit WAKAFLEX-Schürze

Konus Edelstahl glänzend
schwarz entspricht RAL 7016
rot entspricht RAL 8004

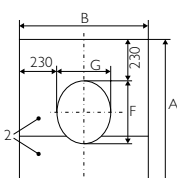
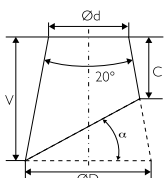

	Ø 80	Ø 100	Ø 130	Ø 150
DN Stützen/ Ø d	200	200	250	250
Art.-Nr. WAKAFLEX schwarz	149012	149012	149013	149013
Art.-Nr. WAKAFLEX rot	154459	154459	154460	154460
€/Stk.	244,00	244,00	276,00	276,00
A x B	821 x 715	821 x 715	897 x 773	897 x 773
C	200	200	200	200
Ø D	367	367	435	435
V	474	474	523	523
F	361	361	437	437
G	255	255	313	313



Hinweis: Rabattgruppe Edelstahl Zubehör

M-Glue, 290 ml, schwarz

zur Stoßabdichtung von
WAKAFLEX

	Ø 80	Ø 100	Ø 130	Ø 150
Art.-Nr.	900010290	900010290	900010290	900010290
€/Stk.	26,00	26,00	26,00	26,00

Schiedel ICS 5000 (25 mm Dämmung)

Doppelwandiges Edelstahl-Abgassystem für Unter- und/oder Hochdruckbetrieb in Elementbauweise mit integrierter Wärmedämmung

SCHIEDEL

Ø 180	Ø 200	Ø 250	Ø 300	Ø 350	Ø 400	Ø 450	Ø 500	Ø 600
300	300	350	400	450				
148960	148960	148962	148964	148965				
154407	154407	154409	auf Anfrage	auf Anfrage				
226,00	226,00	261,00	285,00	298,00				
794 x 787	794 x 787	846 x 838	899 x 890	951 x 942				
200	200	200	200	200				
397	397	450	503	557				
275	275	284	293	302				
334	334	386	439	491				
327	327	378	430	482				

Ø 180	Ø 200	Ø 250	Ø 300	Ø 350	Ø 400	Ø 450	Ø 500	Ø 600
300	300	350	400	450				
148978	148978	148980	148982	148983				
154425	154425	154427	auf Anfrage	auf Anfrage				
242,00	242,00	270,00	308,00	321,00				
827 x 799	827 x 799	884 x 852	941 x 906	998 x 959				
200	200	200	200	200				
424	424	481	538	595				
352	352	371	390	410				
367	367	424	481	538				
339	339	392	446	499				

Ø 180	Ø 200	Ø 250	Ø 300	Ø 350	Ø 400	Ø 450	Ø 500	Ø 600
300	300	350	400	450				
148996	148996	148998	149000	149001				
154443	154443	154445	auf Anfrage	auf Anfrage				
283,00	283,00	341,00	387,00	410,00				
882 x 813	882 x 813	946 x 868	1011 x 923	1075 x 978				
200	200	200	200	200				
457	457	519	580	641				
446	446	478	510	542				
422	422	486	551	615				
353	353	408	463	518				

Ø 180	Ø 200	Ø 250	Ø 300	Ø 350	Ø 400	Ø 450	Ø 500	Ø 600
300	300	350	400	450				
149014	149014	149016	149018	149019				
154461	154461	154463	auf Anfrage	154466				
300,00	300,00	361,00	431,00	475,00				
974 x 831	974 x 831	1050 x 888	1127 x 945	1204 x 1002				
200	200	200	200	200				
502	502	569	637	704				
573	573	622	671	720				
514	514	590	667	744				
371	371	428	485	542				

Ø 180	Ø 200	Ø 250	Ø 300	Ø 350	Ø 400	Ø 450	Ø 500	Ø 600
900010290	900010290	900010290	900010290	900010290				
26,00	26,00	26,00	26,00	26,00				

Schiedel ICS 5000 (25 mm Dämmung)

Doppelwandiges Edelstahl-Abgassystem für Unter- und/oder Hochdruckbetrieb in Elementbauweise mit integrierter Wärmedämmung



Regenkragen

oberhalb der Dachdurchführung über ICS 5000-Rohr versetzen, zur Abdeckung des Ringspaltes



	Ø 80	Ø 100	Ø 130	Ø 150
Art.-Nr.	100969	100970	100971	100972
€/Stk.	61,00	64,00	72,00	73,70
Gewicht kg/Stk.	0,29	0,31	0,35	0,38
Ø A	130	150	180	200
Ø B	270	290	320	340



Mündungsabschluss



	Ø 80	Ø 100	Ø 130	Ø 150
Art.-Nr.	120565	120566	112378	112681
€/Stk.	140,00	149,00	165,00	185,00
NL	205	205	205	205
Gewicht kg/Stk.	0,88	1,05	1,31	1,48



Deflektorhaube

	Ø 80	Ø 100	Ø 130	Ø 150
Art.-Nr.	147516	147517	147518	147519
€/Stk.	562,00	604,00	614,00	667,00
Ø A	230	250	280	310
H	577	577	577	577
Gewicht kg/Stk.	2,51	2,82	3,29	3,71



Ausblaselement mit Vogelschutzgitter

	Ø 80	Ø 100	Ø 130	Ø 150
Art.-Nr.	153108	153109	153110	153111
€/Stk.	259,00	278,00	298,00	321,00
Gewicht kg/Stk.	0,48	0,58	0,76	0,88



Seilabspannung (für Abspannungen über Dach)

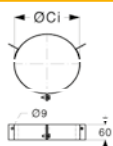

	Ø 80	Ø 100	Ø 130	Ø 150
Art.-Nr.	100639	100640	100641	100642
€/Stk.	86,00	86,00	87,00	89,00
Gewicht kg/Stk.	0,44	0,51	0,62	0,68
Ø Ci	130	150	180	200

Stahlseile, Befestigungsmaterial werden nicht mitgeliefert



Abspannset, starr

verstellbar 1500 bis 2500 mm
Statik vorhanden

verwendbar mit 11d
oder Dachhaken
bauseitig

	Ø 80	Ø 100	Ø 130	Ø 150
Art.-Nr.	109553	109554	109555	109556
€/Stk.	589,00	598,00	626,00	647,00
Gewicht kg/Stk.	4,30	4,40	4,45	4,55
Ø Schelle	130	150	180	200

Statischer Nachweis der Dachbefestigung bauseitig.

Ersatz-Zubehör



Klemmband¹⁾

	Ø 80	Ø 100	Ø 130	Ø 150
ICS 5000 DN	130	150	180	200
Art.-Nr.	104418	104419	104420	104421
€/Stk.	13,90	15,30	15,30	19,40



Dichtung rot¹⁾

	Ø 80	Ø 100	Ø 130	Ø 150
ICS 5000 DN	130	150	180	200
Art.-Nr.	120437	120436	120435	120434
€/Stk.	22,00	22,00	23,00	23,00



Dichtung für Klemmband

Ersatz für Bestandsanlagen aus Lieferungen vor 2022

	Ø 80	Ø 100	Ø 130	Ø 150
ICS 5000 DN	130	150	180	200
Art.-Nr.	900001344	900001345	900001346	900001328
€/Stk.	43,00	43,00	45,00	46,00

¹⁾ bereits bei jedem Standard ICS5000 Bauteil enthalten



Montagefett²⁾

150 g

Art.-Nr.	149737
€/Stk.	10,20
Gewicht	0,17

²⁾ Hinweis: Rabattgruppe Edelstahl Zubehör

Schiedel ICS 5000 (25 mm Dämmung)

Doppelwandiges Edelstahl-Abgassystem für Unter- und/oder Hochdruckbetrieb in Elementbauweise mit integrierter Wärmedämmung

SCHIEDEL

Ø 180	Ø 200	Ø 250	Ø 300	Ø 350	Ø 400	Ø 450	Ø 500	Ø 600
100973	100974	100976	100977	100978	100979	100980	100981	100983
79,20	83,60	101,00	109,00	117,00	122,10	134,00	139,70	166,00
0,39	0,45	0,51	0,85	0,95	1,05	1,15	1,25	1,45
230	250	300	350	400	450	500	550	650
370	390	440	490	540	590	640	690	790

Ø 180	Ø 200	Ø 250	Ø 300	Ø 350	Ø 400	Ø 450	Ø 500	Ø 600
113141	113427	114668	115212	115841	116241	116479	116853	117352
197,00	209,00	244,00	277,00	298,00	484,00	545,00	608,00	673,00
205	205	205	205	205	205	205	205	205
1,74	1,91	2,34	2,76	3,20	3,63	3,93	4,34	5,16

Ø 180	Ø 200	Ø 250	Ø 300	Ø 350	Ø 400	Ø 450	Ø 500	Ø 600
147520	147521	147523	147524	147525	147526	147527	147528	
715,00	776,00	895,00	1.080,00	1.322,00	1.571,00	1.763,00	2.185,00	
360	390	460	530	580	640	690	760	
577	577	628	628	628	678	678	728	
4,67	5,13	6,67	8,13	9,19	11,58	12,75	15,06	

Ø 180	Ø 200	Ø 250	Ø 300	Ø 350	Ø 400	Ø 450	Ø 500	Ø 600
153112	153113	153115						
345,00	385,00	450,00						
1,07	1,20	1,57						

Ø 180	Ø 200	Ø 250	Ø 300	Ø 350	Ø 400	Ø 450	Ø 500	Ø 600
100643	100644	100646	100647	100648	100649	100650	100651	100653
91,00	92,00	101,00	103,00	108,00	110,00	114,00	123,00	158,00
0,79	0,85	1,03	1,20	1,37	1,54	1,71	1,88	2,22
230	250	300	350	400	450	500	550	650

Ø 180	Ø 200	Ø 250	Ø 300	Ø 350	Ø 400	Ø 450	Ø 500	Ø 600
109557	109558	109559						
658,00	724,00	790,00						
4,60	4,70	4,80						
230	250	300						

Ø 180	Ø 200	Ø 250	Ø 300	Ø 350	Ø 400	Ø 450	Ø 500	Ø 600
230	250	300	350	400	450	500	550	650
104422	104423	104425	104426	101118	101119	101120	101121	101123
19,40	19,40	20,90	22,00	26,00	31,00	32,00	33,00	36,00

Ø 180	Ø 200	Ø 250	Ø 300	Ø 350	Ø 400	Ø 450	Ø 500	Ø 600
230	250	300	350	400	450	500	550	650
109703	120433	120432	120431	120430	120429	120428	120427	120425
26,00	29,00	34,00	39,00	42,00	44,00	45,00	50,00	55,00

Ø 180	Ø 200	Ø 250	Ø 300	Ø 350	Ø 400	Ø 450	Ø 500	Ø 600
230	250	300	350	400	450	500	550	650
900001329	900003125	900003127	900003128	900003129	900001335	900001336	900001337	900001339
50,00	53,00	58,00	61,00	64,00	70,00	74,00	79,00	91,00

Datum: Auftragsnummer:
 VB: Kommission:
 Kunde: Liefertermin:

Kunden-Center
 T: 089-35409-777
 E: ID.Stahl.de@schiedel.com

Stück _____

Edelstahl Wandstärke: _____ mm DIN-Nr.: _____
 Stahl Werkstoff: _____ Anzahl Bohrungen: _____
 PN: _____ Durchmesser _____ mm

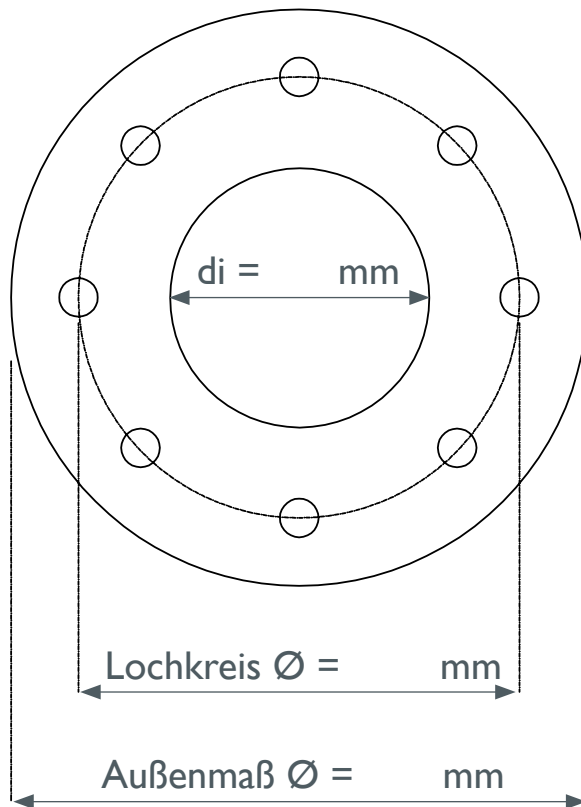

Datum: _____ Unterschrift: _____



SCHIEDEL

Abgasschalldämpfer

Höchste Qualität. Geringes Gewicht. Einfache Montage.

www.schiedel.de

Abgasschalldämpfer aus Edelstahl

Höchste Qualität. Geringes Gewicht. Einfache Montage.

Im umfangreichen Lieferprogramm führt Schiedel auch Edelstahl-abgasschalldämpfer. Die Palette umfasst **Absorptions-(A)** und **Resonanzschalldämpfer (R)**.

Weitere Schalldämpfer erhalten Sie gerne auf Anfrage.

Die Schalldämpfer von Schiedel sorgen für eine hervorragende Dämpfung über den gesamten Frequenzbereich und erfüllen somit die Anforderungen geltender Normen, sei es für Gebäude in städtischen, gewerblichen oder industriellen Gebieten oder den privaten Bereich.



Vorteile:

- Komplett doppelwandig und vorisoliert.
- Alle Schalldämpfer mit Click-Fix-Anschlüssen an beiden Enden passend zu allen Schiedel Abgassystemen.
- Extrem leichtgewichtig gegenüber herkömmlichen, geschweißten Baustahl-Schalldämpfer.
- Innenrohr und Außenmantel aus qualitativ hochwertigem Edelstahl.
- Montage mit Schiedel Standardhalterungen.
- Alle Schalldämpfer werden in betriebeigenen Prüfanlagen gemäß internationalen Normen entwickelt und geprüft.

Anwendungsbereiche:

Betriebweise	nass/trocken
Druck	5.000 Pa
Betriebstemp.	max. 600 °C
Brennstoffe	Heizöl EL/Erdgas/Butan/Propan/Diesel/Gas (Festbrennstoffe auf Anfrage)
Einsatzbereiche	Atmosphärische Gaskessel Brennwertheizungen und -kessel Industrieöfen Industrielle Lüftungsanlagen Ölbefeuerte Wärmeerzeuger Diesel-/Gasmotoren (Not-)Stromaggregate Unterbrechungsfreie Stromversorgung (USV) Industrielle Verfahren
Kondensatablauf	Standard
Ausrichtung	horizontal / vertikal

Technische Daten:

	Absorptionsschalldämpfer	Resonanzschalldämpfer
Innenschale (Werkstoff)	1.4404 (316L)	1.4404 (316L)
Außenschale (Werkstoff)	1.4404 (316L)	1.4301 (304)
Stärke (mind.)	0,5 mm - 2 mm	0,5 mm - 2 mm
Wärmedämmung	-	Mineralfaser
Dämpfungsmaterial	Basaltwolle	Resonanzkammern
Innendurchmesser	80, 100, 130, 150, 180, 200, 250, 300, 350, 400, 450, 500, 600 *	

*Weitere Durchmesser auf Anfrage

Schalldämpfungsbereiche

Absorptionsschalldämpfer (A)

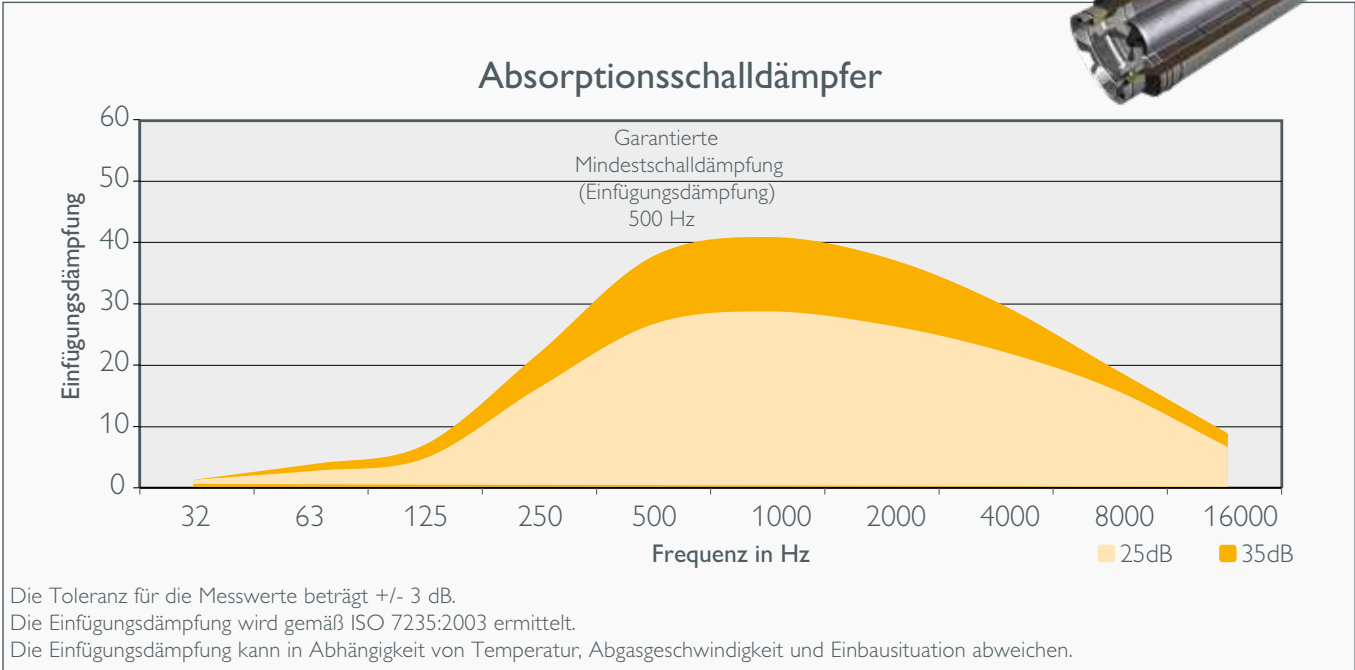

Resonanzschalldämpfer (R)

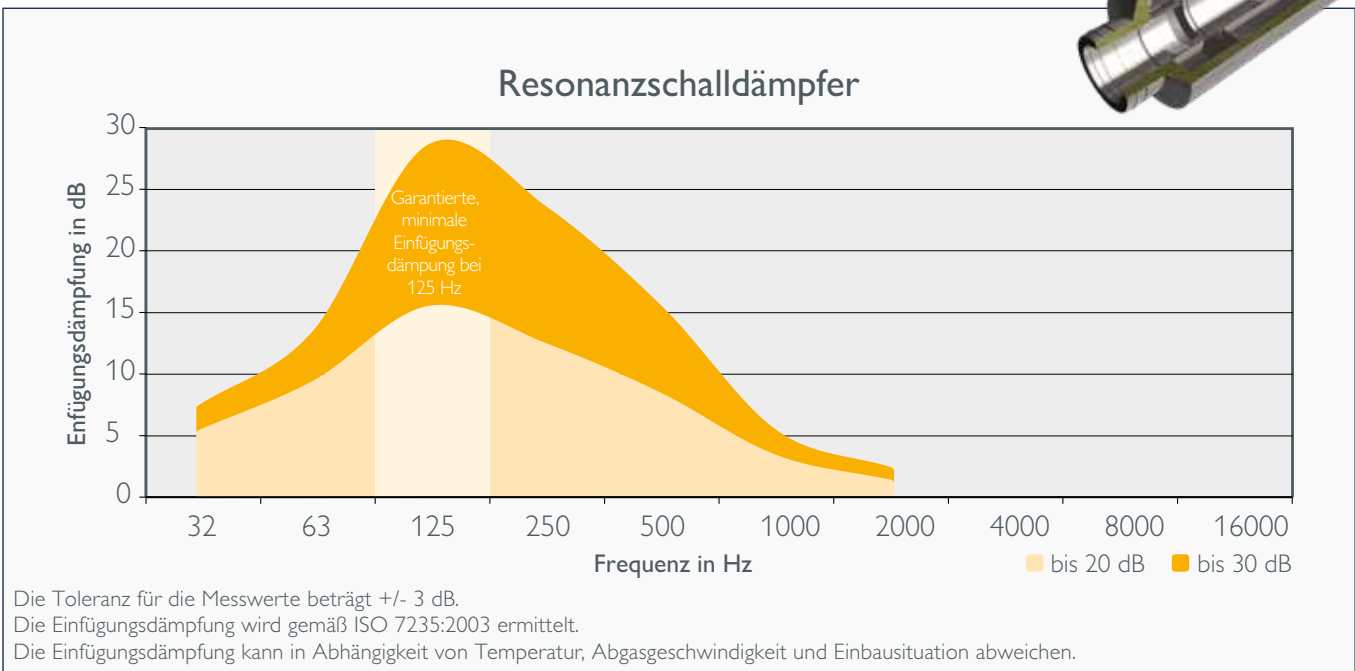
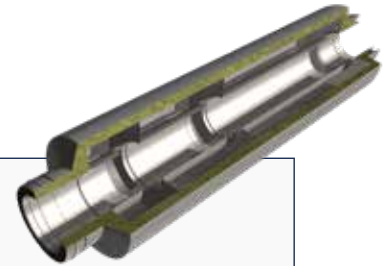

Absorptionsschalldämpfer „Einwandige Abgassysteme“ ¹⁾

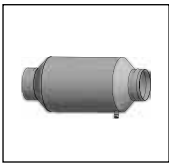

Einfügungsdämpfung	Ø 80	Ø 100	Ø 130	Ø 150	Ø 180
bis 15 dB	648,00	710,00	760,00	825,00	1.120,00
bis 25 dB	735,00	825,00	925,00	982,00	1.180,00
bis 35 dB	860,00	1.030,00	1.110,00	1.260,00	1.425,00
Einfügungsdämpfung	Ø 200	Ø 250	Ø 300	Ø 350	Ø 400
bis 15 dB	1.230,00	1.360,00	1.580,00	1.985,00	2.850,00
bis 25 dB	1.360,00	1.710,00	2.560,00	3.880,00	4.590,00
bis 35 dB	2.040,00	2.250,00	4.200,00	5.480,00	5.880,00

Absorptionsschalldämpfer „Doppelwandige Abgassysteme“ ¹⁾

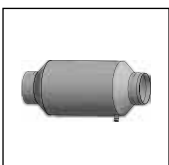

Einfügungsdämpfung	Ø 80	Ø 100	Ø 130	Ø 150	Ø 180
bis 15 dB	695,00	775,00	820,00	885,00	1.202,00
bis 25 dB	785,00	905,00	1.070,00	1.140,00	1.280,00
bis 35 dB	930,00	1.100,00	1.235,00	1.350,00	1.530,00
Einfügungsdämpfung	Ø 200	Ø 250	Ø 300	Ø 350	Ø 400
bis 15 dB	1.320,00	1.400,00	1.695,00	2.090,00	2.980,00
bis 25 dB	1.505,00	1.830,00	2.780,00	3.990,00	4.860,00
bis 35 dB	2.150,00	2.360,00	4.400,00	5.700,00	6.100,00

¹⁾ Hinweis: Rabattgruppe Edelstahl Zubehör

Wichtig: Bei Bestellung bitte System und Durchmesser angeben.

Optionales Zubehör (auf Anfrage):

- Auflagerpratzen vertikal / horizontal
- Ein- und Austritt mit Flansch nach Kundenwunsch
- Ein- und Austritt versetzt
- Schalldämpfer-Reinigungsöffnung

Schallmessung von Abgasanlagen

- Durchführung und Begutachtung der Abgasanlage vor Ort
- Fachgerechte Messung des Schallpegels an der Abgassystemmündung
- Messung verschiedener Betriebszustände und Frequenzbereich
- Dokumentation mit Messprotokoll

Preis ab 400,00 € zzgl. Nebenkosten (wie Fahrt-/Übernachungskosten). - Ein individuelles Angebot erhalten Sie gerne auf Anfrage.

Hinweise:

Ausführungen 25dB und 35dB sind ab DN350 immer mit Dämpfungskern versehen.
Weitere Durchmesser sowie **Resonanz- und Kombinationsschalldämpfer** auf Anfrage.



SCHIEDEL

WAKAFLEX

Bleifreie Dachdurchführung für Edelstahl-Schornsteinsysteme

www.schiedel.de

Bleifreie Dachdurchführung – für mehr Gesundheit und Sicherheit

Die **WAKAFLEX Dachdurchführung** ist eine bleifreie Durchführung für Dächer zur Vermeidung von Undichtigkeiten. **WAKAFLEX** ist ein extrem flexibles Material und darüber hinaus sehr dehnbar. Es erfordert keine speziellen Werkzeuge oder Schweißarbeiten vor Ort. Es ist leicht zu schneiden und ist bestens geeignet für eine leichte und einfache Installation. Die **WAKAFLEX Dachdurchführung** von Schiedel ist ein sehr langlebiges und umweltschonendes Produkt.



Vorteile:



1. UMWELTFREUNDLICH
WAKAFLEX ist schadstofffrei und umweltverträglich.



2. BLEIFREI
 Sowohl in der Produktion als auch vor Ort kommen Arbeiter nicht mit schädigenden Materialien in Kontakt.



3. LEICHT
WAKAFLEX ist leicht und einfach zu schneiden. Es lässt sich gut an die Gegebenheiten anpassen.



4. UNEMPFINDLICH
 Gegenüber Umwelteinflüssen wie Sonne, Regen, Schnee und stark wechselnden Temperaturschwankungen.

Eigenschaften:

- Grundplattenmaterial: **WAKAFLEX**
- Verfügbare Farben: schwarz und rot
- Konus: Edelstahl glänzend oder matt; pulverbeschichtet auf Anfrage
- UV-Beständigkeit: gem. DIN 16726
- Brandverhaltensklasse: E

Die **WAKAFLEX** Dachdurchführung ist eine spezielle Durchführung, bestehend aus zwei Schichten mit einem Aluminiumgitter dazwischen. Aufgrund seiner umweltfreundlichen Materialien müssen keinerlei Vorsichtsmaßnahmen in der Produktion oder beim Einbau getroffen werden. **WAKAFLEX** ist ein sehr leichtes Material, leicht zu schneiden und zu verarbeiten, somit sind keine Schweißarbeiten vor Ort notwendig. **WAKAFLEX** ist **extrem UV-beständig**.



Die **WAKAFLEX** Dachdurchführung gibt es für alle Konus-Varianten mit schwarzer oder roter Schürze.*

	Ø 80	Ø 100	Ø 130	Ø 150	Ø 180	Ø 200	Ø 250	Ø 300	Ø 350
10°-15°	✓	✓	✓	✓	✓	✓	✓	✓	✓
16°-25°	✓	✓	✓	✓	✓	✓	✓	✓	✓
26°-35°	✓	✓	✓	✓	✓	✓	✓	✓	✓
36°-45°	✓	✓	✓	✓	✓	✓	✓	✓	✓

* Die Farbe Rot ist auf Anfrage erhältlich. Die **WAKAFLEX** Schürzen entsprechen den RAL-Farben Schwarz 7016 und Rot 8004.



SCHIEDEL

METALOTERM MF

Doppelwandige Abgasanlage

www.schiedel.de

Systembeschreibung

METALOTERM MF ist ein modulares, doppelwandiges und vorisoliertes Abgas-/ Abluftsystem aus Edelstahl mit innenliegender Spezial-Lippendichtung. Es ist universell von niedrigen bis hohen Temperaturen mit oder ohne Kondensatanfall im Unter- und Überdruck einsetzbar. Daher ist **METALOTERM MF** für ein breites Anwendungsspektrum wie Brennwert-, Niedertemperatur- sowie Festbrennstoff-Feuerstätten geeignet und rußbrandbeständig. Ebenfalls ist die Verwendung als Zu- und Abluftsystem möglich.

Zum Lieferprogramm gehören wahlweise verschiedene Typen von Schalldämpfern. Bei Passivhäusern kann das System mit dem Iso-Block, einer kompakten Wand- und Deckendurchführung durch brennbare Bauteile, kombiniert werden. In Kombination mit Blockheizkraftwerken werden spezielle VITON-Dichtungen angeboten.

Aufgrund der hohen Qualität beträgt die Garantie bei **METALOTERM MF** 10 Jahre.

Anwendungen

- NT-Kessel
- Brennwertkessel
- Holzbefeuerte Kachelöfen und offene Kamine
- Backöfen und Industrieanlagen
- Pellets Wärmeerzeuger
- BHKW

Systemvorteile

- Ein System für alle Anwendungsbereiche
- Innen- und Außenwand aus hochwertigem Edelstahl
- Keine Kälte-/Wärmebrücken
- Spannungsfreie Ausdehnung der Innenschale bei thermischer Aufheizung
- Schnelle, problemlose Montage
- Kompatibel mit System **METALOTERM ME** und **UE**
- Hochwertige Wärmedämmung mit niedriger Leitfähigkeit
- Werkseitig eingelegte säure- und temperaturbeständige Spezial-Lippendichtung
- Geringes Bauteilgewicht
- Sofort betriebsbereit
- Rußbrandbeständig

Technische Daten

Technische Daten		
Bauart	Schornstein/Abgasleitung	
Betriebsweise	Trocken/Nass	
Druck	N1/P1/H1	
Betriebsdruck max.	5000 Pa	
Betriebstemperatur max.	600 °C (Unterdruck - N1) 200 °C (Überdruck - P1/H1)	
Kurzzeittemperatur	1000 °C Unterdruck (max. 30 min) 200 °C Überdruck	
Rußbrandbeständigkeit*	Ja (siehe unten Kennzeichnung G) Nein (siehe unten Kennzeichnung O)	
Innenschale	Werkstoff	AISI 316L/EN 1.4404
	Wandstärke	Ø100 - Ø250: 0,4, Ø300 - Ø400: 0,5 Ø450 - Ø700: 0,6, Ø800 - Ø1000: 0,8
Außenschale	Werkstoff	AISI 304/EN 1.4301
	Wandstärke	Ø100 - Ø250: 0,4, Ø300 - Ø400: 0,5 Ø450 - Ø700: 0,6, Ø800 - Ø1000: 0,8
Wärmedämmung	Typ	Mineralwolle
	Dämmstärke	Ø100 - 400: 25 mm Ø450 - 600: 37,5 mm Ø700 - 1000: 50 mm
Brennstoff	Holz/Kohle/Heizöl EL/Pellets/Erdgas	
Dichtungen	Elastomer (Bei Abgastemperaturen über 200 °C sind alle Elastomer-Dichtungen vor der Montage zu entfernen).	
* auf Anfrage		

Durchmesser																	
Innendurchmesser (mm)	100	130	150	180	200	250	300	350	400	450	500	600	700**	800**	900**	1000**	1000**
Außendurchmesser (mm)	150	180	200	230	250	300	350	400	450	525	575	675	800	900	1000	1100	
Lichter Querschnitt (cm ²)	79	133	177	254	314	488	706	962	1256	1590	1963	2826	3848	5027	6362	7854	
Gewicht (±kg/m)	6	7	8	9	10	12	16	19	21	26	28	34	44	58	65	72	

CE geprüft*	
EN 1856-1: Systemabgasanlage	T200 P1/H1 W V2 L50040 O10
	T450 N1 W V2 L50040 G60, T450 N1 D V3 L50040 G60
	T450 N1 W V2 L50040 G60, T450 N1 D V3 L50040 G50
EN 1856-2: Verbindungsstücke	T200 P1/H1 W V2 L50040 O10 M
	T450 N1 W V2 L50040 O40 M, T450 N1 D V3 L50040 G70 M
* Die CE-Bezeichnungen beziehen sich auf die Ø 100-300 mm. Hinweise zu weiteren Durchmessern finden Sie auf der Schiedel-Website.	
** Auf Anfrage!	

TIPP: Bitte beachten Sie die neuen Ableitbedingungen bei Schornsteinen für Festbrennstoff-Feuerstätten. Bei Fragen zur Ermittlung der korrekten Höhe über Dach bei Ihrem Schiedel Schornsteinsystem, wenden Sie sich bitte an Ihren Schiedel Verkaufsberater oder die Schiedel Anwendungstechnik.

Einbaurichtlinien

- A.** Berücksichtigt die vertikalen Kräfte aus den Elementen und gibt die max. statischen Aufbauhöhen oberhalb der Anschlussstücke und der Reinigungselemente an.
- B.** Gibt die max. statischen Aufbauhöhen für Längenelemente an.
- C.** Berücksichtigt die horizontalen Kräfte und gibt die Montageabstände an.
- D.** Gibt die max. Aufbauhöhe oberhalb der letzten Befestigung am aussteifenden Gebäudeteil an.
 - der Verzug zwischen zwei Gebäudeabspannbändern darf maximal 2,5 m betragen (* \varnothing 450-600 = 3,5 m).
 - bei kondensierender Betriebsweise muss die Verbindungsleitung mit einer Steigung in Strömungsrichtung von mind. 3° (= 5 cm/m) verlegt werden.

Wichtig: Das Bauteil mit der geringsten Tragkraft ist ausschlaggebend für die maximale Aufbauhöhe.

Maximale Montagehöhen und Abstände														
\varnothing (mm)		100	130	150	180	200	250	300	350	400	450	500	600	
A (m)	MFT 45	30	30	25	20	20	17	10	10	9	9	8	8	
	MFT 87	30	30	30	25	25	20	15	15	12	11	10	9	
	MFT 90	30	30	30	25	25	20	15	15	12	11	10	9	
	MFI	30	30	30	25	25	20	15	15	12	11	10	9	
	MFTI	30	30	25	20	20	17	10	10	9	9	8	8	
	MFTR	30	30	30	25	25	20	15	15	12	11	10	9	
	MFTRS	30	30	30	25	25	20	15	15	12	11	10	9	
	MFNL	30	30	30	25	25	20	15	15	12	11	10	9	
	B (m)	MFOL 1/2	10	10	10	10	10	10	-	-	-	-	-	-
		MFOH 2/4	40	40	40	35	35	25	20	17	17	12	12	10
MFSA		5	5	5	5	5	5	5	5	5	5	5	5	
MFAP0		40	40	40	35	35	25	20	17	17	12	12	10	
MFAPU		40	40	40	35	35	25	20	17	17	12	12	10	
MFBS		40	40	40	35	35	25	20	17	17	12	12	10	
MFMO		10	10	10	10	10	10	8	6	4	2	2	2	
MFDQ		3	3	3	3	3	3	3	3	3	-	-	-	
MFTS		-	-	-	-	-	-	-	-	-	-	-	-	
C (m)		MFDQ	4	4	4	4	4	4	4	4	4	4	4	4
		MFMB	4	4	4	4	4	4	4	4	4	4	4	4
		MFMBV	4	4	4	4	4	4	4	4	4	4	4	4
		MFMBAH	3	3	3	3	3	3	3	3	3	3	3	3
	MFMO	4	4	4	4	4	4	4	4	4	4	4	4	
D (m)	MFMB	2	2	2	2	2	2	2	2	2	2	2	2	
	MFMB + MFSK*	2.5	2.5	2.5	2.5	2.5	2.5	2.5	2.5	2.5	2.5	2.5	2.5	
	MFMBV	2	2	2	2	2	2	2	2	2	2	2	2	
	MFMBV + MFSK*	3	3	3	3	3	3	3	3	3	3	3	3	
	MFDQ	2	2	2	2	2	2	2	2	2	2	2	2	
	MFMO	2	2	2	2	2	2	2	2	2	2	2	2	
	MFBT**	3	3	3	3	3	3	3	3	3	3	3	3	

* Der Verzug zwischen zwei Gebäudeabspannbändern darf i.d.R. maximal 2,5 m betragen bei \varnothing 450-600 = 3,5 m.

** a. Unter der Voraussetzung, dass die Elementstöße ober- und unterhalb der letzten Gebäudeanbindung jeweils ein statisches Klemmband MFSK erhalten.

b. Die Aufbauhöhe B muss bei der Verwendung von MFBT um 30 % reduziert werden. Seilabspannungen werden unter 45° auf 2/3 Höhe der freien Kragarme fixiert. An sämtlichen Elementstößen oberhalb sowie dem letzten Elementstoss unterhalb der Seilabspannung MFBT sind statische Klemmbänder MFSK zu verwenden.

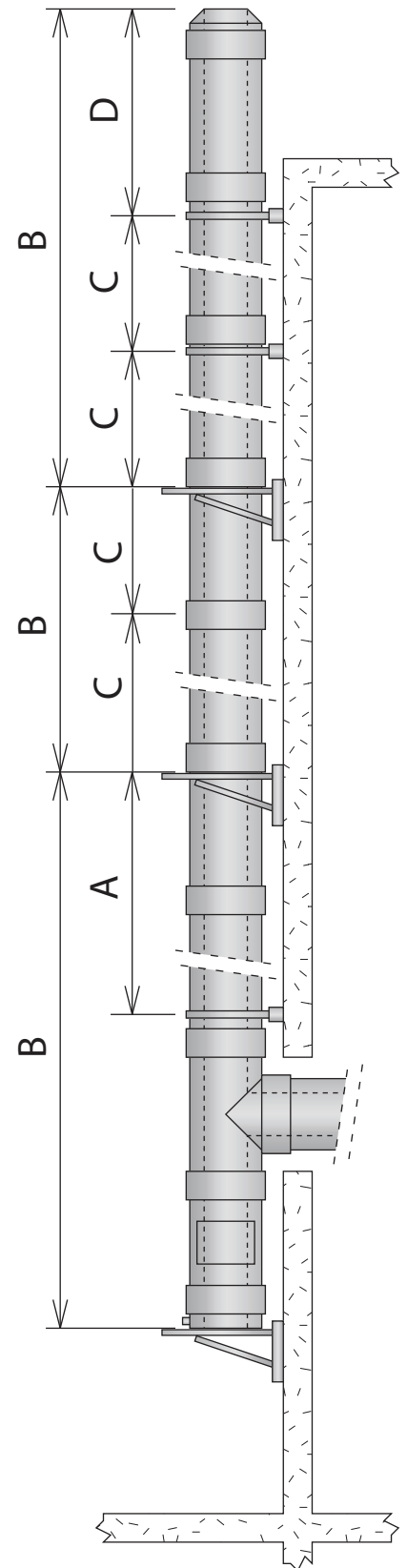

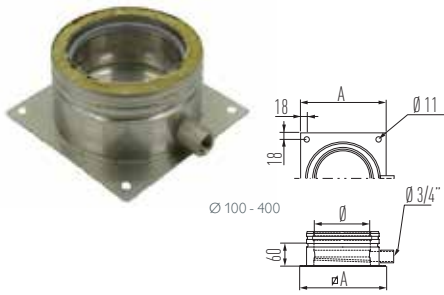

Fundamentverankerung mit seitlichem Kondensatablauf									Art.-Nr. alt MFAPU			
Ø	100	130	150	180	200	250	300	350	400	450	500	600
Art.-Nr.	162043	162044	162045	162046	162047	162048	162049	162050	162051	162052	162053	162054
€/Stk.	139,00	150,00	150,00	163,00	189,00	213,00	229,00	263,00	287,00	407,00	465,00	508,00
A	185	215	235	265	275	335	385	435	485	560	610	710

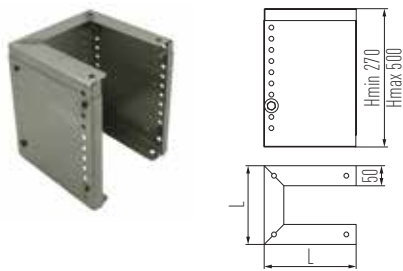
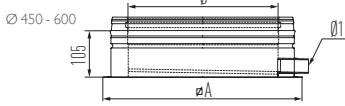

Teleskopstütze für MFAPU									Art.-Nr. alt MFTS			
Ø	100	130	150	180	200	250	300	350	400	450	500	600
Art.-Nr.	162806	162807	162808	162809	162810	162811	162812	162813	162814	162815	162816	162817
€/Stk.	261,00	282,00	282,00	315,00	392,00	419,00	484,00	558,00	640,00	733,00	756,00	781,00
L	200	230	250	280	300	350	400	450	500	575	625	725

Ø 100 - 180

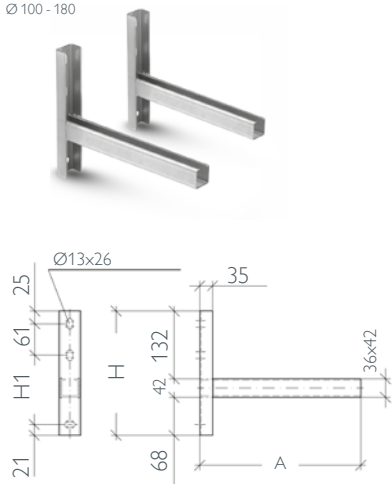

Hinweis Rabattgruppe Edelstahl Zubehör												
verlängerte Wandkonsole (Paar) für MFAPU/MFAPU									Art.-Nr. alt MFOH 2			
Wandabstand (50-200 mm)												
Ø	100	130	150	180	200	250	300	350	400	450	500	600
Art.-Nr.	112794	112794	112794	112794	116940	116940	116940	116939	116939	111224	111224	111224
€/Stk.	95,00	95,00	95,00	95,00	176,00	176,00	176,00	185,00	185,00	259,00	259,00	259,00
A	475	475	475	475	620	620	620	720	720	1004	1004	1004
H	242	242	242	242	330	330	330	330	330	380	380	380
H1	135	135	135	135	238	238	238	238	238	360	288	288
b	-	-	-	-	189	189	189	289	289	355	390	390
c	61	61	61	61	91	91	91	91	91	91	91	91
f	-	-	-	-	100	100	100	100	100	100	70	70

Ø 200 - 600

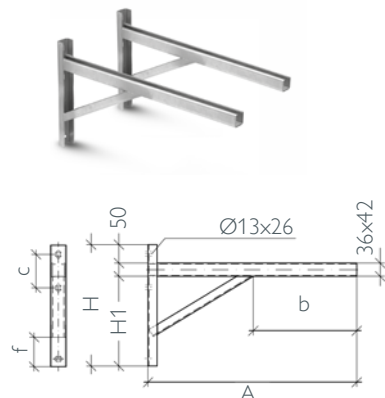
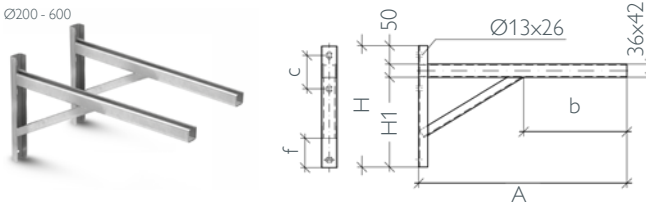

Hinweis Rabattgruppe Edelstahl Zubehör												
verlängerte Wandkonsole (Paar) für MFAPU/MFAPU									Art.-Nr. alt MFOH 4			
Wandabstand (200-400 mm)												
Ø	100	130	150	180	200	250	300	350	400	450	500	600
Art.-Nr.	116940	116940	116939	116939	116939	116939	111224	111224	111224	111228	111228	111228
€/Stk.	176,00	176,00	185,00	185,00	185,00	185,00	259,00	259,00	259,00	342,00	342,00	342,00
A	620	620	720	720	720	720	1004	1004	1004	1120	1120	1120
H	330	330	330	330	330	330	380	380	380	430	430	430
H1	238	238	238	238	238	238	288	288	288	338	338	338
b	189	189	289	289	289	289	390	390	390	364	364	364
c	91	91	91	91	91	91	91	91	91	91	91	91
f	100	100	100	100	100	100	70	70	70	70	70	70



Wandstütze (Paar) (Seitenschenkel inkl. Stützband (50 - 90 mm) Art.-Nr. alt MFO 1						
Ø	100	130	150	180	200	250
Art.-Nr.	167178	167179	167180	167181	167182	167183
€/Stk.	117,00	123,00	129,00	134,00	142,00	145,00
A	220	220	220	285	285	285
B	190	190	190	255	255	255
C	125	125	125	130	130	130
H	170	170	170	230	230	230

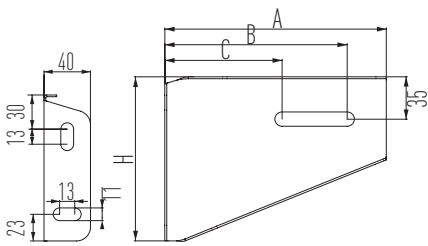

Wandstütze (Paar) (Seitenschenkel inkl. Stützband (90 - 200 mm) Art.-Nr. alt MFO 2						
Ø	100	130	150	180	200	250
Art.-Nr.	167184	167185	167186	167187	167188	167189
€/Stk.	142,00	146,00	146,00	151,00	164,00	173,00
A	315	335	335	345	370	395
B	285	305	305	315	340	365
C	165	180	180	200	215	240
H	255	275	275	285	305	325

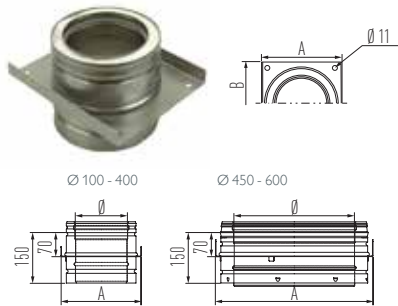

Zwischenstütze* Art.-Nr. alt MFAPO												
Ø	100	130	150	180	200	250	300	350	400	450	500	600
Art.-Nr.	162031	162032	162033	162034	162035	162036	162037	162038	162039	162040	162041	162042
€/Stk.	167,00	172,00	191,00	215,00	223,00	256,00	308,00	355,00	380,00	427,00	477,00	529,00
A	185	215	235	265	275	335	385	435	485	560	610	710
B	235	265	285	315	335	385	435	485	535	610	660	760

* passend zu MFOH2 und MFOH4

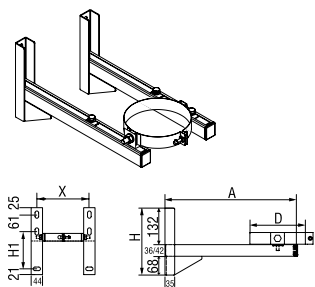

Hinweis Rabattgruppe Edelstahl Zubehör						
Zwischenstütze verstellbar bis 200 mm Art.-Nr. alt MFOHZ 2						
Ø	100	130	150	180	200	250
Art.-Nr.	167190	167191	167192	167193	167194	167195
€/Stk.	154,00	154,00	154,00	158,00	168,00	175,00
A	475	475	475	475	475	475
D	150	180	200	230	250	280
H	242	242	242	242	242	242
H1	135	135	135	135	135	135
X	200	230	250	280	300	350

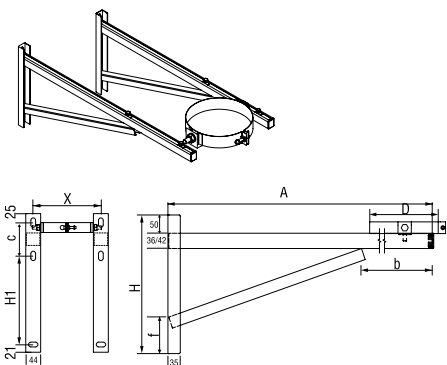

Hinweis Rabattgruppe Edelstahl Zubehör						
Zwischenstütze verstellbar bis 400 mm Art.-Nr. alt MFOHZ 4						
Ø	100	130	150	180	200	250
Art.-Nr.	167196	167197	167198	167199	167200	167201
€/Stk.	235,00	235,00	235,00	239,00	243,00	255,00
A	620	620	620	620	620	620
D	150	180	200	230	250	280
H	330	330	330	330	330	330
H1	193	193	193	193	193	193
X	200	230	250	280	300	350
b	189	189	189	189	189	189
c	61	61	61	61	61	61
f	100	100	100	100	100	100

METALOTERM MF

Doppelwandige Abgasanlage

SCHIEDEL

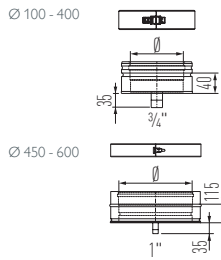

Kondensatschale mit zentr. Kondensatablauf										Art.-Nr. alt MFRBK		
Ø	100	130	150	180	200	250	300	350	400	450	500	600
Art.-Nr.	162619	162620	162621	162622	162623	162624	162625	162626	162627	162628	162629	162630
€/Stk.	83,00	90,00	107,00	118,00	128,00	143,00	165,00	190,00	276,00	407,00	465,00	508,00

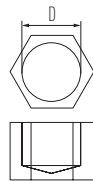

Verschlusskappe										Art.-Nr. alt MFE		
Ø	100	130	150	180	200	250	300	350	400	450	500	600
Art.-Nr.	900012126	900012126	900012126	900012126	900012126	900012126	900012126	900012126	900012126	900012639	900012639	900012639
€/Stk.	9,80	9,80	9,80	9,80	9,80	9,80	9,80	9,80	9,80	22,00	22,00	22,00
D	3/4"	3/4"	3/4"	3/4"	3/4"	3/4"	3/4"	3/4"	3/4"	1"	1"	1"

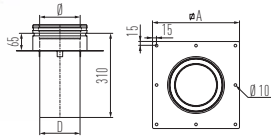

Fundamentverankerung für Schornsteinerhöhung (ausschließlich Unterdruck)										Art.-Nr. alt MFSA		
Ø	100	130	150	180	200	250	300	350	400			
Art.-Nr.	162652	162653	162654	162655	162656	162657	162658	162659	162660			
€/Stk.	154,00	187,00	190,00	199,00	222,00	256,00	274,00	311,00	341,00			
A	320	320	320	350	370	450	500	550	600			
D	97	127	147	177	197	247	297	347	397			

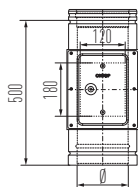

Reinigungselement (ausschließlich Unterdruck)									Art.-Nr. alt MFTR
Ø	130	150	180	200	250	300	350	400	
Art.-Nr.	162796	162797	162798	162799	162800	162801	162802	162803	
€/Stk.	499,00	510,00	518,00	534,00	556,00	574,00	662,00	799,00	

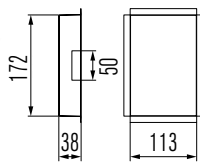

Kondensatsperre für MFTR									Art.-Nr. alt MFTK
Ø	130	150	180	200	250	300	350	400	
Art.-Nr.	162795								
€/Stk.	46,00								

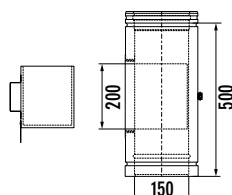

Reinigungselement mit Rußtopf (Unterdruck)									Art.-Nr. alt MFTR
Ø	130	150	180	200	250	300	350	400	
Art.-Nr.	162805								
€/Stk.	679,00								

METALOTERM MF

Doppelwandige Abgasanlage

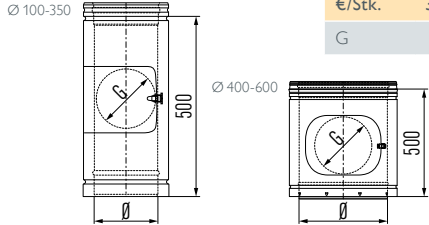

Inspektionselement bis 200° C											Art.-Nr. alt MFI	
Ø	100	130	150	180	200	250	300	350	400	450	500	600
Art.-Nr.	162285	162286	162287	162288	162289	162290	162291	162292	162293	162294	162295	162296
€/Stk.	303,00	326,00	367,00	399,00	413,00	429,00	486,00	539,00	630,00	770,00	946,00	1.055,00
G	100	130	140	140	140	180	180	180	240	240	240	240

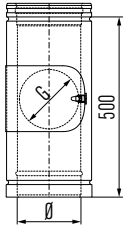

Inspektionselement				MFIH
Ø	130	150	180	200
Art.-Nr.	162451	162452	162453	162454
€/Stk.	304,00	322,00	333,00	362,00
G	130	140	140	140

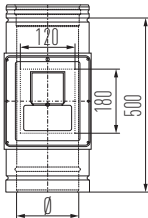

Nebenluftvorrichtung, 10-50 Pa (ausschließlich Unterdruck)								Art.-Nr. alt MFNL	
Ø	130	150	180	200	250	300	350	400	
Art.-Nr.	162595	162596	162597	162598	162599	162600	162601	162602	
€/Stk.	576,00	611,00	668,00	723,00	802,00	871,00	965,00	1.308,00	

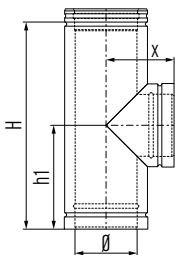

T-Stück 90°											Art.-Nr. alt MFT 90	
Ø	100	130	150	180	200	250	300	350	400	450	500	600
Art.-Nr.	162746	162747	162748	162749	162750	162751	162752	162753	162754	162755	162756	162757
€/Stk.	266,00	287,00	314,00	348,00	422,00	486,00	507,00	629,00	892,00	980,00	1.276,00	1.429,00
H	500	500	500	500	500	500	500	600	650	700	800	800
h1	250	250	250	250	250	250	250	300	350	350	400	500
x	125	145	155	170	180	205	235	260	285	325	350	350

METALOTERM MF

Doppelwandige Abgasanlage

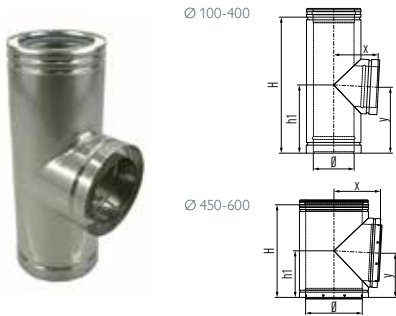

T-Stück 87°									Art.-Nr. alt MFT 87			
Ø	100	130	150	180	200	250	300	350	400	450	500	600
Art.-Nr.	162734	162735	162736	162737	162738	162739	162740	162741	162742	162743	162744	162745
€/Stk.	266,00	287,00	314,00	348,00	422,00	486,00	507,00	629,00	892,00	980,00	1.234,00	1.429,00
H	500	500	500	500	500	500	500	600	650	700	800	1000
h1	250	250	250	250	250	250	250	300	350	350	400	500
x	125	140	150	165	180	205	230	260	385	330	360	410
y	245	245	245	245	235	245	235	345	345	340	390	490

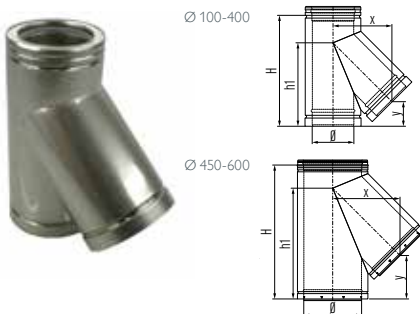

T-Stück 45°									Art.-Nr. alt MFT 45			
Ø	100	130	150	180	200	250	300	350	400	450	500	600
Art.-Nr.	162722	162723	162724	162725	162726	162727	162728	162729	162730	162731	162732	162733
€/Stk.	296,00	360,00	392,00	440,00	499,00	576,00	642,00	818,00	1.038,00	1.463,00	1.565,00	2.070,00
H	400	400	400	450	500	600	700	750	850	1010	1010	1150
h1	300	300	300	335	375	450	525	560	625	830	820	950
x	170	195	215	240	255	300	340	385	425	490	530	620
y	129	105	85	100	120	150	185	180	200	340	290	380

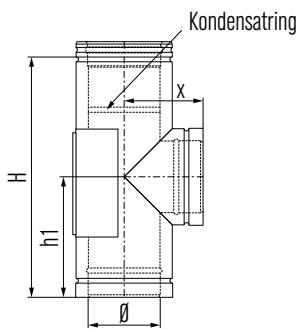

T-Stück 90° mit gegenüberliegender Reinigungstür							Art.-Nr. alt MFTTR					
Ø	130	150	180	200	250	300	350	400	450	500	600	
Art.-Nr.	162818	162819	162820	162821	162822	162823						
€/Stk.	790,00	799,00	817,00	840,00	878,00	948,00						
H	500	500	500	500	500	500						
h1	250	250	250	250	250	250						
x	145	155	170	180	205	235						

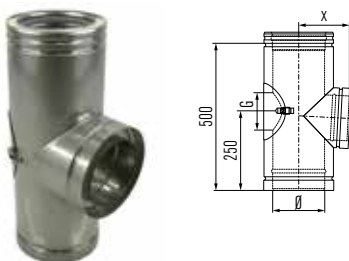

T-Stück 87° mit Inspektionsöffnung					Art.-Nr. alt MFTI 87				
Ø	130	150	180	200	250				
Art.-Nr.	162785	162786	162787	162788	162789				
€/Stk.	459,00	495,00	530,00	590,00	644,00				
G	100	140	140	140	180				
x	150	160	175	185	210				

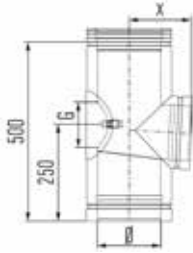

T-Stück 87° mit Inspektionsöffnung, geschlossen					Art.-Nr. alt MFTIG	
Ø	130	150	180	200	250	
Art.-Nr.	162790	162791	auf Anfrage	162793	162794	
€/Stk.	495,00	530,00		636,00	696,00	
G	100	140		140	180	
x	150	160		185	210	

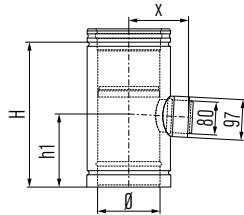

T-Stück 87° mit reduziertem Abgang UE 80 inkl. Kondensatabweiser					Art.-Nr. alt MFTV 08	
Ø	100	130	150	180	200	250
Art.-Nr.	162826	162827	162828	162829	162830	162831
€/Stk.	418,00	449,00	470,00	495,00	626,00	706,00
H	300	300	350	350	400	450
h1	150	150	175	175	200	225
x	120	135	145	160	165	190

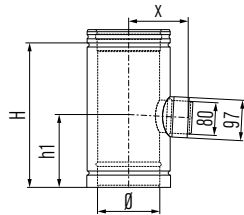

T-Stück 87° mit reduziertem Abzweig UE 80				Art.-Nr. alt MFTVV 08	
Ø	80	100	130	150	
Art.-Nr.	–	162834	162835	162836	
€/Stk.		418,00	484,00	507,00	
H		300	300	350	
h1		150	150	175	
x		120	135	145	

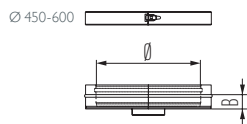
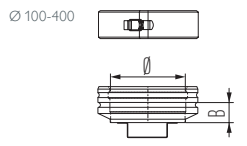

Verschlussdeckel												Art.-Nr. alt MFTE		
Ø	100	130	150	180	200	250	300	350	400	450	500	600		
Art.-Nr.	162766	162767	162768	162769	162770	162771	162772	162773	162774	162775	162776	162777		
€/Stk.	108,00	114,00	124,00	134,00	155,00	169,00	182,00	222,00	261,00	326,00	392,00	454,00		
B	45	45	45	45	45	45	30	30	30	60	60	60		

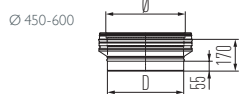
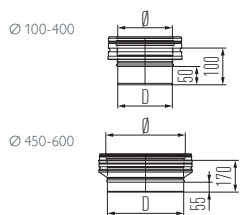

Übergangsstück ME - MF												Art.-Nr. alt MFA		
Ø	100	130	150	180	200	250	300	350	400	450	500	600		
Art.-Nr.	161973	161974	161975	161976	161977	161978	161979	161980	161981	161982	161983	161984		
€/Stk.	78,00	78,00	78,00	85,00	101,00	108,00	128,00	151,00	207,00	224,00	246,00	286,00		
D	100	130	150	180	200	250	300	350	400	450	500	600		

METALOTERM MF

Doppelwandige Abgasanlage

SCHIEDEL

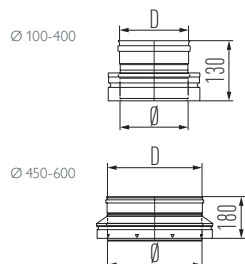

Übergangsstück contra MF										Art.-Nr. alt MFAC			
Ø	100	130	150	180	200	250	300	350	400	450	500	600	
Art.-Nr.	161987	161988	161989	161990	161991	161992	161993	161994	161995	161996	161997	161998	
€/Stk.	78,00	78,00	78,00	85,00	101,00	108,00	128,00	151,00	207,00	224,00	246,00	286,00	
D	102	130	152	182	202	252	302	352	402	452	502	602	

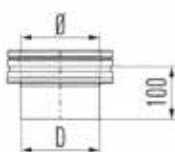

Übergangsstück EW glatt auf MF, Unterdruck								Art.-Nr. alt MFAG	
Ø	130	150	180	200	250	300	350	400	
Art.-Nr.	162008	162009	162010	162011	162012	162013	162014	162015	
€/Stk.	78,00	78,00	85,00	101,00	108,00	128,00	183,00	246,00	
D	129	149	179	199	249	299	349	399	



Übergangsstück contra MF auf EW glatt, Unterdruck						Art.-Nr. alt MFACG	
Ø	100	130	150	180	200	250	
Art.-Nr.	161999	162000	162001	162002	162003	162004	
€/Stk.	78,00	78,00	78,00	85,00	101,00	108,00	

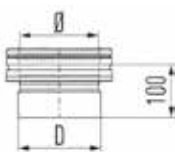

Übergangsstück EW glatt für Ofenrohr auf MF, Unterdruck					Art.-Nr. alt MFAGA	
Ø	100	130	150	180	200	250
Art.-Nr.		162016	162017	162018	162019	
€/Stk.		78,00	78,00	85,00	101,00	
D		135	155	185	205	

METALOTERM MF

Doppelwandige Abgasanlage

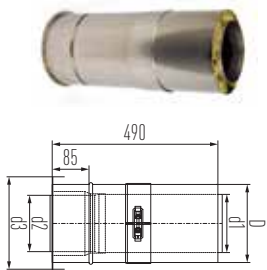

Doppelwandfutterrohr verstellbar				Art.-Nr. alt MFPR
Ø	130	150	180	200
Art.-Nr.	162615	162616	162617	162618
€/Stk.	180,00	193,00	213,00	229,00
D	184	204	234	254
d1	126	146	176	196
d2	123	143	173	193
d3	194	159	189	264



Doppelwandfutter als Reduzierung für MF				Art.-Nr. alt MFWR	
Ø	Anschluss der Feuerstätte	130	150	180	200
Art.-Nr.	Ø 80	165997	162851		
€/Stk.		95,00	96,00		
Art.-Nr.	Ø 100	165998	162852		
€/Stk.		98,00	99,00		
Art.-Nr.	Ø 120		162853		
€/Stk.			101,00		
Art.-Nr.	Ø 130		166000	162854	167479
€/Stk.			107,00	110,00	125,00
Art.-Nr.	Ø 150			162855	166001
€/Stk.				117,00	129,00
Art.-Nr.	Ø 160			167478	
€/Stk.				123,00	
Art.-Nr.	Ø 180				167480
€/Stk.					132,00



Längenelemente													Art.-Nr. alt MF 100/50/25/10
Ø	100	130	150	180	200	250	300	350	400	450	500	600	
Art.-Nr.	161937	161938	161939	161940	161941	161942	161943	161944	161945	161946	161947	161948	
€/Stk.	177,00	179,00	190,00	213,00	262,00	326,00	435,00	509,00	614,00	680,00	785,00	910,00	
H1 (NL)	965	965	965	965	965	965	965	965	965	965	965	965	
Art.-Nr.	161961	161962	161963	161964	161965	161966	161967	161968	161969	161970	161971	161972	
€/Stk.	114,00	119,00	131,00	150,00	172,00	204,00	263,00	355,00	435,00	493,00	564,00	658,00	
H2 (NL)	500	500	500	500	500	500	500	500	500	500	500	500	
Art.-Nr.	161949	161950	161951	161952	161953	161954	161955	161956	161957	161958	161959	161960	
€/Stk.	100,00	107,00	114,00	124,00	151,00	189,00	246,00	299,00	388,00	432,00	514,00	598,00	
H3 (NL)	250	250	250	250	250	250	250	250	250	250	250	250	
Art.-Nr.	161924	161925	161926	161927	161928	161929	161930	161931	161932	161933	161934	161935	
€/Stk.	99,00	103,00	110,00	119,00	132,00	160,00	246,00	263,00	388,00	428,00	514,00	587,00	
H4 (NL)	100	100	100	100	100	100	100	100	100	100	100	100	

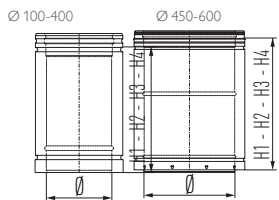

Längenelement 1000 mm, kürzbar										Art.-Nr. alt MFXX
Ø	100	130	150	180	200	250	300	350	400	
Art.-Nr.	162856	162857	162858	162859	162860	162861	162862	162863	162864	
€/Stk.	266,00	268,00	286,00	321,00	391,00	488,00	652,00	763,00	923,00	

METALOTERM MF

Doppelwandige Abgasanlage



Statisches Klemmband (immer 2 Stück erforderlich)												MFSK
Ø	100	130	150	180	200	250	300	350	400	450	500	600
Art.-Nr.	162710	162711	162712	162713	162714	162715	162716	162717	162718	162719	162720	162721
€/Stk.	55,00	59,00	63,00	64,00	64,00	68,00	79,00	85,00	90,00	95,00	100,00	109,00
D	150	180	200	230	250	300	350	400	450	525	575	675

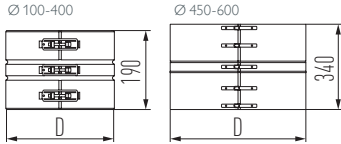

Dichtring Viton*							Art.-Nr. alt MFDRV
Ø	80	100	130	150	180	200	250
Art.-Nr.	160574	160575	160576	160577	160578	160579	160580
€/Stk.	7,00	8,40	8,40	9,80	9,80	9,80	11,00

* für ölhaltige Abgase



Wandhalter verstellbar, 50-90 mm												Art.-Nr. alt MFMB
Ø	100	130	150	180	200	250	300	350	400	450	500	600
Art.-Nr.	162517	162518	162519	162520	162521	162522	162523	162524	162525	162526	162527	162528
€/Stk.	57,00	57,00	57,00	59,00	65,00	75,00	78,00	100,00	122,00	145,00	161,00	163,00
D	150	180	200	230	250	300	350	400	450	525	575	675
H	50-90	50-90	50-90	50-90	50-90	50-90	50-90	50-90	50-90	50-90	50-90	50-90

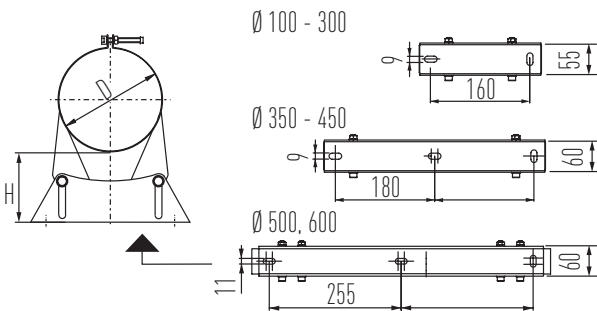

Wandhalter verstellbar, 90-200 mm												Art.-Nr. alt MFMBV 2
Ø	100	130	150	180	200	250	300	350	400	450	500	600
Art.-Nr.	168583	168584	168585	168586	168587	168588	168589	168590	168591	168592	168593	168594
€/Stk.	131,00	131,00	131,00	145,00	163,00	169,00	189,00	190,00	207,00	292,00	315,00	328,00
D	150	180	200	230	250	300	350	400	450	525	575	675
X	180	210	230	260	280	330	380	430	480	535	585	685
X1											70	70

Maßskizzen s. Seite 96 oben MFMBV 3 und MFMBV 4

METALOTERM MF

Doppelwandige Abgasanlage

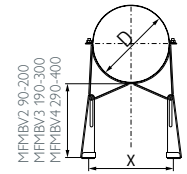

Ø 100-450

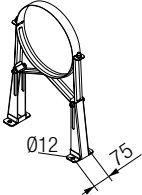

Ø 500-600

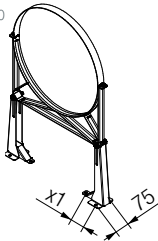

Wandhalter verstellbar, 190-300 mm											Art.-Nr. alt MFMBV 3	
Ø	100	130	150	180	200	250	300	350	400	450	500	600
Art.-Nr.	168595	168596	168597	168598	168599	168600	168601	168602	168603	168604	168605	168606
€/Stk.	157,00	157,00	157,00	163,00	187,00	191,00	198,00	211,00	231,00	315,00	332,00	352,00
D	150	180	200	230	250	300	350	400	450	525	575	675
X	180	210	230	260	280	330	380	430	480	535	585	685
X1											110	110

Fotodarstellung s. Seite 95 unten MFMBV 2

Wandhalter verstellbar, 290-400 mm											Art.-Nr. alt MFMBV 4	
Ø	100	130	150	180	200	250	300	350	400	450	500	600
Art.-Nr.	168607	168608	168609	168610	168611	168612	168613	168614	168615	168616	168617	168618
€/Stk.	185,00	191,00	191,00	191,00	229,00	244,00	271,00	304,00	350,00	437,00	465,00	603,00
D	150	180	200	230	250	300	350	400	450	525	575	675
X	180	210	230	260	280	330	380	430	480	535	585	685
X1											105	105

Fotodarstellung s. Seite 95 unten MFMBV 2



Geschosskonsole										Art.-Nr. alt MFVQ		
Ø	100	130	150	180	200	250	300	350	400	450	500	600
Art.-Nr.	162842	162843	162844	162845	162846	162847	162848	162849	162850			
€/Stk.	55,00	61,00	65,00	74,00	78,00	91,00	124,00	155,00	188,00			
A	350	380	400	430	350	500	550	600	650			
D	150	180	200	230	250	300	350	400	450			

Nur für nichtbrennbare Bauteil-Durchführung geeignet.

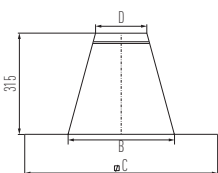
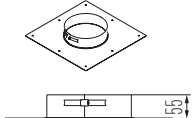
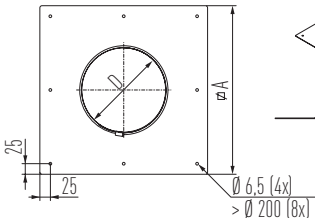

Flachdachdurchführung komplett Edelstahl											Art.-Nr. alt MFDP	
Ø	100	130	150	180	200	250	300	350	400	450	500	600
Art.-Nr.	162237	162238	162239	162240	162241	162242	162243	162244	162245	162246	162247	162248
€/Stk.	118,00	118,00	118,00	139,00	174,00	197,00	278,00	338,00	415,00	470,00	504,00	554,00
D	160	190	210	240	260	310	360	410	460	535	585	685
B	200	230	250	280	300	350	400	450	500	575	626	725
C	440	470	490	520	540	590	640	690	740	815	865	965

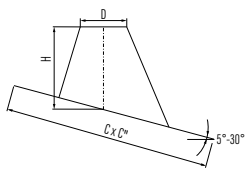

Dachdurchführung 5°-30° komplett Edelstahl											Art.-Nr. alt MFDH	
Ø	100	130	150	180	200	250	300	350	400	450	500	600
Art.-Nr.		162212	162213	162214	162215	162216	162217	162218	162219	162220	162221	162222
€/Stk.		118,00	118,00	139,00	174,00	197,00	278,00	338,00	415,00	470,00	504,00	554,00
D		185	205	235	255	305	355	405	455	530	580	680
C		550	575	605	630	685	740	795	850	935	990	1100
C''		530	550	580	600	655	705	760	810	890	940	1045
H		160	160	165	170	175	185	195	200	215	220	235

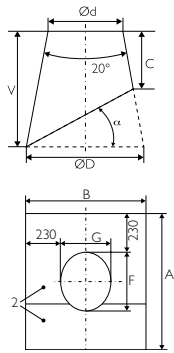

Hinweis Rabattgruppe Edelstahl Zubehör												
Dachdurchführung 10°-15° mit WAKAFLEX-Schürze* schwarz und rot und Konus Edelstahl matt												
Ø	100	130	150	180	200	250	300	350	400	450	500	600
Stutzen DN Konus	165	200	250	300	300	320	370	450				
Art.-Nr. schwarz	175251	175252	175253	175254	175254	175255	175257	175259				
€/Stk.	140,00	177,00	219,00	226,00	226,00	233,00	265,00	298,00				
A x B	652x648	742x735	742x735	794x787	794x787	815x808	867x859	951x942				
C	200	200	200	200	200	200	200	200				
Ø D	253	344	344	397	397	418	471	557				
V	250	266	266	275	275	278	287	302				
F	192	282	282	334	334	355	407	491				
G	188	275	275	327	327	348	399	482				

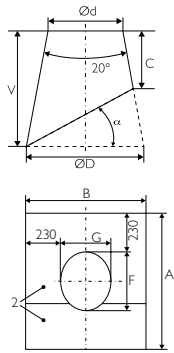

Hinweis Rabattgruppe Edelstahl Zubehör												
Dachdurchführung 16°-25° mit WAKAFLEX-Schürze* schwarz und rot und Konus Edelstahl matt												
Ø	100	130	150	180	200	250	300	350	400	450	500	600
Stutzen DN Konus	165	200	250	300	300	320	370	450				
Art.-Nr.	175260	175261	175262	175263	175263	175264	175266	175268				
€/Stk.	154,00	195,00	231,00	242,00	242,00	261,00	296,00	321,00				
A x B	674x655	742x735	742x735	794x787	794x787	850x820	907x874	951x 942				
C	200	200	200	200	200	200	200	200				
Ø D	270	344	344	397	397	447	504	557				
V	299	266	266	275	275	359	379	302				
F	214	282	282	334	334	390	447	491				
G	195	275	275	327	327	360	414	482				

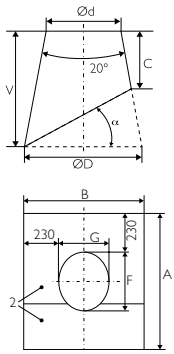

Hinweis Rabattgruppe Edelstahl Zubehör												
Dachdurchführung 26°-35° mit WAKAFLEX-Schürze* schwarz und rot und Konus Edelstahl matt												
Ø	100	130	150	180	200	250	300	350	400	450	500	600
Stutzen DN Konus	165	200	250	300	300	320	370	450				
Art.-Nr.	175269	175270	175271	175272	175272	175273	175275	175277				
€/Stk.	212,00	231,00	257,00	283,00	283,00	331,00	372,00	410,00				
A x B	709x664	818x758	818x758	882x813	882x813	908x835	972x890	1075x978				
C	200	200	200	200	200	200	200	200				
Ø D	292	396	396	457	457	482	543	641				
V	359	414	414	446	446	459	491	542				
F	249	358	358	422	422	448	512	615				
G	204	298	298	353	353	375	430	518				

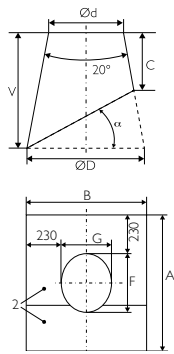
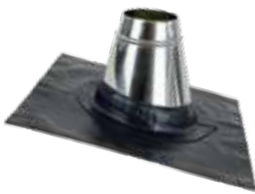

Hinweis Rabattgruppe Edelstahl Zubehör												
Dachdurchführung 36°-45° mit WAKAFLEX-Schürze* schwarz und rot und Konus Edelstahl matt												
Ø	100	130	150	180	200	250	300	350	400	450	500	600
Stutzen DN Konus	165	200	250	300	300	320	370	450				
Art.-Nr.	175278	175279	175280	175281	175281	175282	175284	175286				
€/Stk.	237,00	244,00	276,00	300,00	300,00	348,00	411,00	475,00				
A x B	767x675	897x773	897x773	974x831	974x831	1004x853	1081x911	1204x1002				
C	200	200	200	200	200	200	200	200				
Ø D	320	435	435	502	502	529	596	704				
V	440	523	523	573	573	592	641	720				
F	307	437	437	514	514	544	621	744				
G	215	313	313	371	371	393	451	542				

*Schwarz entspricht RAL 7016; Rot entspricht RAL 8004, Rot auf Anfrage lieferbar.

METALOTERM MF

Doppelwandige Abgasanlage



Hinweis: Rabattgruppe Edelstahl Zubehör												
M-Glue, 290 ml, schwarz – zur Stoßabdichtung von WAKAFLEX												
Ø	100	130	150	180	200	250	300	350	400	450	500	600
Art.-Nr.	900010290	900010290	900010290	900010290	900010290	900010290	900010290	900010290	900010290	900010290	900010290	900010290
€/Stk.	26,00	26,00	26,00	26,00	26,00	26,00	26,00	26,00	26,00	26,00	26,00	26,00

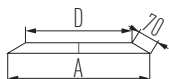

Regenkragen/Wandrosette inkl. Dichtband												Art.-Nr. alt MFS	
Ø	100	130	150	180	200	250	300	350	400	450	500	600	
Art.-Nr.	167202	167203	167995	167204	168266	167205	167206	167207	167208	168003	167209	167210	
€/Stk.	32,00	32,00	32,00	34,00	43,00	43,00	50,00	78,00	128,00	153,00	177,00	211,00	
A	275	305	325	355	375	425	475	525	575	650	700	800	
D	150	180	200	230	250	300	350	400	450	525	575	675	



Ø 100-400

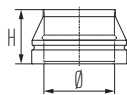

Ø 450-600



Mündungsabschluss												Art.-Nr. alt MFMA	
Ø	100	130	150	180	200	250	300	350	400	450	500	600	
Art.-Nr.	162505	162506	162507	162508	162509	162510	162511	162512	162513	162514	162515	162516	
€/Stk.	84,00	86,00	86,00	86,00	105,00	128,00	137,00	176,00	198,00	329,00	360,00	496,00	
H	115	115	115	115	115	115	115	115	115	100	100	100	

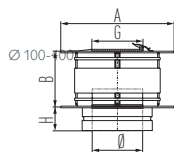

Ø 450-600

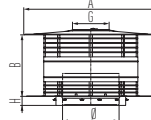

Regenhaube mit Windabweiser und Reinigungsöffnung												Art.-Nr. alt MFKR	
Ø	100	130	150	180	200	250	300	350	400	450	500	600	
Art.-Nr.	162469	162470	162471	162472	162473	162474	162475	162476	162477	162478	162479	162480	
€/Stk.	143,00	158,00	177,00	207,00	244,00	286,00	352,00	486,00	524,00	652,00	716,00	817,00	
A	220	285	330	395	440	550	660	770	880	890	990	1190	
B	110	145	165	200	220	275	330	385	440	435	490	590	
H	70	70	70	70	70	70	70	70	70	65	65	65	
G	100	120	150	180	200	250	250	250	250	250	250	250	

METALOTERM MF

Doppelwandige Abgasanlage

SCHIEDEL

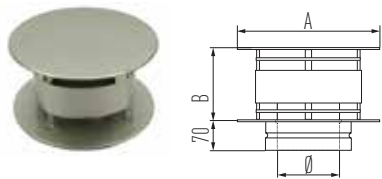

Regenhaube mit Windabweiser									Art.-Nr. alt MFK		
Ø	100	130	150	180	200	250	300	350	400		
Art.-Nr.	162455	162456	162457	162458	162459	162460	162461	162462	162463		
€/Stk.	96,00	118,00	138,00	164,00	195,00	237,00	416,00	548,00	716,00		
A	220	285	330	395	440	550	660	770	880		
B	110	145	165	200	220	275	330	385	440		

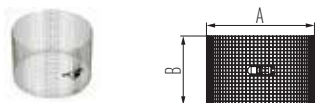

Funkenschutz für Regenhaube				Art.-Nr. alt MFVV	
Ø		130	150	180	200
Art.-Nr.		164988	164989	164990	164991
€/Stk.		50,00	51,00	55,00	63,00
A		136	160	192	215
B		208	240	288	337

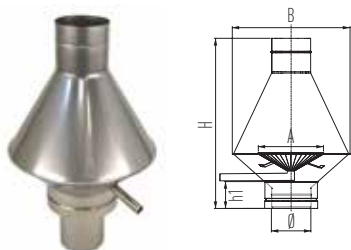

Deflektorhaube										Art.-Nr. alt MFDF		
Ø	100	130	150	180	200	250	300	350	400	450	500	600
Art.-Nr.	165128	165963	165964	165129	165965	165966	165130	165967	165968	auf Anfrage	165970	
€/Stk.	635,00	642,00	658,00	745,00	790,00	889,00	1.188,00	1.373,00	1.542,00		2.325,00	
A	210	230	250	280	300	350	400	450	500		600	
B	360	415	450	510	535	625	710	790	890		1060	
H	575	600	620	665	675	790	800	850	905		1105	
h1	125	130	130	130	130	130	130	135	135		150	



Abdeckblende											Art.-Nr. alt MFMP	
Ø	100	130	150	180	200	250	300	350	400	450	500	600
Art.-Nr.	164931	164932	164933	164934	164935	164936	164937	164938	164939	auf Anfrage	164941	
€/Stk.	39,00	43,00	50,00	55,00	65,00	83,00	96,00	108,00	117,00		146,00	
A	350	380	400	340	450	500	550	600	650		775	
D	155	185	205	235	255	305	355	405	455		580	

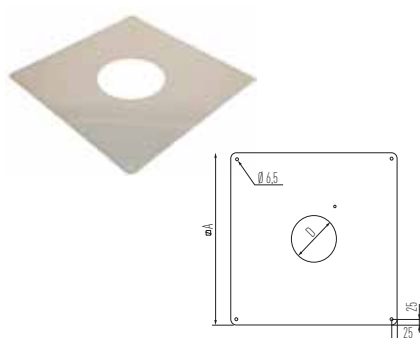

Abdeckblende groß				Art.-Nr. alt MFMPG	
Ø		130	150	180	
Art.-Nr.		164945	164946	164947	
€/Stk.		59,00	65,00	77,00	
□A		680	700	730	
D		185	205	235	

METALOTERM MF

Doppelwandige Abgasanlage

SCHIEDEL

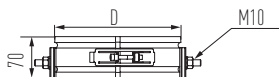

Stützband (zur Deckenabhängung)					Art.-Nr. alt MFMO	
Ø	100	130	150	180	200	250
Art.-Nr.	162581	162582	162583	162584	162585	162586
€/Stk.	86,00	86,00	86,00	90,00	100,00	113,00
D	150	180	200	230	250	300

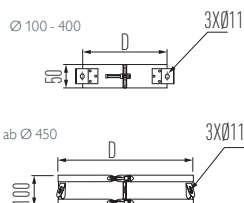

Seilabspannring											Art.-Nr. alt MFBT	
Ø	100	130	150	180	200	250	300	350	400	450	500	600
Art.-Nr.	162139	162140	162141	162142	162143	162144	162145	162146	162147	162148	162149	162150
€/Stk.	65,00	68,00	74,00	77,00	79,00	89,00	95,00	110,00	122,00	151,00	173,00	193,00
D	150	180	200	230	250	300	350	400	450	525	575	675

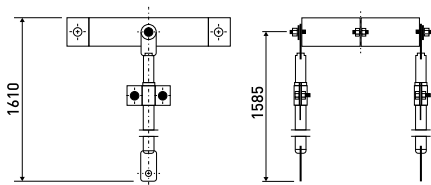

Teleskopstangenset verstellbar					Art.-Nr. alt MFTSS	
Ø	100	130	150	180	200	250
Art.-Nr.	165976	165977	165978	165979	165980	165981
€/Stk.	251,00	261,00	267,00	274,00	282,00	288,00
D	150	180	200	230	250	300

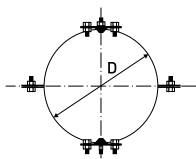

Dachhaken für Abspannset (Paar)		Art.-Nr. alt MF5B
Art.-Nr.		151925
€/Stk.		193,00

METALOTERM MF

Doppelwandige Abgasanlage

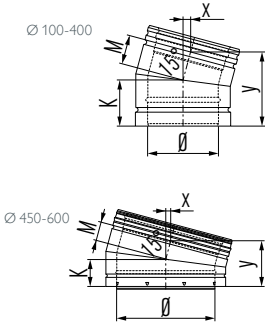

Bogen 15°									Art.-Nr. alt MFB 15			
Ø	100	130	150	180	200	250	300	350	400	450	500	600
Art.-Nr.	162055	162056	162057	162058	162059	162060	162061	162062	162063	162064	162065	162066
€/Stk.	167,00	167,00	167,00	177,00	215,00	248,00	287,00	358,00	391,00	539,00	559,00	582,00
K	90	95	100	105	110	120	120	120	145	110	110	110
M	50	55	60	65	70	80	80	80	105	110	110	110
x	15	15	15	20	20	20	20	20	30	30	30	30
y	140	140	160	165	175	195	195	195	245	215	215	215

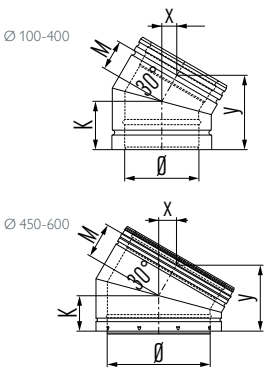

Bogen 30°									Art.-Nr. alt MFB 30			
Ø	100	130	150	180	200	250	300	350	400	450	500	600
Art.-Nr.	162067	162068	162069	162070	162071	162072	162073	162074	162075	162076	162077	162078
€/Stk.	167,00	167,00	167,00	177,00	215,00	248,00	287,00	358,00	391,00	539,00	559,00	582,00
K	90	95	100	105	110	120	120	120	145	135	145	155
M	50	55	60	65	70	80	80	80	105	135	145	155
x	30	30	35	35	40	45	45	45	55	70	75	80
y	135	140	150	160	170	190	190	190	235	255	270	290

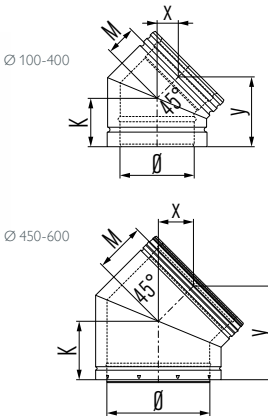

Bogen 45°									Art.-Nr. alt MFB 45			
Ø	100	130	150	180	200	250	300	350	400	450	500	600
Art.-Nr.	162079	162080	162081	162082	162083	162084	162085	162086	162087	162088	162089	162090
€/Stk.	167,00	167,00	167,00	177,00	215,00	248,00	287,00	358,00	391,00	539,00	559,00	582,00
K	90	95	100	105	110	120	145	145	155	175	185	205
M	50	55	60	65	70	80	105	105	115	175	185	205
x	40	40	45	50	50	60	75	75	90	125	130	145
y	125	135	140	150	160	175	220	220	235	300	315	350

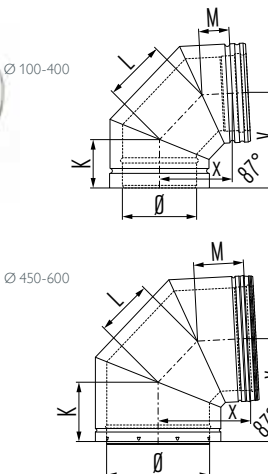

Bogen 87°									Art.-Nr. alt MFB 87			
Ø	100	130	150	180	200	250	300	350	400	450	500	600
Art.-Nr.	162091	162092	162093	162094	162095	162096	162097	162098	162099	162100	162101	162102
€/Stk.	204,00	221,00	246,00	271,00	310,00	342,00	420,00	492,00	552,00	1.013,00	1.164,00	1.310,00
K	85	90	95	100	105	115	140	145	155	175	185	205
L	105	115	125	135	145	165	185	205	225	300	320	365
M	55	60	60	65	75	80	110	115	115	175	185	205
x	125	140	150	160	175	200	240	250	275	385	410	465
y	160	170	185	195	210	230	270	290	310	385	410	465

METALOTERM MF

Doppelwandige Abgasanlage

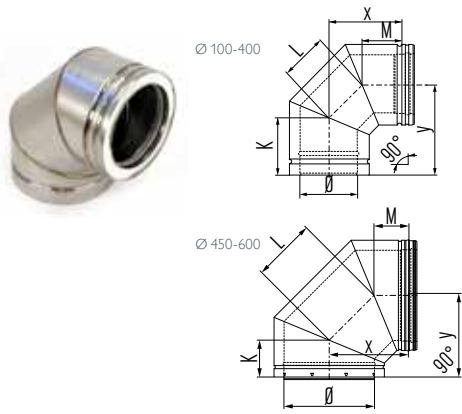

Bogen 90°									Art.-Nr. alt MFB 90			
Ø	100	130	150	180	200	250	300	350	400	450	500	600
Art.-Nr.	162103	162104	162105	162106	162107	162108	162109	162110	162111	162112	162113	162114
€/Stk.	204,00	221,00	246,00	271,00	310,00	342,00	420,00	492,00	552,00	1.013,00	1.164,00	1.310,00
K	90	95	100	105	110	120	145	145	155	175	185	205
L	105	115	125	140	145	165	185	205	225	255	275	320
M	50	55	60	65	70	80	105	105	115	175	185	205
x	125	135	150	165	175	200	235	250	275	355	380	435
y	165	175	190	205	215	235	275	290	315	355	380	435

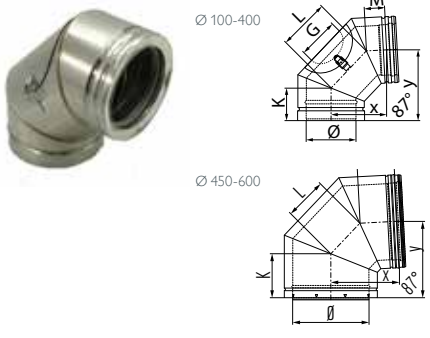

Bogen 87° mit Inspektionsöffnung									Art.-Nr. alt MFBI 87			
Ø	100	130	150	180	200	250	300	350	400	450	500	600
Art.-Nr.	162115	162116	162117	162118	162119	162120	162121	162122	162123	162124	162125	162126
€/Stk.	388,00	392,00	427,00	450,00	552,00	644,00	667,00	812,00	959,00	1.712,00	1.887,00	2.100,00
G	100	130	190	190	140	180	180	180	240	240	240	240
K	85	90	95	100	110	115	140	145	150	175	185	210
L	130	160	155	140	145	165	185	200	220	300	320	370
M	55	55	60	70	70	80	110	110	120	175	185	205
x	145	170	170	170	170	195	240	250	275	385	410	465
y	175	205	205	200	215	230	270	290	310	385	410	465

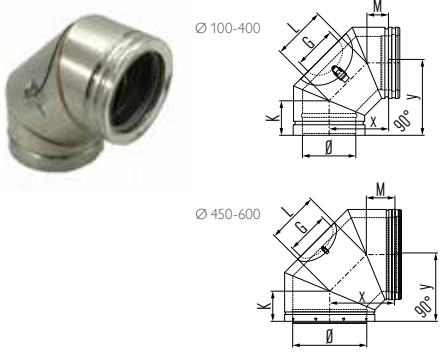

Bogen 90° mit Inspektionsöffnung									Art.-Nr. alt MFBI 90			
Ø	100	130	150	180	200	250	300	350	400	450	500	600
Art.-Nr.	162127	162128	162129	162130	162131	162132	162133	162134	162135	162136	162137	
€/Stk.	388,00	392,00	427,00	450,00	552,00	644,00	667,00	812,00	959,00	1.712,00	1.887,00	
G	100	130	190	190	140	180	180	180	240	240	240	
K	85	90	95	100	110	115	140	145	150	175	185	
L	130	160	155	140	145	165	185	200	220	300	320	
M	55	55	60	70	70	80	110	110	120	175	185	
x	145	170	170	170	170	195	240	250	275	385	410	
y	175	205	205	00	215	230	275	285	305	385	410	



Festbrennstoffdeckel für Inspektionsbogen								Art.-Nr. alt MFBIDFB				
Ø	100	130	150	180	200	250	300	350	400	450	500	600
Art.-Nr.	165949	165951	165952	165953	165954	165955	165956	165957	165958			
€/Stk.	21,00	21,00	21,00	23,00	23,00	35,00	37,00	52,00	104,00			

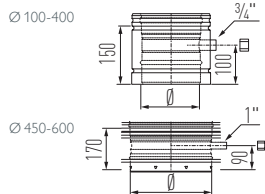

Messelement (inkl. Messstopfen)								Art.-Nr. alt MFEM				
Ø	100	130	150	180	200	250	300	350	400	450	500	600
Art.-Nr.	162261	162262	162263	162264	162265	162266	162267	162268	162269	162270	162271	162272
€/Stk.	182,00	182,00	182,00	188,00	209,00	219,00	252,00	294,00	333,00	372,00	387,00	420,00

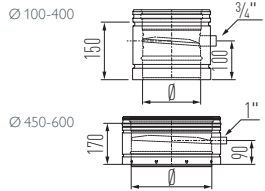

Entwässerungselement, senkrecht								Art.-Nr. alt MFEMC				
Ø	100	130	150	180	200	250	300	350	400	450	500	600
Art.-Nr.	162273	162274	162275	162276	162277	162278	162279	162280	162281	162282		
€/Stk.	296,00	296,00	296,00	308,00	342,00	380,00	381,00	382,00	754,00	1.170,00		

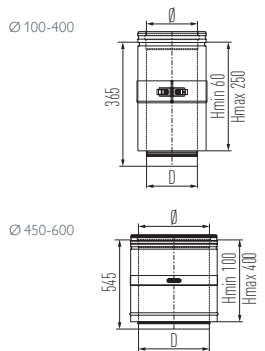

Längenausgleichselement								Art.-Nr. alt MFPP				
Ø	100	130	150	180	200	250	300	350	400	450	500	600
Art.-Nr.	162603	162604	162605	162606	162607	162608	162609	162610	162611	162612	162613	162614
€/Stk.	211,00	219,00	221,00	235,00	246,00	270,00	326,00	413,00	427,00	509,00	538,00	589,00
D	97	127	147	177	197	247	297	347	397	447	497	597
NL (mm)	60-250	60-250	60-250	60-250	60-250	60-250	60-250	60-250	60-250	100-400	100-400	100-400



Bogenstütze-Set inkl. Stützband						Art.-Nr. alt MFBTS	
Ø	100	130	150	180	200	250	
Art.-Nr.	168265	168576	168577	168578	168579	168580	
€/Stk.	392,00	399,00	402,00	407,00	411,00	436,00	
D	150	180	200	230	250	300	
H min	85	100	110	125	135	160	
H max	775	750	735	725	710	690	

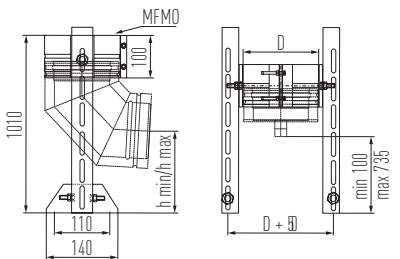

Kugelfang					Art.-Nr. alt MFKF	
Ø	130	150	180	200	250	
Art.-Nr.	auf Anfrage		162465	162466	162467	
€/Stk.			42,00	43,00	44,00	
a			152	182	202	

METALOTERM MF-LAS

raumluftunabhängig

SCHIEDEL

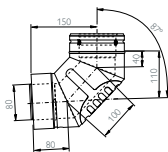

Bogen 87° mit Luftansaugung NW 80 mm

Ø	80
Art.-Nr.	163541
€/Stk.	185,00



Bogen 90° mit Luftansaugung NW 80 mm

Ø	80
Art.-Nr.	163543
€/Stk.	185,00

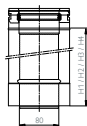

Längenelement 500 mm NW 80 mm

Ø	80
Art.-Nr.	163528
€/Stk.	90,00

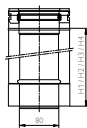

Längenelement 250 mm NW 80 mm

Ø	80
Art.-Nr.	163526
€/Stk.	79,00

Längenausgleichselement mit Luftansaugung NW 80 mm

Ø	80
Art.-Nr.	163570
€/Stk.	250,00

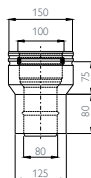

Erweiterung "zentrisch" 80/125 auf 100/150

Ø	80
Art.-Nr.	163578
€/Stk.	199,00



Wandrosette NW 80 mm

Ø	80
Art.-Nr.	168267
€/Stk.	32,00

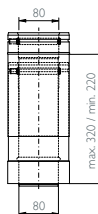

Längenausgleichselement NW 80 mm

Ø	80
Art.-Nr.	163568
€/Stk.	161,00

METALOTERM MF

Doppelwandige Abgasanlage

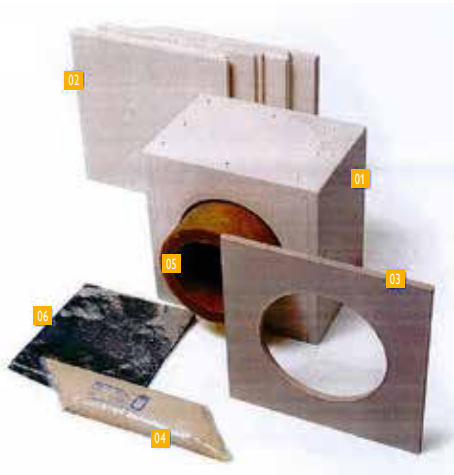

Hinweis: Rabattgruppe Leichtbauschacht

Wanddurchführung eckig					
Ø	100	130	150	180	200
Wandstärke 125 mm Art.-Nr. alt MFMW1					
Art.-Nr.	167677	167695	162589	167698	167701
€/Stk.	256,00	276,00	303,00	343,00	365,00
Außenmaß	260 x 260	310 x 310	310 x 310	340 x 340	360 x 360
Wandstärke 240 mm Art.-Nr. alt MFMW2					
Art.-Nr.	167678	167696	162590	167699	167702
€/Stk.	373,00	455,00	517,00	517,00	543,00
Außenmaß	300 x 300	350 x 350	350 x 350	380 x 380	400 x 400
Wandstärke 360 mm Art.-Nr. alt MFMW3					
Art.-Nr.	167679	167697	162591	167700	167703
€/Stk.	629,00	641,00	641,00	734,00	774,00
Außenmaß	340 x 340	390 x 390	390 x 390	420 x 420	440 x 440

- 01 Wanddurchführungskasten in bestellter Länge (120, 240, 360 oder 500 mm)
- 02 2 x 2 Platten als Anschlussplatte innen (Strahlungsschutz)
- 03 1 x Platte klein als Anschlussplatte außen (Putzträger)
- 04 1 x Schlauch Promatkleber K84
- 05 1 x Stück Dämmrohrschale 30 mm stark in der Länge der Wanddurchführung
- 06 1 x Dampfsperffolie 1 x 1 m



Montagefett, 150 g ¹⁾	
Art.-Nr.	149737
€/Stk.	10,20
Gewicht	0,17

¹⁾ Hinweis: Rabattgruppe Edelstahl Zubehör



Rotempo (Niedertemperaturmittel)	
Art.-Nr.	100555
€/Stk.	26,40



Neutra-Box		Art.-Nr. alt NEUTRA
Art.-Nr.		167682
€/Stk.		373,00

Nachfüll-Set für Neutra-Box		Art.-Nr. alt WS-NEUTRA
Art.-Nr.		167683
€/Stk.		167,00

Datum: _____ Auftragsnummer: _____
 VB: _____ Kommission: _____
 Kunde: _____ Liefertermin: _____

Kunden-Center
 T: 089-35409-777
 E: ID.Stahl.de@schiedel.com

Stück _____

Edelstahl Wandstärke: _____ mm DIN-Nr.: _____
 Stahl Werkstoff: _____ Anzahl Bohrungen: _____
 PN: _____ Durchmesser _____ mm

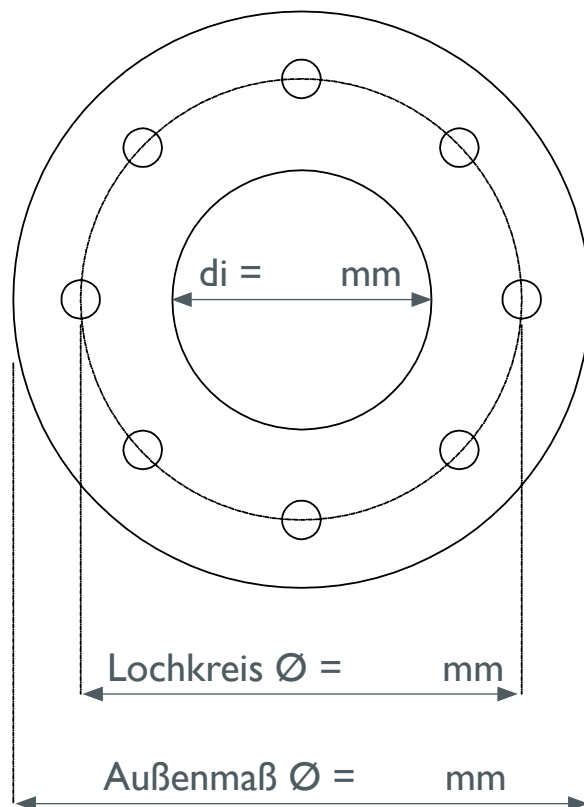

Datum: _____ Unterschrift: _____

Bestellblatt

Firma: _____ Bauvorhaben: _____
 Name: _____ Straße: _____
 Straße: _____ PLZ/Ort: _____
 PLZ/Ort: _____
 Tel/Fax: _____
 Email: _____

Kunden-Center
 T: 089-35409-777
 E: ID.Stahl.de@schiedel.com

Ø _____ mm

Weitere Farben auf Anfrage

RAL-Farb-Nr. _____

- pulverbeschichtet
 lackiert

Bezeichnung	Art.-Nr. alt	Art.-Nr.	Menge	E-Preis
Fundamentverankerung mit seitlichem Kondensatablauf	MFAPU			
Teleskopstütze für MFAPU	MFTS			
¹⁾ Verlängerte Wandkonsole (Paar) Wandabstand (50-200 mm) für MFAPO/MFAPU	MFOH 2			
¹⁾ Verlängerte Wandkonsole (Paar) Wandabstand (200-400 mm) für MFAPO/MFAPU	MFOH 4			
Wandstütze (Paar) (Seitenschenkel inkl. Stützband) (50 - 90 mm)	MFO 1			
Wandstütze (Paar) (Seitenschenkel inkl. Stützband) (90 - 200 mm)	MFO 2			
¹⁾ Zwischenstütze	MFAPO			
¹⁾ Zwischenstütze verstellbar bis 200 mm	MFOHZ 2			
Zwischenstütze verstellbar bis 400 mm	MFOHZ 4			
Kondensatschale mit zentr. Kondensatablauf	MFRBK			
Verschlusskappe	MFE			
Fundamentverankerung für Schornsteinerhöhung (ausschließlich Unterdruck)	MFSA			
Reinigungselement (ausschließlich Unterdruck)	MFTR			
Kondensatsperre für MFTR	MFTK	162795		
Reinigungselement mit Rußtopf (Unterdruck) - nur für Ø 150 mm	MFTRS	162805		
Inspektionselement bis 200° C	MFI			
Inspektionselement	MFIH			
Nebenluftvorrichtung, 10-50 Pa (ausschließlich Unterdruck)	MFNL			
T-Stück 90°	MFT 90			
T-Stück 87°	MFT 87			
T-Stück 45°	MFT 45			
T-Stück 90° mit gegenüberliegender Reinigungstür	MFTTR			
T-Stück 87° mit Inspektionsöffnung	MFTI 87			
T-Stück 87° mit Inspektionsöffnung, geschlossen	MFTIG			
T-Stück 87° mit reduziertem Abgang UE 80 - inkl. Kondensatabweiser	MFTV 08			
T-Stück 87° mit reduziertem Abzweig UE 80	MFTVV 08			
Verschlussdeckel	MFTE			
Übergangsstück ME - MF	MFA			
Übergangsstück contra MF - ME	MFAC			
Übergangsstück EW glatt auf MF, Unterdruck	MFAG			
Übergangsstück contra MF auf EW, Unterdruck	MFACG			
Übergangsstück EW glatt für Ofenrohr auf MF, Unterdruck	MFAGA			

- Festbrennstoffe
 Öl
 Gas

- Unterdruck
 Überdruck

¹⁾ Hinweis: Rabattgruppe Edelstahl Zubehör

Bestellblatt

Firma: Bauvorhaben:
 Name: Straße:
 Straße: PLZ/Ort:
 PLZ/Ort:
 Tel/Fax:
 Email:

Kunden-Center
 T: 089-35409-777
 E: ID.Stahl.de@schiedel.com

Weitere Farben auf Anfrage
 RAL-Farb-Nr.
 pulverbeschichtet
 lackiert

∅ _____ mm

Bezeichnung	Art.-Nr. alt	Art.-Nr.	Menge	E-Preis
Doppelwandfutterrohr verstellbar	MFPR			
Doppelwandfutter als Reduzierung für MF - Kesselseite ∅	MFWFR			
Längenelement 1000 mm	MF 100			
Längenelement 500 mm	MF 50			
Längenelement 250 mm	MF 25			
Längenelement 100 mm	MF 10			
Längenelement 1000 mm kürzbar				
Statisches Klemmband (immer 2 Stk. erforderlich)	MFSK			
Dichtring Viton für ölhaltige Abgase	MFDRV			
Wandhalter verstellbar, 50 - 90 mm	MFMB			
Wandhalter verstellbar, 90 - 2000 mm	MFMBV 2			
Wandhalter verstellbar, 190 - 300 mm	MFMBV3			
Wandhalter verstellbar, 290 - 400 mm	MFMBV4			
Geschosskonsole	MFVQ			
Flachdachdurchführung komplett Edelstahl	MFDP			
Dachdurchführung 5°-30° komplett Edelstahl	MFDH			
¹⁾ Dachdurchführung 10°-15° mit WAKAFLEX-Schürze schwarz ²⁾ und Konus Edelstahl matt				
¹⁾ Dachdurchführung 16°-25° mit WAKAFLEX-Schürze schwarz ²⁾ und Konus Edelstahl matt				
¹⁾ Dachdurchführung 26°-35° mit WAKAFLEX-Schürze schwarz ²⁾ und Konus Edelstahl matt				
¹⁾ Dachdurchführung 36°-45° mit WAKAFLEX-Schürze schwarz ²⁾ und Konus Edelstahl matt				
¹⁾ M-Glue, 290 ml, schwarz		900010290		
Regenkragen/Wandrosette	MFS			
Mündungsabschluss	MFMA			
Regenhaube mit Windabweiser und Reinigungsöffnung	MFKR			
Regenhaube mit Windabweiser	MFK			
Funkenschutz	MFVV			
Deflektorhaube	MDFD			
Abdeckblende	MFMP			
Abdeckblende groß	MFMPG			
Abdeckblende, 2-teilig	MFCP			
Abdeckblende für Hinterlüftung (Paar), 2-teilig	MFCPO			
Dachkonsole	MFDQ			
Stützband (zur Deckenabhängung)	MFMO			
Seilabspannring	MFBT			

Festbrennstoffe
 Öl
 Gas
 Unterdruck
 Überdruck

¹⁾ Hinweis: Rabattgruppe Edelstahl Zubehör
²⁾ schwarz entspricht RAL 7016; rot entspricht RAL 8004 - auf Anfrage.



METALOTERM MF

Doppelwandige Abgasanlage

Bestellblatt

Firma: _____ Bauvorhaben: _____

Name: _____ Straße: _____

Straße: _____ PLZ/Ort: _____

PLZ/Ort: _____

Tel/Fax: _____

Email: _____

Ø _____ mm

Kunden-Center
T: 089-35409-777
E: ID.Stahl.de@schiedel.com

Weitere Farben auf Anfrage

RAL-Farb-Nr. _____

pulverbeschichtet

lackiert

Bezeichnung	Art.-Nr. alt	Art.-Nr.	Menge	E-Preis
Teleskopstangenset verstellbar	MFTSS			
Dachhaken für Abspannset	MFSB	151925		
Bogen 15°	MFB 15			
Bogen 30°	MFB 30			
Bogen 45°	MFB 45			
Bogen 87°	MFB 87			
Bogen 90°	MFB 90			
Bogen 87° mit Inspektionsöffnung	MFBI 87			
Bogen 90° mit Inspektionsöffnung	MFBI 90			
Festbrennstoffdeckel für Inspektionsbogen	MFBIDFB			
Messelement (inkl. Messstopfen)	MFEM			
Entwässerungselement, senkrecht	MFEMC			
Längenausgleichselement	MFPP			
Bogenstütze	MFBTS			
Kugelfang	MFKF			
³⁾ Wanddurchführung eckig für Wandstärke 125 mm	MFMW1			
³⁾ Wanddurchführung eckig für Wandstärke 240 mm	MFMW2			
³⁾ Wanddurchführung eckig für Wandstärke 360 mm	MFMW3			
Montagefett		149737		
Rotempo		100555		
Neutra-Box	NEUTRA	167682		
Nachfüll-Set für Neutra-Box	WS-NEUTRA	167683		

Festbrennstoffe

Öl

Gas

Unterdruck

Überdruck

³⁾ Hinweis: Rabattgruppe Leichtbauschacht

Datum: _____ Unterschrift: _____



SCHIEDEL

Schiedel PRIMA PLUS

Das universelle Sanierungssystem und
Verbindungsleitung aus Edelstahl

www.schiedel.de

SCHIEDEL

PRIMA PLUS

Schiedel PRIMA PLUS

Das universelle Sanierungssystem und Verbindungsleitung aus Edelstahl



Schornsteinsanierung mit Edelstahl schnell – funktional – preiswert

PRIMA PLUS ist ein Sanierungssystem für bestehende Schornsteine aus hochwertigem Edelstahl. Speziell geeignet für Öl- und Gasfeuerstätten im Unter- und Überdruckbetrieb. Darüber hinaus können an PRIMA PLUS auch Festbrennstofffeuerstätten im Unterdruck angeschlossen werden.

PRIMA PLUS besteht aus dem korrosionsbeständigen Edelstahl der Werkstoff-Nr. 1.4404 und bietet so konstruktiven Schutz gegen aggressive Säuren in den Abgasen.

PRIMA PLUS überzeugt in der Montage durch sein einfaches Stecksystem.

Bei Überdruckbetrieb bis 200 Pa und einer maximalen Abgastemperatur von 200 °C wird eine spezielle Lippendichtung in die PRIMA PLUS Steckverbindung eingelegt.

Das System **PRIMA PLUS** steht in den Durchmessern:

- 80 bis 350 mm, mit einer Wandstärke von 0,6 mm, sowie
- 400 bis 700 mm mit einer Wandstärke von 1,0 mm

zur Verfügung.
Ø 700 bis 1000 auf Anfrage.

Schiedel PRIMA PLUS

Das universelle Sanierungssystem und Verbindungsleitung aus Edelstahl



SCHIEDEL



Unsere aktuellen Leistungserklärungen finden Sie unter www.schiedel.de.

PRIMA PLUS im Überblick:

- Einsetzbar für Regelfeuerstätten
- Geeignet für alle Brennstoffe
- Für Öl- und Gasfeuerstätten
- Unter- und Überdruckbetrieb
- Für Festbrennstoffe im Unterdruckbetrieb
- Feuchteunempfindlich bei Öl und Gas
- Sonderausführung mit Werkstoff 1.4539 für Feuchtbetrieb: Holz/Pellets, Hackschnitzel lieferbar
- Schnelle und einfache Montage (Korrosionsbeständigkeit)
- Mit Spezial-Klemmband und Dichtung für Hochdruckbetrieb bis **5000 Pa** einsetzbar

Sicherheit für den einwandfreien Betrieb:

- Umfangreiches Bauteilsortiment
- Durchgehend stumpfnahgeschweißt
- Mit eingelegter Lippendichtung: überdrucksicher

Sicherheit bei der Montage:

- Abgestimmtes Zubehör
- Passgenaue Elemente
- Handliche Baugröße
- Geringes Gewicht
- Sofort betriebsbereit

Der Mindestabstand zwischen Abgasrohr (Außen-Ø) und Schornstein-Innenwand muss bei eckigem Querschnitt umlaufend 20 mm und bei rundem Querschnitt 30 mm betragen.

Planungshinweise PPL Systemaufbau



- 1a Kondensatschale m. Ablauf seitlich
- 1b Kondensatschale m. Ablauf unten
- 2a Putztüranschluss rund
- 2b Revisionsverschluss FU, ÜD
- 2c Revisionsverschluss FE
- 3 Putztüranschluss eckig
- 4a Rauchrohranschluss 90° mit Stutzen
- 4b T-Stück für Anschluss 90°
- 4c Anschluss für T-Stück
- 4d T-Stück für Anschluss 90° – Abgang reduziert
- 4e Anschlussfutter einwandig, kürzbar
- 4f T-Stück für Anschluss 90° eingesteckt
- 4g Anschluss für T-Stück eingesteckt
- 4h Anschlussfutter einwandig, kürzbar
- 4i Bogen 85° mit Stützfuß
- 4j Rauchrohranschluss 45°
- 7a Rohrelement 1000
- 7b Rohrelement 500
- 7c Rohrelement 250
- 7e, f Abblasselement
- 9 Abstandshalter
- 11a Schachtabdeckung
- 11b Regenkragen
- 11d Regenhaube
- 12 Zuluftgitter
- 13a Putztür Edelstahl
- 13b Montagerahmen 150
- 13c Montagerahmen 250
- 13d, e Putztür mit Schieberahmen
- 19h Bogen 30°
- 19i Bogen 15°
- 28 Mauerschelle für oberen PA o. Abb.

TIPP: Bitte beachten Sie die neuen Ableitbedingungen bei Schornsteinen für Festbrennstoff-Feuerstätten. Bei Fragen zur Ermittlung der korrekten Höhe über Dach bei Ihrem Schiedel Schornsteinsystem, wenden Sie sich bitte an Ihren Schiedel Verkaufsberater oder die Schiedel Anwendungstechnik.







Schiedel PRIMA PLUS

Das universelle Sanierungssystem und Verbindungsleitung aus Edelstahl



SCHIEDEL

Maximale Montagehöhen von PRIMA PLUS Bauteilen

Ø (mm)	80 - 180	200 - 250	300 - 400	450 - 700	750 - 1000	
Aufbauhöhen	Hmax (m)	Hmax (m)	Hmax (m)	Hmax (m)	Hmax (m)	
7a-c 	Rohrelement	80	59	60	32	23
4a 	Rauchrohranschluss 90°	87	50	43	13	7
4j 	Rauchrohranschluss 45°	90	59	53	19	10
2a/3 	Putztüranschluss	89	66	49	37	22
	Stützplatte	104	55	19	16	16
1d 	Fußteil für Kondensatschale	62	57	–	–	–
4i 	Bogen 85° mit Stützfuß	60	65	–	–	–

Geprüft nach EN 1856-2



Quellangaben: Prüfbericht Nr. 25540/216 BTI Institut

Prüfbericht Nr. LW 16-17 Schiedel, München

Wandstärke der geprüften Artikel: 0,6 mm bei DN 80 - 300 mm

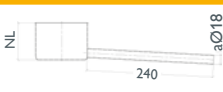
1,0 mm bei DN 400 - 1000 mm

1a	Kondensatschale mit Ablauf seitlich	Ø 80	Ø 100	Ø 113	Ø 120	Ø 130	Ø 140	Ø 150	
 <p>bis Ø 300 mm = 240 mm lang und starr ab Ø 400 mm = 360 mm lang und flexibel</p>		Art.-Nr.	106580	106581	106582	106583	106584	106585	106586
	€ /Stk.	55,00	57,00	58,00	59,00	61,00	62,00	62,00	
	Gewicht kg/Stk.	0,30	0,34	0,37	0,41	0,45	0,49	0,51	
	Nutzlänge (NL)	70	70	70	70	70	70	70	

1b	Kondensatschale mit Ablauf unten	Ø 80	Ø 100	Ø 113	Ø 120	Ø 130	Ø 140	Ø 150	
		Art.-Nr.	109786	109781	109833	109788	109784	109782	109780
	€ /Stk.	55,00	57,00	58,00	59,00	61,00	62,00	62,00	
	Gewicht kg/Stk.	0,10	0,14	0,17	0,18	0,20	0,22	0,24	
	Nutzlänge (NL)	50	50	50	50	50	50	50	

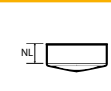
1c	Kondensatschale ohne Ablauf	Ø 80	Ø 100	Ø 113	Ø 120	Ø 130	Ø 140	Ø 150	
		Art.-Nr.	900001851	900001852	auf Anfrage	900001853	900001854	900001855	900001856
	€ /Stk.	32,00	33,00		35,00	39,00	44,00	50,00	
	Gewicht kg/Stk.	0,08	0,11		0,16	0,18	0,21	0,23	
	Nutzlänge (NL)	55	55		55	55	55	55	

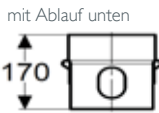
1d	Fußteil für Kondensatschale mit Ablauf unten	Ø 80	Ø 100	Ø 113	Ø 120	Ø 130	Ø 140	Ø 150	
		Art.-Nr.	109824	109917	109933	109990	110022	110069	110124
	€ /Stk.	64,00	65,00	70,00	75,00	76,00	77,00	78,00	
	Gewicht kg/Stk.	0,16	0,21	0,23	0,25	0,27	0,29	0,31	
	Nutzlänge (NL)	170	170	170	170	170	170	170	

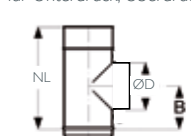
2a	Putztüranschluss rund für Unterdruck, Überdruck	Ø 80	Ø 100	Ø 113	Ø 120	Ø 130	Ø 140	Ø 150	
		Art.-Nr.	106538	106539	106540	106541	106542	106543	106544
	€ /Stk.	86,00	87,00	90,00	92,00	95,00	108,00	118,00	
	Gewicht kg/Stk.	0,45	0,56	0,62	0,66	0,71	0,76	0,91	
	Nutzlänge (NL)	283	283	283	283	283	283	325	
	B	118	118	118	118	118	118	139	
	ØD (Stutzen)	80	100	113	120	130	130	150	

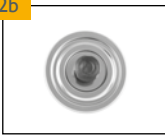
2b	Revisionsverschluss FU, ÜD für Öl, Gas für Überdruck, Unterdruck jeweils passend auf Putztüranschluss rund 2a und T-Stück f. Anschluss 4b + 4	Ø 80	Ø 100	Ø 113	Ø 120	Ø 130	Ø 140	Ø 150
	Art.-Nr.	105934	105935	105936	105937	105938	105938	105939
	€ /Stk.	47,00	51,00	51,00	54,00	55,00	55,00	57,00
	für Stutzen-Ø	80	100	113	120	130	130	150

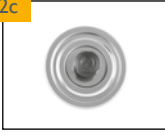
2c	Revisionsverschluss mit Vitondichtung für Unterdruck	Ø 80	Ø 100	Ø 113	Ø 120	Ø 130	Ø 140	Ø 150
	Art.-Nr.	900011251	900011252	900011207	900011208	900011209	auf Anfrage	900011210
	€ /Stk.	57,00	64,00	72,00	74,00	78,00		86,00
	für Stutzen-Ø	80	100	113	120	130		150

2d	Revisionsverschluss FE für Festbrennstoffe für Unterdruck	Ø 80	Ø 100	Ø 113	Ø 120	Ø 130	Ø 140	Ø 150
	Art.-Nr.	106578	106579	105927	105928	105929	105929	105930
	€ /Stk.	49,00	50,00	50,00	50,00	55,00	55,00	56,00
	für Stutzen-Ø	80	100	113	120	130	130	150

Hinweis: Ø 700 bis 1000 auf Anfrage.

Schiedel PRIMA PLUS

Das universelle Sanierungssystem und Verbindungsleitung aus Edelstahl



SCHIEDEL

Ø 160	Ø 180	Ø 200	Ø 230	Ø 250	Ø 300	Ø 350	Ø 400	Ø 450	Ø 500	Ø 600
106587	106588	106589	106590	152466	106592	106593	106875	106876	106877	106878
63,00	64,00	74,00	78,00	79,00	90,00	103,00	122,00	135,00	153,00	185,00
0,54	0,62	0,71	0,79	0,86	0,85	0,89	1,90	2,05	2,43	3,30
70	70	70	70	70	73	73	73	73	73	73

Ø 160	Ø 180	Ø 200	Ø 230	Ø 250	Ø 300	Ø 350	Ø 400	Ø 450	Ø 500	Ø 600
109783	109779	109791	109792	109787	109790	109789				
63,00	64,00	74,00	78,00	79,00	90,00	103,00				
0,27	0,32	0,38	0,49	0,55	0,72	0,89				
50	50	50	50	50	50	50				

Ø 160	Ø 180	Ø 200	Ø 230	Ø 250	Ø 300	Ø 350	Ø 400	Ø 450	Ø 500	Ø 600
900001857	900001858	900001859	900001860	900001861	900001862	900001863				
53,00	57,00	63,00	65,00	74,00	83,00	100,00				
0,25	0,28	0,29	0,38	0,44	0,58	0,74				
55	55	55	55	55	55	55				

Ø 160	Ø 180	Ø 200	Ø 230	Ø 250	Ø 300	Ø 350	Ø 400	Ø 450	Ø 500	Ø 600
110157	110267	110405	110610	110709	110889	111154				
84,00	86,00	87,00	91,00	96,00	101,00	109,00				
0,33	0,38	0,42	0,5	0,56	0,66	0,76				
170	170	170	170	170	170	170				

Ø 160	Ø 180	Ø 200	Ø 230	Ø 250	Ø 300	Ø 350	Ø 400	Ø 450	Ø 500	Ø 600
106545	106546	106547	106548	106549	106550	106551	106870	106871	106872	106873
129,00	146,00	157,00	188,00	205,00	257,00	294,00	465,00	507,00	554,00	696,00
0,97	1,08	1,19	1,35	1,94	2,29	2,64	5,02	5,65	6,28	7,54
325	325	325	325	450	450	450	450	450	450	450
150	200	200	200	200	200	200	200	200	200	200
150	150	200	200	250	300	300	300	300	300	300

Ø 160	Ø 180	Ø 200	Ø 230	Ø 250	Ø 300	Ø 350	Ø 400	Ø 450	Ø 500	Ø 600
105939	105939	105940	105940	105941	105942	105942	105942	105942	105942	105942
57,00	57,00	68,00	68,00	92,00	108,00	108,00	108,00	108,00	108,00	108,00
150	150	200	200	250	300	300	300	300	300	300

Ø 160	Ø 180	Ø 200	Ø 230	Ø 250	Ø 300	Ø 350	Ø 400	Ø 450	Ø 500	Ø 600
900011210	900011210	900011213	auf Anfrage	900011214	900011215					
86,00	86,00	123,00		138,00	193,00					
150	150	200		250	300					

Ø 160	Ø 180	Ø 200	Ø 230	Ø 250	Ø 300	Ø 350	Ø 400	Ø 450	Ø 500	Ø 600
105930	105930	105931	105931	105932	105933	105933	105933	105933	105933	105933
56,00	56,00	79,00	79,00	93,00	128,00	128,00	128,00	128,00	128,00	128,00
150	150	200	200	250	300	300	300	300	300	300

3



Putztüranschluss eckig m. Kondensatsperre

für Unterdruck, vor allem für Festbrennstoffe
passend für Pos. 13d, 13e

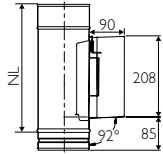

	Ø 80	Ø 100	Ø 113	Ø 120	Ø 130	Ø 140	Ø 150
Art.-Nr.			106514	106515	106516	106517	106518
€/Stk.			107,00	113,00	120,00	130,00	139,00
Gewicht kg/Stk.			1,18	3,08	3,12	3,27	3,41
Nutzlänge (NL)			325	325	325	325	325
Öffnungsmaß Kasten 147 x 207							
inkl. innenliegender Kondensatsperre, entnehmbar							

3a



PPL Reinigungselement

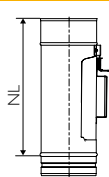

	Ø 80	Ø 100	Ø 113	Ø 120	Ø 130	Ø 140	Ø 150
Art.-Nr.					148343	148344	148345
€/Stk.					119,00	123,00	125,00
Gewicht kg/Stk.					0,84	0,89	0,95
Nutzlänge (NL)					325	325	325

4

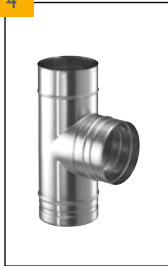

Rauchrohranschluss 85° mit Stutzen

(mit Normalrohren zu verlängern)
für Rauchrohranschluss für Über-/Unterdruck, inkl. Kondensatrille

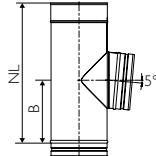

	Ø 80	Ø 100	Ø 113	Ø 120	Ø 130	Ø 140	Ø 150
Art.-Nr.	110549	110837	110952	111084	111203	111361	111671
€/Stk.	98,00	100,00	102,00	107,00	109,00	119,00	129,00
Gewicht kg/Stk.	0,50	0,62	0,70	0,73	0,79	0,85	1,01
Nutzlänge (NL)	283	283	283	283	283	283	325
B	121	122	122	122	123	124	145
Stutzen DN	80	100	113	120	130	140	150

Auf Anfrage auch mit reduziertem Abgang lieferbar!

4a

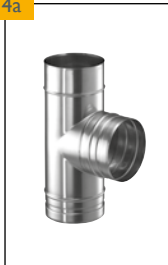

Rauchrohranschluss 90° mit Stutzen

(mit Normalrohren zu verlängern)
für Rauchrohranschluss für Über-/Unterdruck, inkl. Kondensatrille

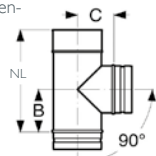

	Ø 80	Ø 100	Ø 113	Ø 120	Ø 130	Ø 140	Ø 150
Art.-Nr.	106496	106497	106498	106499	106500	106501	106502
€/Stk.	98,00	100,00	102,00	107,00	109,00	119,00	129,00
Gewicht kg/Stk.	0,50	0,62	0,70	0,73	0,79	0,85	1,01
Nutzlänge (NL)	283	283	283	283	283	283	325
B	118	118	118	118	118	118	139
C	74	84	91	94	99	104	109
Stutzen-Ø	80	100	113	120	130	140	150

Auf Anfrage auch mit reduziertem Abgang lieferbar!

6



Verschlussdeckel

für nicht angeschlossenen Rauchrohranschluss, passend auf Pos. 4a, 4c, 4f

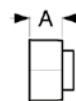

	Ø 80	Ø 100	Ø 113	Ø 120	Ø 130	Ø 140	Ø 150
Art.-Nr.	106594	106595	106596	106597	106598	106599	106600
€/Stk.	33,00	34,00	39,00	39,00	39,00	39,00	43,00
A	50	50	50	50	50	50	50

Schiedel PRIMA PLUS

Das universelle Sanierungssystem und Verbindungsleitung aus Edelstahl



SCHIEDEL

Ø 160	Ø 180	Ø 200	Ø 230	Ø 250	Ø 300	Ø 350	Ø 400	Ø 450	Ø 500	Ø 600
106519	106520	106521	106522	106523	106524	106525	116437	116861	117164	117559
147,00	158,00	172,00	192,00	222,00	274,00	325,00	561,00	612,00	656,00	972,00
3,58	3,81	4,06	4,44	4,68	5,37	6,05	3,87	4,35	4,82	5,78
325	325	325	325	325	325	325	325	325	325	325

Ø 160	Ø 180	Ø 200	Ø 230	Ø 250	Ø 300	Ø 350	Ø 400	Ø 450	Ø 500	Ø 600
148346	148347	148348								
129,00	132,00	135,00								
1,01	1,12	1,24								
325	325	325								

Ø 160	Ø 180	Ø 200	Ø 230	Ø 250	Ø 300	Ø 350	Ø 400	Ø 450	Ø 500	Ø 600
111963	112792	113058	113457	114329	114917	115359				
142,00	157,00	182,00	198,00	320,00	377,00	413,00				
1,13	1,53	1,70	1,92	2,09	2,48	2,84				
350	450	450	450	450	450	450				
158	208	210	211	212	214	216				
160	180	200	230	250	300	350				

Ø 160	Ø 180	Ø 200	Ø 230	Ø 250	Ø 300	Ø 350	Ø 400	Ø 450	Ø 500	Ø 600
106503	106504	106505	106506	106507	106508	106509	106839	106840	106841	106842
142,00	157,00	182,00	198,00	320,00	377,00	413,00	431,00	487,00	523,00	656,00
1,13	1,53	1,70	1,92	2,09	2,48	2,84	6,05	8,99	10,76	14,76
350	450	450	450	450	450	450	530	580	630	730
150	200	200	200	200	200	200	240	265	290	340
114	124	134	144	157	182	207	240	265	290	340
160	180	200	230	250	300	350	400	450	500	600

Ø 160	Ø 180	Ø 200	Ø 230	Ø 250	Ø 300	Ø 350	Ø 400	Ø 450	Ø 500	Ø 600
106601	106602	106603	106604	106605	106606	106607				
43,00	43,00	51,00	59,00	64,00	75,00	98,00				
50	50	50	50	50	50	50				

Schiedel PRIMA PLUS

Das universelle Sanierungssystem und Verbindungsleitung aus Edelstahl



4b



T-Stück für Anschluss 90°

für *Rauchrohranschluss*
für *Unterdruck*
inkl. *Kondensatrille*

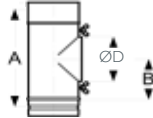

	Ø 80	Ø 100	Ø 113	Ø 120	Ø 130	Ø 140	Ø 150
Art.-Nr.	106030	106526	106527	106528	106529	106530	106531
€/Stk.	86,00	87,00	90,00	92,00	95,00	103,00	108,00
Gewicht kg/Stk.	0,36	0,40	0,53	0,56	0,61	0,70	0,80
Nutzlänge (NL)	283	283	283	283	283	283	325
B	118	118	118	118	118	118	139
Ø D (Stutzen)	80	100	113	120	130	140	150

4c



Anschluss für T-Stück

für *Unterdruck*
für alle *Brennstoffe*,
passend auf
Anschluss-
T-Stück 90°

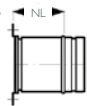

	Ø 80	Ø 100	Ø 113	Ø 120	Ø 130	Ø 140	Ø 150
Art.-Nr.		106556	106557	106558	106559	106560	106561
€/Stk.		53,00	54,00	55,00	58,00	61,00	63,00
Gewicht kg/Stk.		0,33	0,33	0,34	0,37	0,40	0,42
Nutzlänge (NL)		106	106	106	106	106	106

4d



T-Stück für Anschluss 90° –

Abgang reduziert

Kann auch als *Putztüranschluss*
verwendet werden. Bitte
passenden
Revisions-
verschluss
mit
bestellen!

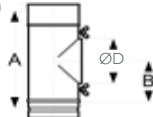

	Ø 80	Ø 100	Ø 113	Ø 120	Ø 130	Ø 140	Ø 150
Stutzen Ø D mm						130	
Art.-Nr.						106031	auf Anfrage
€/Stk.						118,00	
Nutzlänge (NL)						283	
B						118	

4e



Anschlussfutter einwandig, kürzbar Ø A

für *Unterdruck*
für alle *Brennstoffe*
passend auf 4b

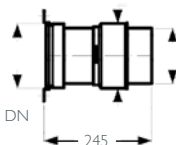

Ø B_{ausßen} = Ø A - 7 mm
Ø C_{innen} = Ø A + 9 mm

	Ø 80	Ø 100	Ø 113	Ø 120	Ø 130	Ø 140	Ø 150
Kesselseite Ø 80							
Art.-Nr.		103504	103505	103506	103507	auf Anfrage	145497
€/Stk.		65,00	65,00	65,00	65,00		84,00
Kesselseite Ø 90							
Art.-Nr.		103508	103509				
€/Stk.		65,00	68,00				
Kesselseite Ø 100							
Art.-Nr.		103510	103511	103512	103513		
€/Stk.		65,00	68,00	68,00	71,00		
Kesselseite Ø 113							
Art.-Nr.		103514	103515	103516	103517		
€/Stk.		65,00	68,00	68,00	71,00		
Kesselseite Ø 120							
Art.-Nr.		103518	103519	103520	103521	103522	111647
€/Stk.		65,00	68,00	68,00	71,00	79,00	84,00
Kesselseite Ø 130							
Art.-Nr.		103523	103524	103525	103526	103527	103528
€/Stk.		65,00	68,00	68,00	71,00	79,00	84,00
Kesselseite Ø 140							
Art.-Nr.						103530	
€/Stk.						79,00	
Kesselseite Ø 150							
Art.-Nr.				103531	103532	103533	103534
€/Stk.				68,00	71,00	79,00	84,00
Kesselseite Ø 160							
Art.-Nr.						103537	103538
€/Stk.						79,00	84,00
Kesselseite Ø 180							
Art.-Nr.					103541	103542	103543
€/Stk.					71,00	79,00	84,00
Kesselseite Ø 200							
Art.-Nr.							
€/Stk.							
Kesselseite Ø 250							
Art.-Nr.							
€/Stk.							
Kesselseite Ø 300							
Art.-Nr.							
€/Stk.							

Schiedel PRIMA PLUS

Das universelle Sanierungssystem und Verbindungsleitung aus Edelstahl



SCHIEDEL

Ø 160	Ø 180	Ø 200	Ø 230	Ø 250	Ø 300	Ø 350	Ø 400	Ø 450	Ø 500	Ø 600
106532	106533	106534	106535	106536	106537					
129,00	146,00	157,00	188,00	205,00	257,00					
0,91	1,32	1,46	1,88	2,03	2,49					
350	450	450	450	450	450					
150	200	200	200	200	200					
160	180	200	230	250	300					

Ø 160	Ø 180	Ø 200	Ø 230	Ø 250	Ø 300	Ø 350	Ø 400	Ø 450	Ø 500	Ø 600
106562	106563	106564	106565	106566	106567					
65,00	75,00	86,00	95,00	99,00	123,00					
0,45	0,54	0,59	0,67	0,72	0,85					
106	106	106	106	106	106					

Ø 160	Ø 180	Ø 200	Ø 230	Ø 250	Ø 300	Ø 350	Ø 400	Ø 450	Ø 500	Ø 600
150	150	150	180	180	180	180				
106032	106033	106034	106035	106036	106037	106038				
129,00	146,00	157,00	188,00	205,00	257,00	294,00				
350	450	450	450	450	450	450				
150	200	200	200	200	200	200				

Ø 160	Ø 180	Ø 200	Ø 230	Ø 250	Ø 300	Ø 350	Ø 400	Ø 450	Ø 500	Ø 600
-------	-------	-------	-------	-------	-------	-------	-------	-------	-------	-------

103529
86,00

103535 103536
86,00 91,00

103539 103540
86,00 91,00

103544 103545 103546
86,00 91,00 98,00

103547 103548 103549 103550
91,00 98,00 108,00 113,00

103551 103552 103553
98,00 108,00 113,00

103555 103556
113,00 153,00

4f



T-Stück für Anschluss 90° eingesteckt

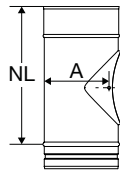

	Ø 80	Ø 100	Ø 113	Ø 120	Ø 130	Ø 140	Ø 150
Art.-Nr.			133078	133079	133080	133081	133082
€/Stk.			100,00	102,00	106,00	110,00	114,00
Gewicht kg/Stk.			0,61	0,64	0,70	0,78	0,87
Nutzlänge (NL)			283	283	283	283	283
A			108	113	121	126	132

4g



Anschluss für T-Stück eingesteckt

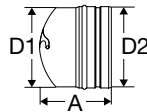

	Ø 80	Ø 100	Ø 113	Ø 120	Ø 130	Ø 140	Ø 150
Art.-Nr.			146277	146278	146279	146280	146281
€/Stk.			50,00	54,00	55,00	57,00	61,00
Gewicht kg/Stk.			0,18	0,20	0,22	0,24	0,27
Nutzlänge (NL)			40	40	40	40	40
A			121	123	125	131	135
D1			111,1	118,1	127,6	137,8	147,3
D2			114,2	121,2	131,1	141,3	151,2

4h



Anschlussfutter einwandig, kürzbar Ø A

für T-Stück eingesteckt

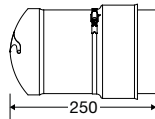

	Ø 80	Ø 100	Ø 113	Ø 120	Ø 130	Ø 140	Ø 150
Kesselseite Ø 80							
Art.-Nr.			144497	144503	144509		
€/Stk.			77,00	79,00	84,00		
Kesselseite Ø 90							
Art.-Nr.			144498				
€/Stk.			77,00				
Kesselseite Ø 100							
Art.-Nr.			144499	144504	144510		
€/Stk.			77,00	79,00	84,00		
Kesselseite Ø 110							
Art.-Nr.			144500	144505	144511		
€/Stk.			77,00	79,00	84,00		
Kesselseite Ø 120							
Art.-Nr.			144501	144506	144512	144516	
€/Stk.			77,00	79,00	84,00	87,00	
Kesselseite Ø 130							
Art.-Nr.			144502	144507	144513	144517	144522
€/Stk.			77,00	79,00	84,00	87,00	92,00
Kesselseite Ø 140							
Art.-Nr.							
€/Stk.							
Kesselseite Ø 150							
Art.-Nr.				144508	144514	144519	144523
€/Stk.				79,00	84,00	87,00	92,00
Kesselseite Ø 160							
Art.-Nr.							144524
€/Stk.							92,00
Kesselseite Ø 180							
Art.-Nr.						144521	144525
€/Stk.						87,00	92,00
Kesselseite Ø 200							
Art.-Nr.							
€/Stk.							
Kesselseite Ø 250							
Art.-Nr.							
€/Stk.							



4i



Bogen 85° mit Stützfuß

für Abgasleitungen
für Überdruck, Unterdruck

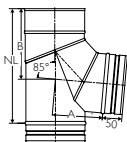

	Ø 80	Ø 100	Ø 113	Ø 120	Ø 130	Ø 140	Ø 150
Art.-Nr.	106410	106411	106412	106413	106414	106415	106416
€/Stk.	167,00	173,00	179,00	187,00	191,00	193,00	196,00
Nutzlänge (NL)	224	243	256	262	275	288	293
A	97	106	111	114	120	128	128
B	149	158	164	166	173	180	180

Stützfuß mit PPL Rohrelement verlängerbar.

4j



Rauchrohranschluss 45°

für Überdruck, Unterdruck
mit Kondensatrille

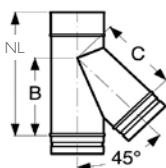

	Ø 80	Ø 100	Ø 113	Ø 120	Ø 130	Ø 140	Ø 150
Art.-Nr.	106478	106479	106480	106481	106482	106483	106484
€/Stk.	125,00	131,00	135,00	145,00	155,00	167,00	179,00
Gewicht kg/Stk.	0,57	0,73	0,84	0,98	1,06	1,15	1,26
Nutzlänge (NL)	283	283	283	283	325	325	325
B	160	170	180	180	205	210	215
C	133	153	168	178	188	198	213
Stutzen-Ø	80	100	113	120	130	140	150

5a



Reduktion

Erweiterung

Reduktionen/Erweiterungen

Nutzlänge: 150 mm

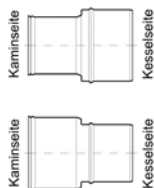

	Schornsteinseite (Muffe)						
	Ø 80	Ø 100	Ø 113	Ø 120	Ø 130	Ø 140	Ø 150
Kesselseite Ø 80							
Art.-Nr.		101779	101780	101781	101782		
€/Stk.		62,00	62,00	62,00	63,00		
Kesselseite Ø 100							
Art.-Nr.			101783	101784	101785	101786	101787
€/Stk.			62,00	62,00	63,00	65,00	70,00
Kesselseite Ø 113							
Art.-Nr.		101752	auf Anfrage	101788	101789	101790	101791
€/Stk.		62,00		62,00	63,00	65,00	70,00
Kesselseite Ø 120							
Art.-Nr.		101753	101754	auf Anfrage	101792	101793	101794
€/Stk.		62,00	62,00		63,00	65,00	70,00
Kesselseite Ø 130							
Art.-Nr.		101755	101756	101757	auf Anfrage	101795	101796
€/Stk.		62,00	62,00	62,00		65,00	70,00
Kesselseite Ø 140							
Art.-Nr.							110756
€/Stk.							76,00
Kesselseite Ø 150							
Art.-Nr.				101758	101759	101760	auf Anfrage
€/Stk.				74,00	79,00	79,00	
Kesselseite Ø 160							
Art.-Nr.					101761	101762	101763
€/Stk.					79,00	79,00	79,00
Kesselseite Ø 180							
Art.-Nr.					101764	101765	101766
€/Stk.					79,00	79,00	79,00
Kesselseite Ø 200							
Art.-Nr.							101768
€/Stk.							79,00
Kesselseite Ø 230							
Art.-Nr.							
€/Stk.							
Kesselseite Ø 250							
Art.-Nr.							
€/Stk.							
Kesselseite Ø 300							
Art.-Nr.							
€/Stk.							
Kesselseite Ø 350							
Art.-Nr.							
€/Stk.							
Kesselseite Ø 400							
Art.-Nr.							
€/Stk.							
Kesselseite Ø 450							
Art.-Nr.							
€/Stk.							

Schiedel PRIMA PLUS

Das universelle Sanierungssystem und Verbindungsleitung aus Edelstahl



SCHIEDEL

Ø 160	Ø 180	Ø 200	Ø 230	Ø 250	Ø 300	Ø 350	Ø 400	Ø 450	Ø 500	Ø 600
106417	106418	106419	106420	106421	106422	106423				
197,00	198,00	209,00	220,00	237,00	256,00	284,00				
305	325	347	379	398	449	499				
135	143	155	170	179	202	225				
187	196	208	222	231	255	278				

Ø 160	Ø 180	Ø 200	Ø 230	Ø 250	Ø 300	Ø 350	Ø 400	Ø 450	Ø 500	Ø 600
106485	106486	106487	106488	106489	106490	106491	106825	106826	106827	106828
197,00	215,00	238,00	274,00	383,00	448,00	479,00	562,00	608,00	696,00	886,00
1,42	1,92	2,17	2,54	3,23	4,37	5,08	10,99	12,58	15,96	21,59
350	450	450	450	540	617	617	710	780	850	1030
235	295	305	320	375	440	465	535	595	655	800
228	258	281	313	358	418	448	535	595	655	790
160	180	200	230	250	300	350	400	450	500	600

Schornsteinseite (Muffe)

Ø 160	Ø 180	Ø 200	Ø 230	Ø 250	Ø 300	Ø 350	Ø 400	Ø 450	Ø 500	Ø 600
101797	101798									
79,00	79,00									
110611	110755									
86,00	86,00									
101799	101800	101801								
79,00	79,00	86,00								
auf Anfrage	101802	101803								
	79,00	86,00								
101767	auf Anfrage	101804	101805	101806						
86,00		86,00	107,00	107,00						
101769	101770	auf Anfrage	101807	101808						
86,00	103,00		107,00	107,00						
	101773	101774	auf Anfrage	101810						
	103,00	103,00		103,00						
	101775	101776	101777	auf Anfrage	101811					
	103,00	103,00	103,00		149,00					
				101778	auf Anfrage	101812	101813			
				149,00		149,00	198,00			
					111495	auf Anfrage	114195			
					149,00		354,00			
						175681	auf Anfrage	114468		
						354,00		391,00		
								114936		
								391,00		

5b

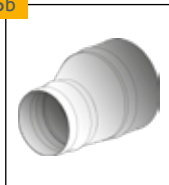

Erweiterung exzentrisch (DN2)

Nutzlänge: 150 mm

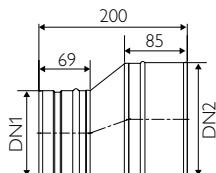

	Ø 80	Ø 100	Ø 113	Ø 120	Ø 130	Ø 140	Ø 150
Kesselseite Ø 80 (DN1)							
Art.-Nr.		109994			110103	auf Anfrage	110314
€/Stk.		108,00			110,00		117,00
Kesselseite Ø 100 (DN1)							
Art.-Nr.					156468	auf Anfrage	156469
€/Stk.					114,00		118,00
Kesselseite Ø 130 (DN1)							
Art.-Nr.							156470
€/Stk.							123,00
Kesselseite Ø 150 (DN1)							
Art.-Nr.							
€/Stk.							
Kesselseite Ø 180 (DN1)							
Art.-Nr.							
€/Stk.							
Kesselseite Ø 200 (DN1)							
Art.-Nr.							
€/Stk.							
Kesselseite Ø 230 (DN1)							
Art.-Nr.							
€/Stk.							
Kesselseite Ø 250 (DN1)							
Art.-Nr.							
€/Stk.							
Kesselseite Ø 300 (DN1)							
Art.-Nr.							
€/Stk.							
Kesselseite Ø 350 (DN1)							
Art.-Nr.							
€/Stk.							

5c



Doppelwandfutter für Rauchrohranschluss

Gesamtlänge: 122 mm
für Edelstahlrohr
für Ofenrohr

	Ø 80	Ø 100	Ø 113	Ø 120	Ø 130	Ø 140	Ø 150
Art.-Nr.	109963	106044	106045	auf Anfrage	106046	auf Anfrage	106047
€/Stk.	30,00	30,00	35,00		37,00		38,00
Art.-Nr.	109581	109582	148500	109583	106053	148501	106054
€/Stk.	26,00	35,00	36,00	36,00	37,00	38,00	38,00



Stützplatte

als Zwischenstütze
Bauhöhe 150 mm
ab Ø 400 = Bauhöhe 200 mm
und alle Seiten abgekantet

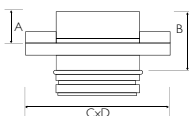

	Ø 80	Ø 100	Ø 113	Ø 120	Ø 130	Ø 140	Ø 150
Art.-Nr.	106073	106074	106075	106076	106077	106078	106079
€/Stk.	77,00	78,00	85,00	86,00	87,00	87,00	89,00
A	100	100	100	100	100	100	100
B	150	150	150	150	150	150	150
C	220	220	220	220	220	220	240
D	250	250	250	250	250	250	270
Gewicht kg/Stk.	1,30	1,36	1,40	1,34	1,45	1,56	1,68

8a



Dichtring Silikon

für Überdruckbetrieb
bei Gasfeuerung

	Ø 80	Ø 100	Ø 113	Ø 120	Ø 130	Ø 140	Ø 150
Art.-Nr.							
€/Stk.							
je Element 1 Stück erforderlich							

8b



Dichtring Viton

für Überdruckbetrieb
bei Öl-, Gasfeuerung

	Ø 80	Ø 100	Ø 113	Ø 120	Ø 130	Ø 140	Ø 150
Art.-Nr.	101821	101822	101823	101823	101824	101824	101825
€/Stk.	11,00	11,00	12,50	12,50	12,50	12,50	12,50
je Element 1 Stück erforderlich							

8e



Dichtset NT

für Überdruck bei
geschnittenen Rohren

	Ø 80	Ø 100	Ø 113	Ø 120	Ø 130	Ø 140	Ø 150
Art.-Nr.	105963	105964	105965	105966	105967	105968	105969
€/Stk.	29,00	29,00	31,00	31,00	31,00	31,00	31,00

Richtigen Einbau beachten: größerer Ø der Dichtung auf Muffe (unten), engerer Ø der Dichtung auf eingestecktes glattes Rohr (oben)

Schiedel PRIMA PLUS

Das universelle Sanierungssystem und Verbindungsleitung aus Edelstahl



SCHIEDEL

	Ø 160	Ø 180	Ø 200	Ø 230	Ø 250	Ø 300	Ø 350	Ø 400	Ø 450	Ø 500	Ø 600
auf Anfrage	156467										
	119,00										
auf Anfrage	110609	119781									
	123,00	125,00									
auf Anfrage	156471	156472									
	125,00	130,00									
	110612	110694	156474	156475							
	130,00	132,00	134,00	139,00							
		156476	110882	111086	156477						
		135,00	140,00	145,00	153,00						
			156478	110961	111355						
			149,00	151,00	158,00						
				110974							
				154,00							
						111237	111637				
						173,00	183,00				
								156481			
								196,00			
									112108		
									235,00		

	Ø 160	Ø 180	Ø 200	Ø 230	Ø 250	Ø 300	Ø 350	Ø 400	Ø 450	Ø 500	Ø 600
auf Anfrage	106048	106049	106050	106051	106052						
	40,00	41,00	43,00	47,00	50,00						
148502	106055	106056	106057	106058	106059						
40,00	40,00	41,00	43,00	47,00	50,00						

	Ø 160	Ø 180	Ø 200	Ø 230	Ø 250	Ø 300	Ø 350	Ø 400	Ø 450	Ø 500	Ø 600
106080	106081	106082	106083	106084	106085	106086	118709	106088	106089	106090	
90,00	90,00	95,00	106,00	117,00	135,00	153,00	188,00	224,00	267,00	360,00	
100	100	100	100	100	100	100	120	120	120	120	
150	150	150	150	150	150	150	200	200	200	200	
240	270	290	320	340	390	445	503	553	603	703	
270	300	320	350	370	420	475	503	553	603	703	
1,86	2,05	2,31	2,73	3,02	3,82	4,76	6,60	7,47	8,35	10,08	

	Ø 160	Ø 180	Ø 200	Ø 230	Ø 250	Ø 300	Ø 350	Ø 400	Ø 450	Ø 500	Ø 600
								120430	120429	120428	120426
								42,00	44,00	45,00	53,00

	Ø 160	Ø 180	Ø 200	Ø 230	Ø 250	Ø 300	Ø 350	Ø 400	Ø 450	Ø 500	Ø 600
101825	101826	101827	101827	101828	101829	101284	170432				
12,50	15,30	15,30	15,30	29,00	32,00	39,00	80,00				

	Ø 160	Ø 180	Ø 200	Ø 230	Ø 250	Ø 300	Ø 350	Ø 400	Ø 450	Ø 500	Ø 600
105970	105971	105972	105973	105974	105975	105976	131656	131657	131658	131659	
31,00	36,00	36,00	45,00	45,00	51,00	61,00	70,00	75,00	78,00	91,00	

7a	Rohrelement 1000 mm	Ø 80	Ø 100	Ø 113	Ø 120	Ø 130	Ø 140	Ø 150	
		Art.-Nr.	106221	106222	106223	106224	106225	106226	106227
		€/Stk.	63,00	68,00	74,00	78,00	84,00	89,00	92,00
		Gewicht kg/Stk.	1,22	1,52	1,72	1,82	1,98	2,13	2,28
		Nutzlänge (NL)	950	950	950	950	950	950	950

7b	Rohrelement 500 mm	Ø 80	Ø 100	Ø 113	Ø 120	Ø 130	Ø 140	Ø 150	
		Art.-Nr.	106207	106208	106209	106210	106211	106212	106213
		€/Stk.	39,00	42,00	44,00	46,00	50,00	53,00	57,00
		Gewicht kg/Stk.	0,61	0,76	0,86	0,91	0,99	1,07	1,14
		Nutzlänge (NL)	450	450	450	450	450	450	450

7c	Rohrelement 250 mm	Ø 80	Ø 100	Ø 113	Ø 120	Ø 130	Ø 140	Ø 150	
		Art.-Nr.	106193	106194	106195	106196	106197	106198	106199
		€/Stk.	26,00	29,00	30,00	31,00	33,00	34,00	35,00
		Gewicht kg/Stk.	0,31	0,38	0,43	0,46	0,49	0,53	0,57
		Nutzlänge (NL)	200	200	200	200	200	200	200

7d	Rohrelement 1000 mm mit Doppelmuffe für Unterdruck	Ø 80	Ø 100	Ø 113	Ø 120	Ø 130	Ø 140	Ø 150	
		Art.-Nr.	106235	106236	106237	106238	106239	106240	106241
		€/Stk.	65,00	68,00	72,00	78,00	85,00	90,00	96,00
		Gewicht kg/Stk.	1,22	1,52	1,72	1,82	1,98	2,13	2,28
		Nutzlänge (NL)	1000	1000	1000	1000	1000	1000	1000

7e	Ablasselement 1000 mm	Ø 80	Ø 100	Ø 113	Ø 120	Ø 130	Ø 140	Ø 150	
		Art.-Nr.	130857	130858	130859	130860	130861	130862	130863
		€/Stk.	86,00	95,00	100,00	102,00	106,00	110,00	117,00
		Gewicht kg/Stk.	1,28	1,60	1,80	1,91	2,06	2,22	2,38
		Nutzlänge (NL)	950	950	950	950	950	950	950

7f	Ablasselement 250 mm	Ø 80	Ø 100	Ø 113	Ø 120	Ø 130	Ø 140	Ø 150	
		Art.-Nr.	106179	106180	106181	106182	106183	106184	106185
		€/Stk.	44,00	45,00	46,00	51,00	54,00	57,00	58,00
		Gewicht kg/Stk.	0,33	0,41	0,46	0,48	0,52	0,56	0,60
		Nutzlänge (NL)	200	200	200	200	200	200	200

8c	Klemmband v.a. für Verbindungsleitung (auch für geschnittene Rohre im Unterdruck)	Ø 80	Ø 100	Ø 113	Ø 120	Ø 130	Ø 140	Ø 150
	Art.-Nr.	105943	105944	105945	105946	105947	105948	105949
	€/Stk.	19,40	19,40	20,90	20,90	20,90	20,90	20,90

8d	Klemmband Breite 57 mm, Ausführung matt	Ø 80	Ø 100	Ø 113	Ø 120	Ø 130	Ø 140	Ø 150
	Art.-Nr.					109829	auf Anfrage	109848
	€/Stk.					13,90		15,30

Schiedel PRIMA PLUS

Das universelle Sanierungssystem und Verbindungsleitung aus Edelstahl



SCHIEDEL

Ø 160	Ø 180	Ø 200	Ø 230	Ø 250	Ø 300	Ø 350	Ø 400	Ø 450	Ø 500	Ø 600
106228	106229	106230	106231	106232	106233	106234	106659	106660	106661	106662
102,00	108,00	122,00	134,00	143,00	179,00	206,00	392,00	440,00	487,00	598,00
2,43	2,73	3,04	3,49	3,79	4,55	5,30	10,09	11,34	12,60	15,12
950	950	950	950	950	950	950	950	950	950	950

Ø 160	Ø 180	Ø 200	Ø 230	Ø 250	Ø 300	Ø 350	Ø 400	Ø 450	Ø 500	Ø 600
106214	106215	106216	106217	106218	106219	106220	106645	106646	106647	106648
61,00	65,00	74,00	83,00	86,00	107,00	123,00	215,00	242,00	268,00	330,00
1,22	1,37	1,52	1,74	1,90	2,27	2,65	5,04	5,67	6,30	7,56
450	450	450	450	450	450	450	450	450	450	450

Ø 160	Ø 180	Ø 200	Ø 230	Ø 250	Ø 300	Ø 350	Ø 400	Ø 450	Ø 500	Ø 600
106200	106201	106202	106203	106204	106205	106206	106631	106632	106633	106634
39,00	44,00	47,00	54,00	57,00	70,00	79,00	134,00	158,00	176,00	215,00
0,61	0,68	0,76	0,87	0,95	1,14	1,32	2,52	2,84	3,15	3,78
200	200	200	200	200	200	200	200	200	200	200

Ø 160	Ø 180	Ø 200	Ø 230	Ø 250	Ø 300	Ø 350	Ø 400	Ø 450	Ø 500	Ø 600
106242	106243	106244	106245	106246	106247	106248	113567	113716	113813	113980
106,00	110,00	122,00	134,00	142,00	188,00	213,00	400,00	446,00	502,00	604,00
2,43	2,73	3,04	3,49	3,79	4,55	5,30	10,04	11,30	12,55	15,06
1000	1000	1000	1000	1000	1000	1000	1000	1000	1000	1000

Ø 160	Ø 180	Ø 200	Ø 230	Ø 250	Ø 300	Ø 350	Ø 400	Ø 450	Ø 500	Ø 600
130864	130865	130866	130867	130868	130869	130870	131677	131678	131679	131680
122,00	150,00	160,00	173,00	183,00	205,00	234,00	411,00	457,00	510,00	617,00
2,53	2,84	3,15	3,62	3,93	4,71	5,48	10,76	12,10	13,45	16,14
950	950	950	950	950	950	950	950	950	950	950

Ø 160	Ø 180	Ø 200	Ø 230	Ø 250	Ø 300	Ø 350	Ø 400	Ø 450	Ø 500	Ø 600
106186	106187	106188	106189	106190	106191	106192	106617	106618	106619	106620
63,00	68,00	75,00	84,00	87,00	114,00	132,00	211,00	256,00	285,00	351,00
0,63	0,71	0,79	0,90	0,97	1,16	1,35	2,57	2,90	3,25	3,88
200	200	200	200	200	200	200	200	200	200	200

Ø 160	Ø 180	Ø 200	Ø 230	Ø 250	Ø 300	Ø 350	Ø 400	Ø 450	Ø 500	Ø 600
105950	105951	105952	105953	105954	105955	105956				
22,00	22,00	22,00	26,00	26,00	30,00	36,00				

ab DIN 400 Klemmband 57 mm verwenden

	Ø 180	Ø 200	Ø 230	Ø 250	Ø 300	Ø 350	Ø 400	Ø 450	Ø 500	Ø 600
auf Anfrage	118856	109842	109858	109881	109966	110039	122262	122263	122264	122266
	15,30	19,40	19,40	19,40	20,90	22,00	26,00	31,00	32,00	34,00

9



Abstandhalter		Ø 80	Ø 100	Ø 113	Ø 120	Ø 130	Ø 140	Ø 150
mit Klappverschluss	Art.-Nr.	143705	143706	143707	143708	143709	143710	143711
	€/Stk.	31,00	31,00	31,00	31,00	31,00	31,00	31,00
	Gewicht kg/Stk.	0,15	0,15	0,15	0,15	0,15	0,19	0,19

10



Hinweis: Rabattgruppe Edelstahl Zubehör

Wärmedämmung		Ø 80	Ø 100	Ø 113	Ø 120	Ø 130	Ø 140	Ø 150
vor allem für Festbrennstoffe	Art.-Nr.	103489	103490	103491	103492	103493	103494	103495
	€/Stk.	16,60	17,80	19,00	20,20	21,30	23,00	24,00
	Ødi	89	105	123	127	141	153	159
	L	1000	1000	1000	1000	1000	1000	1000
	S	20	20	20	20	20	20	20



11a



Schachtabdeckung		Ø 80	Ø 100	Ø 113	Ø 120	Ø 130	Ø 140	Ø 150
FU-Mündungslösung in Verbindung mit Regenkränen	Art.-Nr.	103686	103686	103686	103686	103687	103687	103687
	€/Stk.	77,00	77,00	77,00	77,00	87,00	87,00	87,00
	ØC (innen)	180	180	180	180	225	225	225
	□ A	350	350	350	350	400	400	400
	Ø Rohr mind.	70	70	70	70	115	115	115

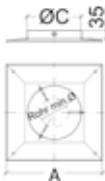

11b



Regenkrän		Ø 80	Ø 100	Ø 113	Ø 120	Ø 130	Ø 140	Ø 150
Höhe 50 mm	Art.-Nr.	106132	106133	106134	106135	106136	106137	106138
	€/Stk.	36,00	39,00	43,00	43,00	44,00	44,00	45,00
	Gewicht kg/Stk.	0,30	0,35	0,37	0,40	0,43	0,48	0,51
	Ø A	80	100	113	120	130	140	150
	Ø B	220	240	253	260	270	280	290

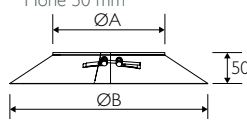

11c



Dehnfugenblech FE		Ø 80	Ø 100	Ø 113	Ø 120	Ø 130	Ø 140	Ø 150
FE-Mündungslösung	Art.-Nr.	103672	103674	103673	103676	103677	103678	103679
	€/Stk.	74,00	74,00	76,00	77,00	79,00	83,00	83,00
	Gewicht kg/Stk.	0,80	0,84	1,05	1,08	1,12	1,15	1,16
	Ø Da (außen)	78	98	108	118	128	138	148
	Ø Di (innen)	80	100	113	120	130	140	150
	A	350	350	350	350	400	400	400

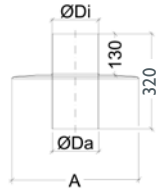

11d



Regenhaube		Ø 80	Ø 100	Ø 113	Ø 120	Ø 130	Ø 140	Ø 150
passend in Rohrelement und Dehnfugenmanschette 2 inkl. Sicherungsseil	Art.-Nr.	133783	133784	133785	133786	133787	133788	133789
	€/Stk.	58,20	60,60	65,30	65,30	68,90	68,90	70,10
	Gewicht kg/Stk.	0,37	0,49	0,51	0,54	0,66	0,68	0,72
	Ø A (außen)	75	95	108	115	125	135	145
	Ø B	160	200	200	200	240	240	280
	H	100	100	100	100	140	140	140
Auf Anfrage auch in matt lieferbar!								

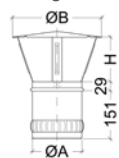

Schiedel PRIMA PLUS

Das universelle Sanierungssystem und Verbindungsleitung aus Edelstahl



SCHIEDEL

Ø 160	Ø 180	Ø 200	Ø 230	Ø 250	Ø 300	Ø 350	Ø 400	Ø 450	Ø 500	Ø 600
143712	143713	143714	143715	143716	143717	105957	105958	105959	105960	105961
31,00	39,00	39,00	57,00	57,00	77,00	85,00	91,00	99,00	102,00	108,00
0,19	0,19	0,19	0,29	0,29	0,29	0,54	0,60	0,63	0,68	0,75

Ø 160	Ø 180	Ø 200	Ø 230	Ø 250	Ø 300	Ø 350	Ø 400	Ø 450	Ø 500	Ø 600
103496	103497	103498	103499	103500	103501	103502				
26,00	29,00	30,00	40,00	42,00	53,00	63,00				
172	191	205	245	260	305	355				
1000	1000	1000	1000	1000	1000	1000				
20	20	20	20	20	20	20				

Ø 160	Ø 180	Ø 200	Ø 230	Ø 250	Ø 300	Ø 350	Ø 400	Ø 450	Ø 500	Ø 600
103687	103688	103688	103688	103689	103689	105921	105922	105923	105924	105925
87,00	117,00	117,00	117,00	142,00	142,00	197,00	197,00	215,00	215,00	238,00
225	280	280	280	365	365	410	460	510	560	660
400	450	450	450	500	500	700	700	800	800	900
115	170	170	170	255	255	300	350	400	450	550

Ø 160	Ø 180	Ø 200	Ø 230	Ø 250	Ø 300	Ø 350	Ø 400	Ø 450	Ø 500	Ø 600
106139	106140	106141	106142	106143	106144	106145	106146	106147	106148	106149
45,00	50,00	55,00	59,00	64,00	74,00	86,00	100,00	113,00	123,00	138,00
0,56	0,62	0,69	0,73	0,88	1,17	1,32	1,61	1,90	2,34	3,07
160	180	200	230	250	300	350	400	450	500	600
300	320	340	370	390	440	490	540	590	640	740

Ø 160	Ø 180	Ø 200	Ø 230	Ø 250	Ø 300	Ø 350	Ø 400	Ø 450	Ø 500	Ø 600
103680	103681	103682	103683	103684	103685					
86,00	109,00	117,00	128,00	132,00	139,00					
1,16	1,24	1,50	1,55	1,60	1,70					
158	178	198	228	248	298					
160	180	200	230	250	300					
400	450	450	450	500	500					

Ø 160	Ø 180	Ø 200	Ø 230	Ø 250	Ø 300	Ø 350	Ø 400	Ø 450	Ø 500	Ø 600
133790	133791	133792	133793	133794	133795					
71,30	76,00	79,60	89,10	91,50	102,20					
0,84	1,05	1,27	1,50	1,61	1,96					
155	175	195	224	244	294					
280	330	380	410	430	480					
140	180	180	250	250	250					

11e



Regenhaube mit Funkenschutzgitter

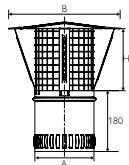

	Ø 80	Ø 100	Ø 113	Ø 120	Ø 130	Ø 140	Ø 150
Art.-Nr.	148458	148459	148460	148461	148462	148463	148464
€/Stk.	117,00	119,00	122,00	124,00	134,00	140,00	145,00
Gewicht kg/Stk.	0,37	0,49	0,51	0,54	0,66	0,68	0,72
Ø A	75	95	108	115	125	135	145
Ø B	160	200	200	200	240	240	280
H	100	100	100	100	140	140	140
Auf Anfrage auch in matt lieferbar!							

11f



Regenhaube Anti Splash

Deckel klappbar

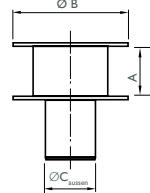

	Ø 80	Ø 100	Ø 113	Ø 120	Ø 130	Ø 140	Ø 150
Art.-Nr.	156325	156312	156313	156314	156315	156316	156317
€/Stk.	176,00	180,00	191,00	198,00	212,00	222,00	238,00
A	94	94	112	120	130	150	175
Ø B	204	234	234	234	254	284	304
Ø C (außen)	78,6	98,6	111,7	118,7	128,6	138,7	148,6

11g



Regenhaube Anti Splash

mit Funkenschutzgitter; Deckel klappbar

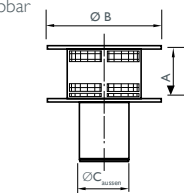

	Ø 80	Ø 100	Ø 113	Ø 120	Ø 130	Ø 140	Ø 150
Art.-Nr.	156311	156298	156299	auf Anfrage	156301	156302	156303
€/Stk.	213,00	220,00	223,00		235,00	251,00	259,00
A	95	95	113		130	150	175
Ø B	204	234	234		254	284	304
Ø C (außen)	78,6	98,6	111,7		128,6	138,7	148,6

12

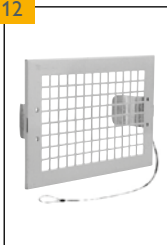

Zuluftgitter

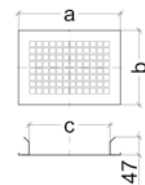

	Ø 80	Ø 100	Ø 113	Ø 120	Ø 130	Ø 140	Ø 150
Art.-Nr.	102681	102681	102681	102681	102681	102681	102681
€/Stk.	45,10	45,10	45,10	45,10	45,10	45,10	45,10
Gewicht kg/Stk.	0,45	0,45	0,45	0,45	0,45	0,45	0,45
A	265	265	265	265	265	265	265
B	193	193	193	193	193	193	193
C	206,5	206,5	206,5	206,5	206,5	206,5	206,5
Auf Anfrage auch als Zuluftgittertür lieferbar!							

13a



Putztür-Edelstahl

gasdicht, passend auf die Montagerahmen (13b, 13c)

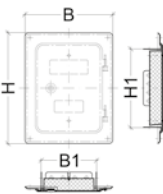

	Ø 80	Ø 100	Ø 113	Ø 120	Ø 130	Ø 140	Ø 150
Art.-Nr.	103574	103574	103574	103574	103574	103575	103575
€/Stk.	103,00	103,00	103,00	103,00	103,00	135,00	135,00
Gewicht kg/Stk.	1,40	1,40	1,40	1,40	1,40	2,28	2,28
B	225	225	225	225	225	272	272
H	285	285	285	285	285	382	382
B1	140	140	140	140	140	190	190
H1	200	200	200	200	200	300	300

13b



Montagerahmen 150 mm

in Verbindung mit der Putztür-Edelstahl (13a)

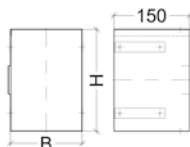

	Ø 80	Ø 100	Ø 113	Ø 120	Ø 130	Ø 140	Ø 150
Art.-Nr.	103579	103579	103579	103579	103579	103580	103580
€/Stk.	38,50	38,50	38,50	38,50	38,50	48,40	48,40
Gewicht kg/Stk.	0,89	0,89	0,89	0,89	0,89	1,35	1,35
B	141	141	141	141	141	193	193
H	201	201	201	201	201	303	303
Materialstärke: 1,0 mm							

Schiedel PRIMA PLUS

Das universelle Sanierungssystem und Verbindungsleitung aus Edelstahl



SCHIEDEL

	Ø 160	Ø 180	Ø 200	Ø 230	Ø 250	Ø 300	Ø 350	Ø 400	Ø 450	Ø 500	Ø 600
	148465	148466	148467	148468	148469	148470					
	149,00	164,00	174,00	207,00	218,00	234,00					
	0,84	1,05	1,27	1,50	1,61	1,96					
	155	175	195	224	244	294					
	280	330	380	410	430	430					
	140	180	180	250	250	250					

	Ø 160	Ø 180	Ø 200	Ø 230	Ø 250	Ø 300	Ø 350	Ø 400	Ø 450	Ø 500	Ø 600
	156318	156319	156320	156321	156322	156323	156324				
	240,00	248,00	263,00	279,00	296,00	333,00	366,00				
	185	200	200	250	261	286	300				
	334	359	409	459	509	609	609				
	158,8	178,5	198,6	228,5	248,6	298,5	347,9				

	Ø 160	Ø 180	Ø 200	Ø 230	Ø 250	Ø 300	Ø 350	Ø 400	Ø 450	Ø 500	Ø 600
	156304	156305	156306	156307	auf Anfrage	auf Anfrage	156310				
	267,00	288,00	306,00	342,00			494,00				
	185	200	200	250			330				
	334	359	409	459			709				
	158,8	178,5	198,6	228,5			348,5				

	Ø 160	Ø 180	Ø 200	Ø 230	Ø 250	Ø 300	Ø 350	Ø 400	Ø 450	Ø 500	Ø 600
	102681	102681	100326	100326	100326	100326	100326	100326	100326	100326	100326
	45,10	45,10	47,30	47,30	47,30	47,30	47,30	47,30	47,30	47,30	47,30
	0,45	0,45	0,62	0,62	0,62	0,62	0,62	0,62	0,62	0,62	0,62
	265	265	353	353	353	353	353	353	353	353	353
	193	193	193	193	193	193	193	193	193	193	193
	206,5	206,5	294	294	294	294	294	294	294	294	294

	Ø 160	Ø 180	Ø 200	Ø 230	Ø 250	Ø 300	Ø 350	Ø 400	Ø 450	Ø 500	Ø 600
	103575	103575	103575	103575	103470	103470	103470	103470	103470	103470	103470
	135,00	135,00	135,00	135,00	250,00	250,00	250,00	250,00	250,00	250,00	250,00
	2,28	2,28	2,28	2,28	3,26	3,26	3,26	3,26	3,26	3,26	3,26
	272	272	272	272	377	377	377	377	377	377	377
	382	382	382	382	382	382	382	382	382	382	382
	190	190	190	190	295	295	295	295	295	295	295
	300	300	300	300	300	300	300	300	300	300	300

	Ø 160	Ø 180	Ø 200	Ø 230	Ø 250	Ø 300	Ø 350	Ø 400	Ø 450	Ø 500	Ø 600
	103580	103580	103580	103580	103471	103471	103471	103471	103471	103471	103471
	48,40	48,40	48,40	48,40	93,50	93,50	93,50	93,50	93,50	93,50	93,50
	1,35	1,35	1,35	1,35	1,60	1,60	1,60	1,60	1,60	1,60	1,60
	193	193	193	193	298	298	298	298	298	298	298
	303	303	303	303	303	303	303	303	303	303	303

Schiedel PRIMA PLUS

Das universelle Sanierungssystem und Verbindungsleitung aus Edelstahl



13c



Montagerahmen 250 mm

in Verbindung mit der Putztür-Edelstahl (13a)



	Ø 80	Ø 100	Ø 113	Ø 120	Ø 130	Ø 140	Ø 150
Art.-Nr.	103582	103582	103582	103582	103582	103583	103583
€/Stk.	41,80	41,80	41,80	41,80	41,80	53,90	53,90
Gewicht kg/Stk.	0,85	0,85	0,85	0,85	0,85	1,04	1,04
B	141	141	141	141	141	193	193
H	201	201	201	201	201	303	303
Materialstärke: 1,0 mm							

13d



Putztür mit Schieberahmen, 240 mm

gasdicht, aus Edelstahl, passend zu Putztüranschluss eckig (3)
Gewicht 1,8 kg/Stk.

	Ø 80	Ø 100	Ø 113	Ø 120	Ø 130	Ø 140	Ø 150
Art.-Nr.			103488	103488	103488	103488	103488
€/Stk.			164,00	164,00	164,00	164,00	164,00
Außenmaß: 226 x 256 mm							
lichte Weite: 145 x 205 mm, Einbautiefe: 240 mm							
Auf Anfrage auch als Zulufgittertür und als Rußschutztür mit Schieberahmen 240 mm lieferbar!							

13e



Putztür mit Schieberahmen, 500 mm

aus Edelstahl, L = 500 mm

	Ø 80	Ø 100	Ø 113	Ø 120	Ø 130	Ø 140	Ø 150
Art.-Nr.			143800	143800	143800	143800	143800
€/Stk.			227,00	227,00	227,00	227,00	227,00
Einbautiefe: 500 mm							

15a



Zugbegrenzer mit Explosionsklappe

passend in "Adapter für Zugbegrenzer"

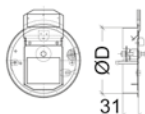

	Ø 80	Ø 100	Ø 113	Ø 120	Ø 130	Ø 140	Ø 150
Art.-Nr.		101697	101697	101697	101697	101697	101697
€/Stk.		288,00	288,00	288,00	288,00	288,00	288,00
Gewicht kg/Stk.		0,70	0,70	0,70	0,70	0,70	0,70
Ø D (außen)		129,3	129,3	129,3	129,3	129,3	129,3

15b



Adapter für Zugbegrenzer

passend zu "Zugbegrenzer mit Explosionsklappe" (15a)

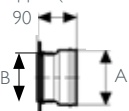

	Ø 80	Ø 100	Ø 113	Ø 120	Ø 130	Ø 140	Ø 150
Art.-Nr.		103479	103659	103480	103660	103481	103661
€/Stk.		48,00	48,00	48,00	48,00	48,00	48,00
Ø A mm - Maß Einbau Zugregler		130	130	130	130	130	130
Ø B mm - Maß Schornsteinseite		100	113	120	130	140	150
Der Adapter ist passend für das T-Stück 4b und 4d							

18a



Bogen 0-90° drehbar

für Verbindungsleitungen für trockene Betriebsweise, Unterdruck

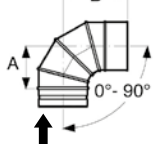

	Ø 80	Ø 100	Ø 113	Ø 120	Ø 130	Ø 140	Ø 150
Art.-Nr.	106424	106425	106426	106427	106428	106429	106430
€/Stk.	99,00	99,00	101,00	103,00	106,00	113,00	119,00
Gewicht kg/Stk.	0,45	0,58	0,73	0,64	0,69	0,76	0,80
A	158	164	180	146	143	146	142
B	173	189	215	181	180	186	184

18b



Bogen 0-90° drehbar m. Reinigungsöffnung

flach, für Festbrennstoffe für Verbindungsleitungen für trockene Betriebsweise, Unterdruck

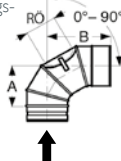

	Ø 80	Ø 100	Ø 113	Ø 120	Ø 130	Ø 140	Ø 150
Art.-Nr.	106451	106452	106453	106454	106455	106456	106457
€/Stk.	124,00	124,00	125,00	129,00	131,00	139,00	149,00
Gewicht kg/Stk.	0,43	0,55	0,63	0,67	0,74	0,81	0,88
A	119	130	140	143	148	155	161
B	176	189	198	202	209	215	222
Reinigungsöffnung RÖ	65 x 110	75 x 140	85 x 160	90 x 170	95 x 180	100 x 190	110 x 200

Schiedel PRIMA PLUS

Das universelle Sanierungssystem und Verbindungsleitung aus Edelstahl



SCHIEDEL

Ø 160	Ø 180	Ø 200	Ø 230	Ø 250	Ø 300	Ø 350	Ø 400	Ø 450	Ø 500	Ø 600
103583	103583	103583	103583							
53,90	53,90	53,90	53,90							
1,04	1,04	1,04	1,04							
193	193	193	193							
303	303	303	303							

Ø 160	Ø 180	Ø 200	Ø 230	Ø 250	Ø 300	Ø 350	Ø 400	Ø 450	Ø 500	Ø 600
103488	103488	103488	103488	103488	103488	103488				
164,00	164,00	164,00	164,00	164,00	164,00	164,00				

Ø 160	Ø 180	Ø 200	Ø 230	Ø 250	Ø 300	Ø 350	Ø 400	Ø 450	Ø 500	Ø 600
143800	143800	143800	143800	143800	143800	143800				
227,00	227,00	227,00	227,00	227,00	227,00	227,00				

Ø 160	Ø 180	Ø 200	Ø 230	Ø 250	Ø 300	Ø 350	Ø 400	Ø 450	Ø 500	Ø 600
101697	101697	101698	101698	101698						
288,00	288,00	431,00	431,00	431,00						
0,70	0,70	1,05	1,05	1,05						
129,3	129,3	179,3	179,3	179,3						

Ø 160	Ø 180	Ø 200	Ø 230	Ø 250	Ø 300	Ø 350	Ø 400	Ø 450	Ø 500	Ø 600
103482	103662	103663	103483	103664						
48,00	48,00	55,00	67,00	67,00						
130	130	180	180	180						
160	180	200	230	250						

Ø 160	Ø 180	Ø 200	Ø 230	Ø 250	Ø 300	Ø 350	Ø 400	Ø 450	Ø 500	Ø 600
106431	106432	106433	106434	106435	106436	115413				
124,00	129,00	139,00	151,00	160,00	169,00	244,00				
0,90	1,04	1,23	1,50	1,68	2,27	2,89				
155	158	210	225	235	260	259				
195	199	235	250	260	285	304				

Ø 160	Ø 180	Ø 200	Ø 230	Ø 250	Ø 300	Ø 350	Ø 400	Ø 450	Ø 500	Ø 600
106458	106459	106460	106461	106462	106463	115074				
153,00	158,00	173,00	188,00	196,00	211,00	259,00				
0,94	1,11	1,22	1,42	1,62	2,13	2,64				
162	174	210	225	235	260	235				
220	233	235	250	260	285	280				
110 x 200	110 x 200	Ø 150	Ø 150	Ø 150	Ø 150	110 x 200				

18c



Bogen 0-45° drehbar

für Verbindungsleitungen für trockene Betriebsw Unterdruck

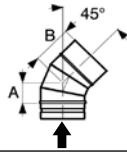

	Ø 80	Ø 100	Ø 113	Ø 120	Ø 130	Ø 140	Ø 150
Art.-Nr.	106355	106356	106357	106358	106359	106360	106361
€/Stk.	75,00	75,00	76,00	77,00	78,00	84,00	87,00
Gewicht kg/Stk.	0,33	0,42	0,47	0,50	0,54	0,58	0,66
A	90	90	90	90	90	90	95
B	125	125	125	125	125	125	135

19a



Bogen 90°

für Überdruck, Unterdruck

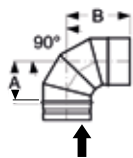

	Ø 80	Ø 100	Ø 113	Ø 120	Ø 130	Ø 140	Ø 150
Art.-Nr.	106437	106438	106439	106440	106441	106442	106443
€/Stk.	86,00	86,00	95,00	98,00	99,00	106,00	110,00
Gewicht kg/Stk.	0,37	0,47	0,57	0,61	0,66	0,71	0,82
A	112	119	132	131	131	133	150
B	160	167	180	179	179	181	198

19b



Bogen 90° mit Revisionsverschluss, N1

für Festbrennstoffe für Unterdruck

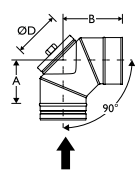

	Ø 80	Ø 100	Ø 113	Ø 120	Ø 130	Ø 140	Ø 150
Art.-Nr.	149396	149397	108716	108717	108718	108719	108720
€/Stk.	106,00	106,00	118,00	122,00	124,00	132,00	139,00
Gewicht kg/Stk.	0,56	0,75	0,88	0,94	1,06	1,16	1,42
A	107	119	128	132	140	139	151
B	158	170	179	183	191	190	202
Ø D	80	100	113	120	130	130	150

19c



Bogen 90° mit Revisionsverschluss, P1

für Öl und Gas für Überdruck, Unterdruck bis 200° C

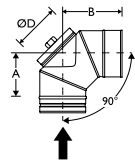

	Ø 80	Ø 100	Ø 113	Ø 120	Ø 130	Ø 140	Ø 150
Art.-Nr.	106166	106167	106168	106169	106170	106171	106172
€/Stk.	106,00	106,00	118,00	122,00	124,00	132,00	139,00
Gewicht kg/Stk.	0,56	0,75	0,88	0,94	1,06	1,16	1,42
A	107	119	128	132	140	139	151
B	158	170	179	183	191	190	202
Ø D	80	100	113	120	130	130	150

19d



Bogen 87°

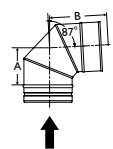

	Ø 80	Ø 100	Ø 113	Ø 120	Ø 130	Ø 140	Ø 150
Art.-Nr.	153646	153647	153648	153649	153650	auf Anfrage	153652
€/Stk.	86,00	86,00	95,00	98,00	99,00		110,00
Gewicht kg/Stk.	0,30	0,40	0,47	0,51	0,57		0,69
A	84	94	100	103	108		118
B	135	144	151	154	159		168

19e



Bogen 85°

für Überdruck, Unterdruck

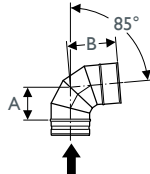

	Ø 80	Ø 100	Ø 113	Ø 120	Ø 130	Ø 140	Ø 150
Art.-Nr.	106396	106397	106398	106399	106400	106401	106402
€/Stk.	86,00	86,00	95,00	98,00	99,00	106,00	110,00
Gewicht kg/Stk.	0,36	0,47	0,53	0,59	0,64	0,71	0,78
A	107	116	116	125	125	130	134
B	155	164	164	173	173	178	182

19f



Bogen 85° mit Revisionsverschluss, N1

für Festbrennstoffe für Unterdruck

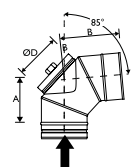

	Ø 80	Ø 100	Ø 113	Ø 120	Ø 130	Ø 140	Ø 150
Art.-Nr.	149394	149395	108690	108691	108692	108693	108694
€/Stk.	106,00	106,00	118,00	122,00	124,00	132,00	139,00
Gewicht kg/Stk.	0,56	0,75	0,88	0,94	1,06	1,16	1,42
A	104	116	125	129	137	136	147
B	155	167	176	179	187	186	199
Ø D	80	100	113	120	130	130	150

Schiedel PRIMA PLUS

Das universelle Sanierungssystem und Verbindungsleitung aus Edelstahl



SCHIEDEL

Ø 160	Ø 180	Ø 200	Ø 230	Ø 250	Ø 300	Ø 350	Ø 400	Ø 450	Ø 500	Ø 600
106362	106363	106364	106365	106366	106367	113214				
91,00	95,00	125,00	149,00	157,00	169,00	204,00				
0,70	0,79	0,88	1,16	1,26	1,52	1,80				
95	95	101	108	112	122	120				
135	135	126	133	137	147	164				

Ø 160	Ø 180	Ø 200	Ø 230	Ø 250	Ø 300	Ø 350	Ø 400	Ø 450	Ø 500	Ø 600
106444	106445	106446	106447	106448	106449	106450	106789	106790	106791	106792
117,00	122,00	132,00	143,00	153,00	163,00	173,00	254,00	268,00	294,00	331,00
0,88	1,01	1,18	1,47	1,63	2,18	2,65	5,55	6,69	7,94	10,74
150	156	168	187	194	224	237	271	295	320	374
198	204	216	235	242	272	285	318	342	367	421

Ø 160	Ø 180	Ø 200	Ø 230	Ø 250	Ø 300	Ø 350	Ø 400	Ø 450	Ø 500	Ø 600
108721	108722	108723	108724	108725	108726	108727	108752	108753	108754	108755
145,00	151,00	165,00	180,00	190,00	199,00	218,00	322,00	336,00	365,00	412,00
1,48	1,59	1,76	2,01	2,19	2,84	3,40	5,60	6,81	8,06	10,86
152	151	163	178	187	214	238	276	300	325	379
203	202	214	229	238	265	289	313	337	362	416
150	150	150	150	150	200	200	250	250	250	250

Ø 160	Ø 180	Ø 200	Ø 230	Ø 250	Ø 300	Ø 350	Ø 400	Ø 450	Ø 500	Ø 600
106173	106174	106175	105999	106176	106000	106177	106006	106007	106178	106008
145,00	151,00	165,00	180,00	190,00	199,00	218,00	322,00	336,00	365,00	412,00
1,48	1,59	1,76	2,01	2,19	2,84	3,40	5,60	6,81	8,06	10,86
152	151	163	178	187	214	238	276	300	325	379
203	202	214	229	238	265	289	313	337	362	416
150	150	150	150	150	200	200	250	250	250	250

Ø 160	Ø 180	Ø 200	Ø 230	Ø 250	Ø 300	Ø 350	Ø 400	Ø 450	Ø 500	Ø 600
153653	153654	153655	153656	153657	153658	153659				
117,00	122,00	132,00	143,00	153,00	177,00	206,00				
0,75	0,89	1,04	1,27	1,44	1,91	2,43				
122	132	141	156	165	189	212				
173	182	192	206	215	239	263				

Ø 160	Ø 180	Ø 200	Ø 230	Ø 250	Ø 300	Ø 350	Ø 400	Ø 450	Ø 500	Ø 600
106403	106404	106405	106406	106407	106408	106409	106767	106768	106769	106770
117,00	122,00	132,00	143,00	153,00	163,00	173,00	254,00	268,00	294,00	331,00
0,86	1,01	1,17	1,40	1,57	2,09	2,60	5,45	6,69	7,94	10,74
144	153	162	171	180	207	225	255	277	301	348
192	201	210	219	228	255	273	303	345	369	416

Ø 160	Ø 180	Ø 200	Ø 230	Ø 250	Ø 300	Ø 350	Ø 400	Ø 450	Ø 500	Ø 600
108695	108696	108697	108698	108699	108700	108701	108742	108743	108744	108745
145,00	151,00	165,00	180,00	190,00	199,00	218,00	322,00	336,00	365,00	412,00
1,48	1,59	1,76	2,01	2,19	2,84	3,40	5,60	6,81	8,06	10,86
149	148	159	174	183	209	233	258	282	305	353
199	198	210	224	233	260	283	295	319	342	390
150	150	150	150	150	200	200	250	250	250	250

19g



Bogen 85° mit Revisionsverschluss, P1

für Öl und Gas
für Überdruck, Unterdruck
bis 200° C

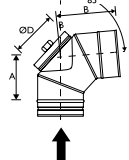

	Ø 80	Ø 100	Ø 113	Ø 120	Ø 130	Ø 140	Ø 150
Art.-Nr.	106158	106159	106160	111526	106161	111941	106162
€/Stk.	106,00	106,00	118,00	122,00	124,00	132,00	139,00
Gewicht kg/Stk.	0,55	0,75	0,88	0,94	1,06	1,16	1,42
A	104	116	125	129	137	136	147
B	155	167	176	179	187	186	199
Ø D	80	100	113	120	130	130	150

19h



Bogen 45°

für Überdruck, Unterdruck

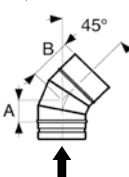

	Ø 80	Ø 100	Ø 113	Ø 120	Ø 130	Ø 140	Ø 150
Art.-Nr.	106368	106369	106370	106371	106372	106373	106374
€/Stk.	61,00	61,00	68,00	70,00	72,00	76,00	79,00
Gewicht kg/Stk.	0,28	0,37	0,41	0,46	0,49	0,53	0,57
A	63	69	69	69	74	74	74
B	111	117	117	117	122	122	122

19i



Bogen 30°

für Überdruck, Unterdruck

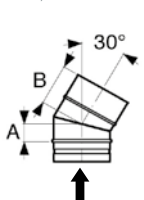

	Ø 80	Ø 100	Ø 113	Ø 120	Ø 130	Ø 140	Ø 150
Art.-Nr.	106341	106342	106343	106344	106345	106346	106347
€/Stk.	61,00	61,00	68,00	70,00	72,00	76,00	79,00
Gewicht kg/Stk.	0,23	0,29	0,34	0,37	0,40	0,43	0,46
A	44	44	49	49	49	49	49
B	92	92	97	97	97	97	97

19j



Bogen 15°

für Überdruck, Unterdruck

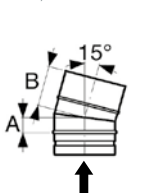

	Ø 80	Ø 100	Ø 113	Ø 120	Ø 130	Ø 140	Ø 150
Art.-Nr.	106327	106328	106329	106330	106331	106332	106333
€/Stk.	61,00	61,00	68,00	70,00	72,00	76,00	79,00
Gewicht kg/Stk.	0,22	0,27	0,31	0,33	0,36	0,38	0,41
A	39	39	39	39	39	39	39
B	87	87	87	87	87	87	87

20a



Rohrausgleichselement FE/FU

für Überdruck, Unterdruck
für Öl, Gas

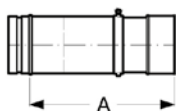

	Ø 80	Ø 100	Ø 113	Ø 120	Ø 130	Ø 140	Ø 150
Art.-Nr.	106285	106286	106287	106288	106289	106290	106291
€/Stk.	59,00	64,00	72,00	75,00	77,00	79,00	83,00
Gewicht kg/Stk.	0,66	0,83	0,93	0,98	1,06	1,14	1,23
A - min.	80	80	80	80	80	80	80
A - max.	400	400	400	400	400	400	400

Bei Überdruck zwei Dichtringe (S. 86, 8a und 8b) vorsehen

21a



Rohr mit Kondensatablauf

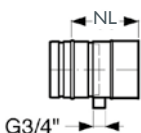

	Ø 80	Ø 100	Ø 113	Ø 120	Ø 130	Ø 140	Ø 150
Art.-Nr.	106299	106300	106301	106302	106303	106304	106305
€/Stk.	89,00	92,00	96,00	98,00	100,00	119,00	140,00
Gewicht kg/Stk.	0,30	0,36	0,41	0,43	0,46	0,50	0,53
Nutzlänge (NL)	150	150	150	150	150	150	150

21b



Rohr mit Messöffnung

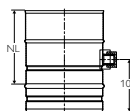

	Ø 80	Ø 100	Ø 113	Ø 120	Ø 130	Ø 140	Ø 150
Art.-Nr.	149349	149350	149351	149352	149353	149354	149355
€/Stk.	87,00	91,00	95,00	98,00	99,00	114,00	135,00
Gewicht kg/Stk.	0,30	0,36	0,41	0,43	0,46	0,50	0,53
Nutzlänge (NL)	150	150	150	150	150	150	150

Schiedel PRIMA PLUS

Das universelle Sanierungssystem und Verbindungsleitung aus Edelstahl



SCHIEDEL

Ø 160	Ø 180	Ø 200	Ø 230	Ø 250	Ø 300	Ø 350	Ø 400	Ø 450	Ø 500	Ø 600
112686	106163	106164	105996	106165	105997	105998	106001	106002	106003	106004
145,00	151,00	165,00	180,00	190,00	199,00	218,00	322,00	336,00	365,00	412,00
1,48	1,59	1,76	2,01	2,19	2,84	3,40	5,60	6,81	8,06	10,86
149	148	159	174	183	209	233	258	282	305	353
199	198	210	224	233	260	283	295	319	342	390
150	150	150	150	150	200	200	250	250	250	250

Ø 160	Ø 180	Ø 200	Ø 230	Ø 250	Ø 300	Ø 350	Ø 400	Ø 450	Ø 500	Ø 600
106375	106376	106377	106378	106379	106380	106381	106739	106740	106741	106742
85,00	87,00	95,00	102,00	108,00	117,00	124,00	180,00	193,00	209,00	236,00
0,61	0,74	0,85	1,01	1,10	1,41	1,76	3,53	4,08	4,79	6,35
74	84	89	95	95	105	116	120	130	140	160
122	132	137	143	143	153	164	167	177	187	207

Ø 160	Ø 180	Ø 200	Ø 230	Ø 250	Ø 300	Ø 350	Ø 400	Ø 450	Ø 500	Ø 600
106348	106349	106350	106351	106352	106353	106354	106725	106726	106727	106728
85,00	87,00	95,00	102,00	108,00	117,00	124,00	180,00	193,00	209,00	236,00
0,51	0,57	0,67	0,80	0,87	1,14	1,32	2,72	3,40	3,91	4,99
54	54	59	64	64	74	74	90	100	105	120
102	102	107	112	112	122	122	137	147	152	167

Ø 160	Ø 180	Ø 200	Ø 230	Ø 250	Ø 300	Ø 350	Ø 400	Ø 450	Ø 500	Ø 600
106334	106335	106336	106337	106338	106339	106340	106711	106712	106713	106714
85,00	87,00	95,00	102,00	108,00	117,00	124,00	180,00	193,00	209,00	236,00
0,46	0,52	0,58	0,70	0,76	0,91	1,11	2,22	2,72	3,02	3,78
44	44	44	49	49	49	54	65	65	70	75
92	92	92	97	97	97	102	112	112	117	122

Ø 160	Ø 180	Ø 200	Ø 230	Ø 250	Ø 300	Ø 350	Ø 400	Ø 450	Ø 500	Ø 600
106292	106293	106294	106295	106296	106297	106298	106683	106684	106685	106686
86,00	90,00	98,00	106,00	110,00	130,00	145,00	198,00	231,00	251,00	303,00
1,31	1,47	1,63	1,87	2,03	2,44	2,84	5,42	5,71	6,36	7,62
80	80	80	80	80	80	80	80	80	80	80
400	400	400	400	400	400	400	400	400	400	400

Ø 160	Ø 180	Ø 200	Ø 230	Ø 250	Ø 300	Ø 350	Ø 400	Ø 450	Ø 500	Ø 600
106306	106307	106308	106309	106310	106311	106312	106697	106698	106699	106700
145,00	150,00	157,00	165,00	174,00	193,00	213,00	268,00	342,00	373,00	437,00
0,57	0,63	0,70	0,80	0,87	1,04	1,21	2,30	2,21	2,46	2,95
150	150	150	150	150	150	150	150	150	150	150

Ø 160	Ø 180	Ø 200	Ø 230	Ø 250	Ø 300	Ø 350	Ø 400	Ø 450	Ø 500	Ø 600
149356	149357	149358	149359	149360	149361	149362				
139,00	145,00	153,00	161,00	169,00	188,00	206,00				
0,57	0,63	0,70	0,80	0,87	1,04	1,21				
150	150	150	150	150	150	150				

Schiedel PRIMA PLUS

Das universelle Sanierungssystem und Verbindungsleitung aus Edelstahl



Ausführung für H1 Anwendung



PPL Inspektions-T-Stück 90° H1

inkl. Verschlussdeckel Pos. 6

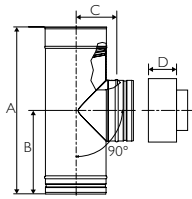

	Ø 80	Ø 100	Ø 113	Ø 120	Ø 130	Ø 140	Ø 150
Art.-Nr.	152738	152739	152740	152741	152742	152743	152744
€/Stk.	187,00	199,00	220,00	224,00	234,00	240,00	248,00
A	283	283	283	283	283	283	325
B	118	118	118	118	118	118	139
C	74	84	91	94	99	104	109
D	50	50	50	50	50	50	50
Gewicht (kg)	0,60	0,76	0,87	0,91	0,99	1,09	1,24



PPL Inspektions-Bogen 90° H1

inkl. Verschlussdeckel Pos. 6

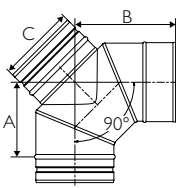

	Ø 80	Ø 100	Ø 113	Ø 120	Ø 130	Ø 140	Ø 150
Art.-Nr.	152748	152749	152750	auf Anfrage	152752	auf Anfrage	152754
€/Stk.	196,00	212,00	223,00		239,00		261,00
A	107	119	128		140		151
B	158	170	179		191		202
Ø C	80	100	113		130		150
Gewicht (kg)	0,55	0,72	0,85		1,01		1,21



PPL Ausblasbogen 90° H1

mit Vogelschutzgitter

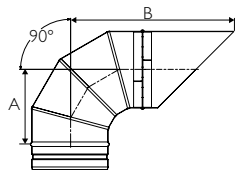

	Ø 80	Ø 100	Ø 113	Ø 120	Ø 130	Ø 140	Ø 150
Art.-Nr.	152693	152694	auf Anfrage	auf Anfrage	152697	auf Anfrage	152699
€/Stk.	134,00	149,00			182,00		205,00
A	112	119			131		150
B	220	250			290		325
Gewicht (kg)	0,45	0,59			0,85		1,06



Klemmband asymmetrisch

Zubehör für H1

	Ø 80	Ø 100	Ø 113	Ø 120	Ø 130	Ø 140	Ø 150
Art.-Nr.	154623	154625	154626	154627	154628	154629	154630
€/Stk.	32,00	35,00	36,00	36,00	39,00	39,00	42,00
Gewicht (kg)	0,10	0,10	0,12	0,12	0,12	0,13	0,13

Als Zubehör für H1 Anwendung in Verbindung mit einer Viton-Dichtung zu verwenden! (s. S.126)

Hinweis:

Standard-PPL-Rohrelemente und Bögen sind in Verbindung mit dem asymmetrischen Klemmband und einer Viton-Dichtung für Hochdruck-Anwendungen geeignet!

Schiedel PRIMA PLUS

Das universelle Sanierungssystem und Verbindungsleitung aus Edelstahl



SCHIEDEL

Ausführung für H1 Anwendung

	Ø 160	Ø 180	Ø 200	Ø 230	Ø 250	Ø 300	Ø 350	Ø 400	Ø 450	Ø 500	Ø 600
auf Anfrage		152746	152747								
		282,00	304,00								
		450	450								
		200	200								
		124	134								
		50	50								
		1,52	2,08								

	Ø 160	Ø 180	Ø 200	Ø 230	Ø 250	Ø 300	Ø 350	Ø 400	Ø 450	Ø 500	Ø 600
auf Anfrage		152756	152757								
		282,00	292,00								
		151	163								
		202	214								
		150	150								
		1,45	1,68								

	Ø 160	Ø 180	Ø 200	Ø 230	Ø 250	Ø 300	Ø 350	Ø 400	Ø 450	Ø 500	Ø 600
	152700	152701	152702								
	213,00	222,00	234,00								
	150	156	168								
	335	365	395								
	1,15	1,35	1,59								

	Ø 160	Ø 180	Ø 200	Ø 230	Ø 250	Ø 300	Ø 350	Ø 400	Ø 450	Ø 500	Ø 600
	154631	154632	154633								
	42,00	44,00	45,00								
	0,14	0,15	0,15								



Wandhalterung	Ø 80	Ø 100	Ø 113	Ø 120	Ø 130	Ø 140	Ø 150
Wandabstand 50 mm							
Bemaßung s. Seite 13							
Art.-Nr.	103665	103666	103667	136928	101263	136929	101264
€/Stk.	54,00	54,00	57,00	62,00	66,00	66,00	66,00
Auf Anfrage auch in matt lieferbar!							

22a



Rohrschelle Edelstahl	Ø 80	Ø 100	Ø 113	Ø 120	Ø 130	Ø 140	Ø 150
für Abstützung/Aufhängung - Verbindungsleitung - Abgasleitungsbogen							
Art.-Nr.	110441	110435	110434	110432	110437	110455	110439
€/Stk.	72,00	74,00	75,00	75,00	75,00	75,00	77,00
Ø Di	81,5	101,5	114,5	121,5	131,5	141,5	151,5
Innengewinde	M12	M12	M12	M12	M12	M12	M12

22b



Gewindestange	Ø 80	Ø 100	Ø 113	Ø 120	Ø 130	Ø 140	Ø 150
1 m, Stahl verzinkt passend zu Rohrschelle und Befestigungsgrundplatte							
Art.-Nr.	103634	103634	103634	103634	103634	103634	103634
€/Stk.	8,40	8,40	8,40	8,40	8,40	8,40	8,40
Länge 1 m							
Gewinde	M12	M12	M12	M12	M12	M12	M12

22c



Befestigungsgrundplatte	Ø 80	Ø 100	Ø 113	Ø 120	Ø 130	Ø 140	Ø 150
Stahl verzinkt passend zu Gewindestange und Rohrschelle							
Art.-Nr.	103635	103635	103635	103635	103635	103635	103635
€/Stk.	16,00	16,00	16,00	16,00	16,00	16,00	16,00
L	80	80	80	80	80	80	80
B	30	30	30	30	30	30	30
X	55	55	55	55	55	55	55
Gewinde	M12	M12	M12	M12	M12	M12	M12

23

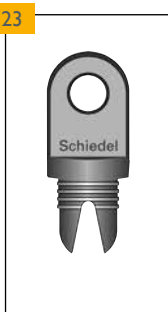

Messstopfen	Ø 80	Ø 100	Ø 113	Ø 120	Ø 130	Ø 140	Ø 150
für Rauchgasmessungen, Einbau in Verbindungsleitung							
Art.-Nr.	103598	103598	103598	103598	103598	103598	103598
€/Stk.	5,50	5,50	5,50	5,50	5,50	5,50	5,50
Ø D1	12	12	12	12	12	12	12
Ø D2	18	18	18	18	18	18	18
H	44	44	44	44	44	44	44
Bohrung Ø 12 mm bauseits herstellen							

24a



Hinweis: Rabattgruppe Edelstahl Zubehör							
Körperschallabsorber für Öl und Gas	Ø 80	Ø 100	Ø 113	Ø 120	Ø 130	Ø 140	Ø 150
aus Edelstahl mit Dichtung und thermischer Trennung							
Art.-Nr.		101699	103599	103600	101700	103601	101701
€/Stk.		97,00	105,00	107,00	115,00	119,00	130,00
Gewicht kg/Stk.		0,60	0,60	0,60	0,70	0,80	0,80
Ø A max.		103	113	123	133	143	153
Ø B max.		105	115	125	135	145	155
Temperaturgrenze: 200° C							
Reduziermöglichkeit um 1 Durchmesser → halbes Silikonband einlegen (siehe Zubehör)							

24b



Hinweis: Rabattgruppe Edelstahl Zubehör							
Körperschallabsorber Festbrennstoff	Ø 80	Ø 100	Ø 113	Ø 120	Ø 130	Ø 140	Ø 150
aus Edelstahl mit Vlies							
Art.-Nr.	101706	101707	103603	103604	101708	103605	101709
€/Stk.	77,00	79,00	80,00	82,00	87,00	89,00	91,00
Gewicht kg/Stk.	0,60	0,60	0,60	0,60	0,70	0,75	0,80
Ø A max.	93	113	123	133	143	153	163
L	100	100	100	100	100	100	100
Reduziermöglichkeit um 1 Durchmesser → doppeltes einlegen einer Bandhälfte							

Schiedel PRIMA PLUS

Das universelle Sanierungssystem und Verbindungsleitung aus Edelstahl



SCHIEDEL

Ø 160	Ø 180	Ø 200	Ø 230	Ø 250	Ø 300	Ø 350	Ø 400	Ø 450	Ø 500	Ø 600
136930	101265	101266	101267	101268	101269	101270	101271	101272	101273	133782
68,00	68,00	68,20	74,80	74,80	84,00	99,00	124,00	130,90	169,00	222,00

Ø 160	Ø 180	Ø 200	Ø 230	Ø 250	Ø 300	Ø 350	Ø 400	Ø 450	Ø 500	Ø 600
110454	110452	110451	110450	110442	110449	110448	146589	146590	146591	148419
77,00	79,00	79,00	84,00	86,00	89,00	91,00	106,00	110,00	118,00	129,00
161,5	181,5	201,5	231,5	251,5	301,5	351,5	400,5	450,5	500,5	600,5
M12	M12	M12	M12	M12	M12	M12	M12	M12	M12	M12

Ø 160	Ø 180	Ø 200	Ø 230	Ø 250	Ø 300	Ø 350	Ø 400	Ø 450	Ø 500	Ø 600
103634	103634	103634	auf Anfrage	103634	103634	103634				
8,40	8,40	8,40		8,40	8,40	8,40				
M12	M12	M12		M12	M12	M12				

Ø 160	Ø 180	Ø 200	Ø 230	Ø 250	Ø 300	Ø 350	Ø 400	Ø 450	Ø 500	Ø 600
103635	103635	103635	auf Anfrage	103635	103635	103635				
16,00	16,00	16,00		16,00	16,00	16,00				
80	80	80		80	80	80				
30	30	30		30	30	30				
55	55	55		55	55	55				
M12	M12	M12		M12	M12	M12				

Ø 160	Ø 180	Ø 200	Ø 230	Ø 250	Ø 300	Ø 350	Ø 400	Ø 450	Ø 500	Ø 600
103598	103598	103598	103598	103598	103598	103598	103598	103598	103598	103598
5,50	5,50	5,50	5,50	5,50	5,50	5,50	5,50	5,50	5,50	5,50
12	12	12	12	12	12	12	12	12	12	12
18	18	18	18	18	18	18	18	18	18	18
44	44	44	44	44	44	44	44	44	44	44

Ø 160	Ø 180	Ø 200	Ø 230	Ø 250	Ø 300	Ø 350	Ø 400	Ø 450	Ø 500	Ø 600
103602	101702	101703	auf Anfrage	101704	101705					
135,00	142,00	175,00		179,00	204,00					
0,90	0,90	1,00		1,20	1,30					
163	183	203		253	305					
165	185	205		255	307					

Ø 160	Ø 180	Ø 200	Ø 230	Ø 250	Ø 300	Ø 350	Ø 400	Ø 450	Ø 500	Ø 600
103606	101710	101711	auf Anfrage	101712	101713					
96,00	125,00	140,00		155,00	180,00					
0,85	0,90	1,00		1,20	1,40					
173	193	213		263	315					
100	100	100		100	100					

24c



Kesselanschluss mit Dichtungsband

Anschluss-Ø der Feuerstätte wie lichter Ø

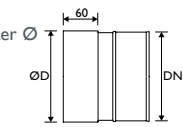

	Ø 80	Ø 100	Ø 113	Ø 120	Ø 130	Ø 140	Ø 150
Art.-Nr.	106092	106093	106094	110036	106095	110149	106096
€/Stk.	34,00	44,00	51,00	51,00	51,00	55,00	55,00
DN	80	100	113	120	130	140	150
Ø D	87	107	120	127	137	147	157
Gesamtlänge 150 mm							

24d



Kesselanschluss eingesteckt

Kaminseite Muffe – Kesselseite reduziert, glatt zum Einstecken

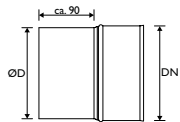

	Ø 80	Ø 100	Ø 113	Ø 120	Ø 130	Ø 140	Ø 150
Art.-Nr.	131643	131644	131645	131646	131647	auf Anfrage	131649
€/Stk.	33,00	43,00	50,00	50,00	50,00		54,00
DN	80	100	113	120	130		150
Ø D	78	98	111	118	128		148
Gesamtlänge 150 mm							



Hinweis:

FLEX-Leitung für PPL siehe ME, Seite 154.

27



Rotempo

für Unter- und Überdruck Öl, Gas bis 200° C

Art.-Nr.	100555
€/Stk.	26,40
Inhalt in ml	310

28



Mauerschelle für oberen PA

als statische Sicherung

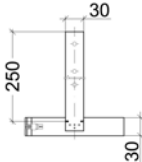

	Ø 80	Ø 100	Ø 113	Ø 120	Ø 130	Ø 140	Ø 150
Art.-Nr.	103607	103608	103609	103610	103611	103611	103612
€/Stk.	34,00	39,00	39,00	39,00	43,00	43,00	43,00
Gewicht	0,12	0,14	0,15	0,15	0,17	0,17	0,17
Materialstärke: 1,0 mm							



Dämmwolle

10 kg

Art.-Nr.	104125
€/Stk.	90,00



Blitzschutzanschluss

	Ø 80	Ø 100	Ø 113	Ø 120	Ø 130	Ø 140	Ø 150
Art.-Nr.	101868	101868	101868	101868	101868	101868	101868
€/Stk.	39,00	39,00	39,00	39,00	39,00	39,00	39,00



Montagefett ¹⁾

150 g

Art.-Nr.	149737
€/Stk.	10,20
Gewicht	0,17

¹⁾ Hinweis: Rabattgruppe Edelstahl Zubehör

Schiedel PRIMA PLUS

Das universelle Sanierungssystem und Verbindungsleitung aus Edelstahl



SCHIEDEL

Ø 160	Ø 180	Ø 200	Ø 230	Ø 250	Ø 300	Ø 350	Ø 400	Ø 450	Ø 500	Ø 600
110246	106097	106098	106099	106100	106101	106102				
70,00	92,00	96,00	100,00	101,00	107,00	123,00				
160	180	200	230	250	300	350				
167	187	207	237	257	307	357				

Ø 160	Ø 180	Ø 200	Ø 230	Ø 250	Ø 300	Ø 350	Ø 400	Ø 450	Ø 500	Ø 600
131650	131651	131652	–	131653	131654	131655				
68,00	90,00	92,00		100,00	106,00	114,00				
160	180	200		250	300	350				
158	178	198		248	298	348				

Ø 160	Ø 180	Ø 200	Ø 230	Ø 250	Ø 300	Ø 350	Ø 400	Ø 450	Ø 500	Ø 600
103612	103613	103614	103615	103616	103618					
43,00	46,00	57,00	57,00	74,00	89,00					
0,17	0,20	0,21	0,23	0,25	0,29					

Ø 160	Ø 180	Ø 200	Ø 230	Ø 250	Ø 300	Ø 350	Ø 400	Ø 450	Ø 500	Ø 600
101868	101868	101868	101868	101868	101868	101868	101869	101869	101869	101869
39,00	39,00	39,00	39,00	39,00	39,00	39,00	44,00	44,00	44,00	44,00

Schiedel Ovale Rohrelemente mit Zubehör

	Rohrelement 1000 mm oval	113	130	150	180	
		Art.-Nr.	106025	106026	106027	106028
	€/Stk.	79,00	90,00	101,00	130,00	
	Nutzlänge (NL)	950	950	950	950	
	A	121	150	170	200	
	B	105	110	130	160	

	Rohrelement 500 mm oval	113	130	150	180	
		Art.-Nr.	106020	106021	106022	106023
	€/Stk.	50,00	55,00	61,00	77,00	
	Nutzlänge (NL)	450	450	450	450	
	A	121	150	170	200	
	B	105	110	130	160	

	Rohrelement 250 mm oval	113	130	150	180
		Art.-Nr.	106015	106016	106017
	€/Stk.	32,00	35,00	39,00	
	Nutzlänge (NL)	200	200	200	
	A	121	150	170	
	B	105	110	130	

	Ablasselement oval	113	130	150	180	
		Art.-Nr.	106010	106011	106012	106013
	€/Stk.	50,00	57,00	62,00	89,00	
	Nutzlänge (NL)	200	200	200		
	A	121	150	170		
	B	105	110	130		

	Übergang rund-oval	113	130	150	180
	Art.-Nr.	106063	106064	106065	106066
	€/Stk.	47,00	51,00	54,00	74,00

	Übergang oval-rund	113	130	150	180
	Art.-Nr.		106069	106070	106071
	€/Stk.		51,00	54,00	74,00

	Regenkragen oval	113	130	150	180
	Art.-Nr.		106128	106129	106130
	€/Stk.		76,00	79,00	86,00

TIPP
Formteile auf Anfrage!

Beispiele:

T-Stück mit Anschluss schmale Seite*

T-Stück mit Anschluss breite Seite*



* Bitte bei Bestellung angeben!



Schiedel PRIMA PLUS

Das universelle Sanierungssystem und Verbindungsleitung aus Edelstahl



SCHIEDEL

PPL Deflektorhaube – auf Anfrage

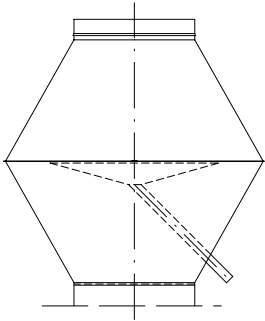

Adapter Flansch auf PPL Muffe*

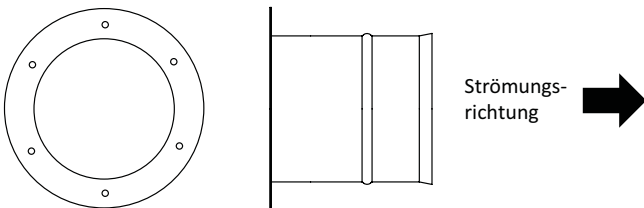

Adapter PPL Steckende auf Flansch*

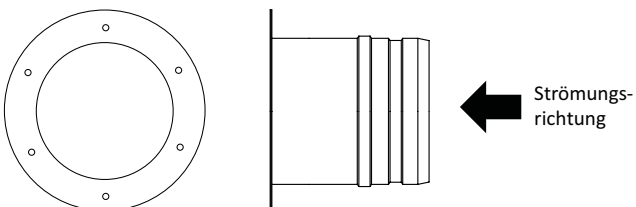

* PPL Adapter mit Flansch in verschiedenen Ausführungen und lose Flansche auf Anfrage erhältlich.

Bestellblatt

Firma: _____ Bauvorhaben: _____
 Name: _____ Straße: _____
 Straße: _____ PLZ/Ort: _____
 PLZ/Ort: _____
 Tel/Fax: _____
 Email: _____

Kunden-Center
T: 089-35409-777
E: ID.Stahl.de@schiedel.com

∅ _____ mm

Bezeichnung	Art.-Nr.	Menge	E-Preis
PPL Kondensatschale mit Ablauf seitlich			
PPL Kondensatschale mit Ablauf unten			
PPL Kondensatschale ohne Ablauf			
Fußteil für PPL Kondensatschale mit Ablauf unten			
PPL Putztüranschluss rund			
Revisionsverschluss FU,ÜD für Öl, Gas			
Revisionsverschluss mit Vitondichtung			
Revisionsverschluss FE für Festbrennstoffe			
PPL Putztüranschluss eckig mit Kondensatsperre			
PPL Reinigungselement			
PPL Rauchrohranschluss 85° mit Stutzen			
PPL Rauchrohranschluss 90° mit Stutzen			
Verschlussdeckel für Rauchrohranschluss			
PPL T-Stück 90° für Anschluss			
PPL Anschluss für T-Stück			
T-Stück für Anschluss 90°			
Anschlussfutter einwandig, kürzbar für PPL			
PPL T-Stück 90° für Anschluss eingesteckt			
PPL Anschluss für T-Stück eingesteckt			
Anschlussfutter für PPL T-Stück eingesteckt			
PPL Bogen 85° mit Stützfuß			
PPL Rauchrohranschluss 45°			
PPL Reduktionen/Erweiterungen			
PPL Erweiterung exzentrisch			
Doppelwandfutter für Rauchrohranschluss			
PPL Stützplatte			
Dichtring Silikon			
Dichtring Viton			
PPL Dichtset NT			
PPL Rohrelement 1000 mm			
PPL Rohrelement 500 mm			
PPL Rohrelement 250 mm			
PPL Rohrelement 1000 mm mit Doppelmuffe			
PPL Ablasselement 1000 mm			
PPL Ablasselement 250 mm			

Festbrennstoffe
 Öl
 Gas

Unterdruck
 Überdruck

Bestellblatt

Firma: _____ Bauvorhaben: _____
 Name: _____ Straße: _____
 Straße: _____ PLZ/Ort: _____
 PLZ/Ort: _____
 Tel/Fax: _____
 Email: _____

Kunden-Center
T: 089-35409-777
E: ID.Stahl.de@schiedel.com

∅ _____ mm

Bezeichnung	Art.-Nr.	Menge	E-Preis
PPL Klemmband			
Abstandhalter			
¹⁾ Wärmedämmrohr			
Schachtabdeckung			
PPL Regenkragen			
Dehnfugenblech FE			
Regenhaube			
Regenhaube mit Funkenschutzgitter			
PPL Regenhaube AntiSplash			
PPL Regenhaube AntiSplash mit Funkenschutzgitter			
Zuluftgitter			
Putztür Edelstahl			
Montagerahmen 150 mm			
Montagerahmen 250 mm			
Putztür Edelstahl mit Schieberahmen 240 mm			
Putztür Edelstahl mit Schieberahmen 500 mm			
Zugbegrenzer mit Explosionsklappe			
Adapter Zugbegrenzer für PPL T-Stück für Anschluss			
PPL Bogen 0-90° drehbar			
PPL Bogen 0-90° drehbar m. Reinigungsöfng. flach für Festbrennstoffe			
PPL Bogen 0-45° drehbar			
PPL Bogen 90°			
PPL Bogen 90° mit Revisionsverschluss für Festbrennstoffe			
PPL Bogen 90° mit Revisionsverschluss für Öl/Gas			
PPL Bogen 87°			
PPL Bogen 85°			
PPL Bogen 85° mit Revisionsverschluss für Festbrennstoffe			
PPL Bogen 85° mit Revisionsverschluss für Öl/Gas			
PPL Bogen 45°			
PPL Bogen 30°			
PPL Bogen 15°			
PPL Rohrausgleichselement 80-400 mm FE/FU			
PPL Rohrelement 200 mm mit Kondensatablauf			
PPL Rohrelement 200 mm mit Messöffnung			

- Festbrennstoffe
 - Öl
 - Gas
-
- Unterdruck
 - Überdruck

¹⁾ Hinweis Rabattgruppe Edelstahl Zubehör



Schiedel PRIMA PLUS

Das universelle Sanierungssystem und Verbindungsleitung aus Edelstahl



Firma: _____ Bauvorhaben: _____
 Name: _____ Straße: _____
 Straße: _____ PLZ/Ort: _____
 PLZ/Ort: _____
 Tel/Fax: _____
 Email: _____

Kunden-Center
 T: 089-35409-777
 E: ID.Stahl.de@schiedel.com

∅ _____ mm

Bezeichnung	Art.-Nr.	Menge	E-Preis
Wandhalterung 50 mm			
Rohrschelle Edelstahl M12 Gewinde			
Gewindestange M12 1000 mm			
Befestigungsgrundplatte für Gewindestange M12			
Messstopfen			
Körperschallabsorber für Öl/Gas			
Körperschallabsorber für Festbrennstoffe			
PPL Kesselanschluss mit Dichtungsband			
PPL Kesselanschluss eingesteckt			
Rotempo Tube 310 ml			
Mauerschelle für Putztüranschluss			
Dämmwolle 10 kg			
Blitzschutzanschluss			
Montagefett			
PPL Rohrelement oval 1000 mm			
PPL Rohrelement oval 500 mm			
PPL Rohrelement oval 250 mm			
PPL Ablasselement oval 250 mm			
PPL Übergang Steckende rund auf Muffe oval			
PPL Übergang Steckende oval auf Muffe rund			
PPL Regenkragen oval			

- Festbrennstoffe
- Öl
- Gas
- Unterdruck
- Überdruck

Datum: _____ Unterschrift: _____



SCHIEDEL

METALOTERM ME

Einwandige Abgasanlage

www.schiedel.de

Systembeschreibung

METALOTERM ME ist ein modulares, einwandiges Abgas-/Abluftsystem aus Edelstahl mit innenliegender Spezial-Lippendichtung. Es ist universell von niedrigen bis hohen Temperaturen, mit oder ohne Kondensatanfall sowie im Unter- und Überdruck einsetzbar.

METALOTERM ME ist für ein breites Anwendungsspektrum, wie Brennwert-, Niedertemperatur- und Festbrennstoff-Feuerstätten geeignet und rußbrandbeständig. Ebenfalls ist die Verwendung als Zu- und Abluftsystem möglich.

Zum Lieferprogramm gehören wahlweise verschiedene Typen von Schalldämpfern. In Kombination mit Blockheizkraftwerken werden spezielle VITON-Dichtungen angeboten.

Anwendungen

- Brennwertkessel
- Sanierung
- Schacht Innenwand
- Be- und Entlüftung

Systemvorteile

- Spannungsfreie Ausdehnung (mit entsprechender Bauteilwahl)
- Kombinierbar mit **METALOTERM MF**
- Schnelle, einfache Montage durch Muffenrand und gezogenes Einsteckende
- Werkseitig eingelegte säure- und temperaturbeständige Spezial-Lippendichtung
- Formstabil durch Versteifungssicken
- Geringes Bauteilgewicht
- Rußbrandbeständig

Hinweis:

Ab dem Ø 400 wird das Produkt PPL (Seite 111) zum Einsatz kommen.

Technische Daten

Technische Daten		
Bauart		Schornstein/Abgasleitung
Betriebsweise		Trocken/Nass
Druck		Unter-/Überdruck
Betriebsdruck max.		5000 Pa - H1
Betriebstemperatur max.		600 °C Unterdruck 200 °C Überdruck
Kurzzeittemperatur		1000 °C Unterdruck (max. 30 min). 200 °C Überdruck
Innenschale	Werkstoff	AISI 316L/EN 1.4404
	Wandstärke	Ø 80 - Ø 200: 0,4 Ø 250 - 350 : 0,6
Brennstoff		Holz/Kohle/Heizöl EL/Pellets/Gas
Dichtungen		Elastomer (Bei Abgastemperaturen über 200 °C sind alle Elastomer-Dichtungen vor der Montage zu entfernen).

Durchmesser										
Durchmesser (mm)	80	100	113	130	150	180	200	250	300	350
Lichter Querschnitt (cm ²)	50	79	100	133	177	254	314	491	707	962
Gewicht (±kg/m)	1,3	1,5	1,8	2	2,5	2,8	3	4	4,5	5,5
CE geprüft*										
EN 1856-1: Systemanlagen	T200 P1 / H1 W V2 L50050 O30									
EN 1856-2: Verbindungsstücke	T200 P1 / H1 W V2 L50050 O30 M									
	T600 N1 D V2 L50050 G400 M									
EN1856-2: Schacht-Innenrohre	T200 P1 / H1 W V2 L50050 O									
	T600 N1 D V2 L50050 G									
* Die CE-Bezeichnungen beziehen sich auf Ø 80-300 - Größere Durchmesser finden Sie auf der Schiedel-Website.										
Hinweis: ab Ø >350 bitte Abgassystem PRIMA PLUS verwenden										

Einbaurichtlinien

- A.** Berücksichtigt die vertikalen Kräfte aus den Elementen und gibt die max. statischen Aufbauhöhen oberhalb der Anschlussstücke und der Reinigungselemente an.
- B.** Gibt die max. statischen Aufbauhöhen für Längenelementen an.
- C.** Berücksichtigt die horizontalen Kräfte und gibt die Montageabstände an.
- D.** Gibt die max. Aufbauhöhe oberhalb der letzten Befestigung am aussteifenden Gebäudeteil an.
 - Bei Montage ausserhalb von Gebäuden muss das Klemmband mit Schneckengetriebe (MEKBS) verwendet werden.
 - Der Verzug zwischen zwei Gebäudeabspannbändern darf maximal 1,5 m betragen.
 - Bei kondensierender Betriebsweise muss die Verbindungsleitung mit einer Steigung in Strömungsrichtung von mind. 3° (= 5 cm/m) verlegt werden.

Wichtig: Das Bauteil mit der geringsten Tragkraft ist ausschlaggebend für die maximale Aufbauhöhe.

Maximale Montagehöhen und Abstände											
Ø (mm)		80	100	113	130	150	180	200	250	300	350
A (m)	MET 45	50	50	50	50	50	40	35	30	30	25
	MET 87/90	50	50	50	50	50	40	35	30	30	25
	MERE/MEI	-	-	50	50	50	40	35	30	30	25
	METV	50	50	50	50	50	40	35	30	-	-
B (m)	MEOL 1/2	30	30	30	30	30	30	30	30	30	-
	MEMO	50	50	50	50	50	40	35	30	30	25
	MEOH 1/2	30	30	30	30	30	30	30	30	30	30
	MEAPO	-	-	-	-	-	-	-	-	-	30
	MEZS*	10	10	10	10	10	10	10	-	-	-
	MEAP	-	-	-	-	10	10	10	10	10	10
	MEZS	-	-	20	20	20	20	20	20	-	-
	MEDD	-	-	20	20	20	20	20	20	20	20
	MEBBS	-	-	-	-	-	-	10	10	10	10
	MEBS	10	10	10	10	10	10	-	-	-	-
	MEAUP	10	10	10	10	10	10	10	10	10	10
C (m)	MEMB	4	4	4	4	4	4	4	4	4	4
	MEMO	-	-	-	-	4	4	4	4	4	4
	MEAH	3	3	3	3	3	3	3	3	3	3
	MEEB	3	3	3	3	3	3	3	3	-	-
D (m)	MEMB	2	2	2	2	2	2	2	2	2	2
	MEMBV	-	-	-	-	2	2	2	2	2	2
	MEMBV +MESK *	-	-	-	-	-	3	3	3	3	3
	MEMO	1.5	1.5	1.5	1.5	1.5	1.5	1.5	1.5	1.5	1.5
	MEEB	1.5	1.5	1.5	1.5	1.5	1.5	1.5	1.5	-	-

* Unter der Voraussetzung, dass die Elementstöße ober- und unterhalb der letzten Gebäudeanbindung jeweils ein statisches Klemmband MESK erhalten.

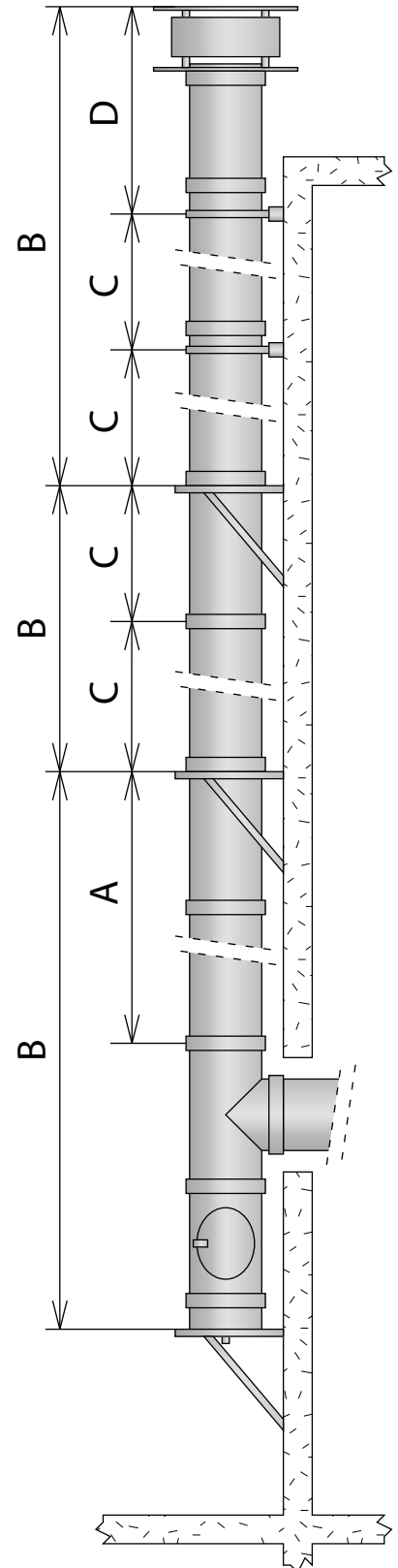

METALOTERM ME

Einwandige Abgasanlage

SCHIEDEL

Hinweis: Ab dem Ø400 wird das Produkt PPL (Seite 111) zum Einsatz kommen.

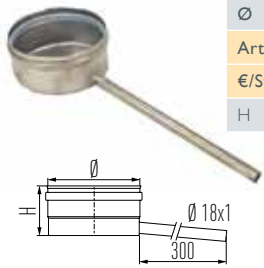

Kondensatschale mit Ablauf seitlich										Art.-Nr. alt MEKA
Ø	80	100	113	130	150	180	200	250	300	350
Art.-Nr.	175391	175392	175393	175394	175395	175396	175397	175398	161232	161233
€/Stk.	57,00	59,00	67,00	69,00	73,00	76,00	82,00	107,00	124,00	150,00
H	70	70	70	70	70	70	70	70	95	95

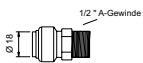

Anschlussverbinder mit Gewindeanschluss für ME Kondensatschale, Ablauf seitlich		Art.-Nr. alt MEAV
Art.-Nr.		167711
€/Stk.		49,00



Geruchsverschluss 18x1 mit Eckverbinder und Halteschelle		Art.-Nr. alt MEGV
Art.-Nr.		167106
€/Stk.		46,00

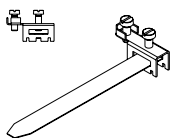
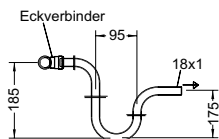

Potentialausgleichsklemme		Art.-Nr. alt MEPK
Art.-Nr.		167716
€/Stk.		8,40



Kondensatschale mit Kondensatablauf unten*										Art.-Nr. alt MERBK
Ø	80	100	113	130	150	180	200	250	300	350
Art.-Nr.	161419	161420	165899	161421	161422	161423	161424	161425	161426	161427
€/Stk.	51,00	51,00	55,00	58,00	59,00	62,00	70,00	89,00	107,00	131,00

*inklusive Dichtung

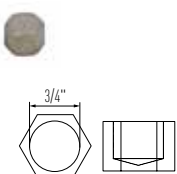

Verschlusskappe 3/4"		Art.-Nr. alt MEE
Art.-Nr.		900012126
€/Stk.		9,80

METALOTERM ME

Einwandige Abgasanlage

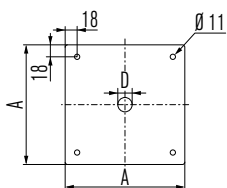

Hinweis: Ab dem Ø400 wird das Produkt PPL (Seite 111) zum Einsatz kommen.

Grundplatte für Wandstütze verstärkt								Art.-Nr. alt MEBP		
Ø	80	100	113	130	150	180	200	250	300	350
Art.-Nr.	161093	161093	161093	161093	161093	161098	161098	161100	161101	161102
€/Stk.	19,40	19,40	19,40	19,40	19,40	20,90	20,90	26,00	34,00	44,00
A	30	30	30	30	30	35	35	35	35	35



Wandstütze Wandabstand 50-90 mm inkl. Stützband								Art.-Nr. alt MEO 1	
Ø (D)	80	100	113	130	150	180	200	250	300
Art.-Nr.	167118	167119	167120	167121	167122	167123	167124	167125	167126
€/Stk.	107,00	107,00	109,00	117,00	117,00	123,00	129,00	134,00	142,00
A	170	170	185	185	220	220	220	285	285
B	140	140	155	155	190	190	190	255	255
C	90	90	105	105	125	125	125	130	130
H	125	125	140	140	170	170	170	230	230
X	40	60	75	90	110	140	160	210	260

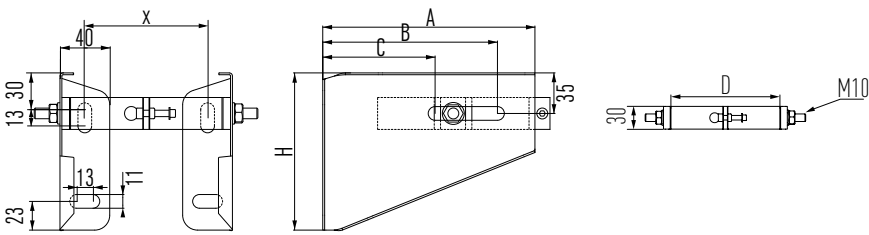

Wandstütze (Paar) 90-200 mm inkl. Stützband								Art.-Nr. alt MEO 2	
Ø (D)	80	100	113	130	150	180	200	250	300
Art.-Nr.	167127	167128	167129	167130	167131	167132	167133	167134	167135
€/Stk.	130,00	134,00	134,00	138,00	142,00	146,00	150,00	164,00	173,00
A	285	285	295	295	315	335	335	370	395
B	255	255	265	265	285	305	305	340	365
C	130	130	145	145	165	180	180	215	240
H	230	230	235	235	255	275	275	305	325
X	40	60	75	90	110	140	160	210	260

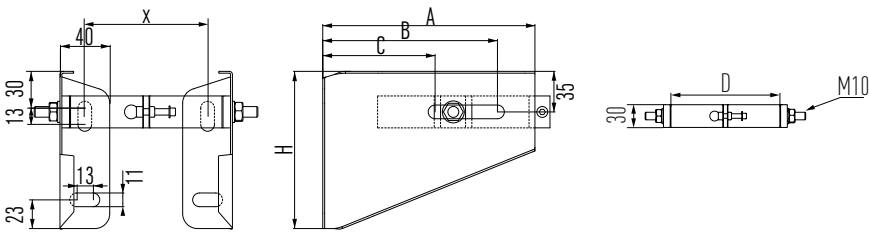

METALOTERM ME

Einwandige Abgasanlage



Ø 80 - 180



Hinweis: Ab dem Ø400 wird das Produkt PPL (Seite 111) zum Einsatz kommen.

Hinweis Rabattgruppe Edelstahl Zubehör

Verlängerte Wandkonsole (Paar) 50 - 200 mm

Art.-Nr. alt MEOH 2

Ø	80	100	113	130	150	180	200	250	300	350
Art.-Nr.	112794	112794	112794	112794	112794	112794	116940	116940	116940	116939
€/Stk.	95,00	95,00	95,00	95,00	95,00	95,00	176,00	176,00	176,00	185,00
A	475	475	475	475	475	475	620	620	620	720
H	242	242	242	242	242	242	330	330	330	330
H1	135	135	135	135	135	135	238	238	238	238
b	-	-	-	-	-	-	189	189	189	289
c	61	61	61	61	61	61	91	91	91	91
f	-	-	-	-	-	-	100	100	100	100

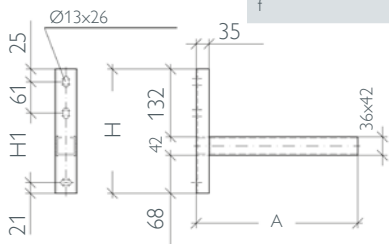

Ø 200 - 600

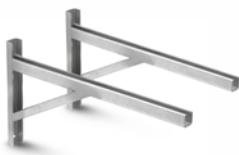
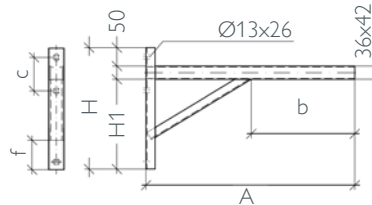

Hinweis Rabattgruppe Edelstahl Zubehör

Verlängerte Wandkonsole (Paar) 200 - 400 mm

Art.-Nr. alt MEOH 4

Ø	80	100	113	130	150	180	200	250	300	350
Art.-Nr.	116940	116940	116940	116940	116940	116939	116939	116939	116939	111224
€/Stk.	176,00	176,00	176,00	176,00	176,00	185,00	185,00	185,00	185,00	259,00
A	620	620	620	620	620	720	720	720	720	1004
H	330	330	330	330	330	330	330	330	330	380
H1	238	238	238	238	238	238	238	238	238	288
b	189	189	189	189	189	289	289	289	289	390
c	91	91	91	91	91	91	91	91	91	91
f	100	100	100	100	100	100	100	100	100	70

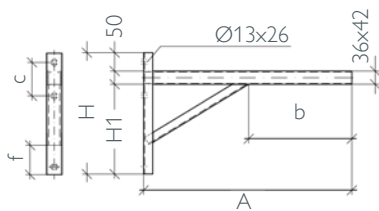

Stützband für Wandstütze* / Zubehör als Montageband

Art.-Nr. alt MEMO

Ø	80	100	113	130	150	180	200	250	300	350
Art.-Nr.	161390	161391	161392	161393	161394	161395	161396	161397	161398	161399
€/Stk.	86,00	86,00	86,00	86,00	87,00	87,00	87,00	100,00	113,00	118,00
D	80	100	113	130	150	180	200	250	300	350

*bereits ab Werk bei der Wandstütze MEO enthalten

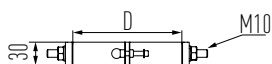

MEOHZ2: Ø 80 - 450
MEOHZ4: Ø 80 - 100

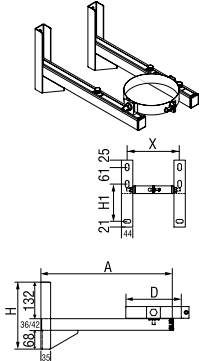

MEOHZ2: Ø 500 - 600
MEOHZ4: Ø 113 - 600

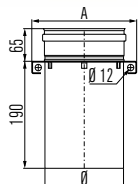
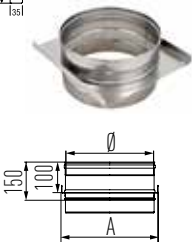
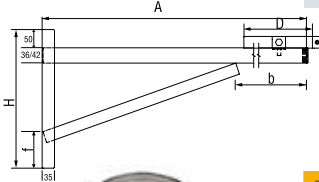
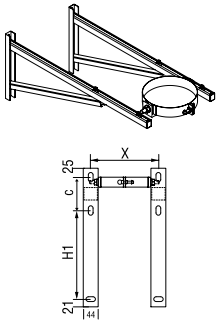

Hinweis: Ab dem Ø400 wird das Produkt PPL (Seite 111) zum Einsatz kommen.

Hinweis Rabattgruppe Edelstahl Zubehör

Zwischenstütze verstellbar bis 200 mm Wandabstand inkl. Stützband								Art.-Nr. alt MEOHZ 2		
Ø	80	100	113	130	150	180	200	250	300	350
Art.-Nr.	167136	167137	167138	167139	167140	167141	167142	167143	167144	167145
€/Stk.	154,00	154,00	154,00	154,00	154,00	154,00	154,00	168,00	175,00	184,00
A	475	475	475	475	475	475	475	475	475	475
H	240	240	240	240	240	240	240	240	240	240
H1	135	135	135	135	135	135	135	135	135	135
X	140	160	173	190	210	240	260	310	360	410
b										
c										
f										

Hinweis Rabattgruppe Edelstahl Zubehör

Zwischenstütze verstellbar bis 400 mm Wandabstand inkl. Stützband								Art.-Nr. alt MEOHZ 4		
Ø	80	100	113	130	150	180	200	250	300	350
Art.-Nr.	167150	167151	167152	167153	167154	167155	167156	167157	167158	167159
€/Stk.	235,00	235,00	235,00	235,00	235,00	235,00	235,00	243,00	255,00	264,00
A	475	475	620	620	620	620	620	620	620	620
H	240	240	330	330	330	330	330	330	330	330
H1	135	135	193	193	193	193	193	193	193	193
X	140	160	173	190	210	240	260	310	360	410
b			189	189	189	189	189	189	189	189
c			91	91	91	91	91	91	91	91
f			100	100	100	100	100	100	100	100

Zwischenstütze

		Art.-Nr. alt MEAPO
Ø		350
Art.-Nr.		160958
€/Stk.		191,00
A		385
B		435

verwendbar mit Wandkonsole verstärkt; keine Längenausdehnung

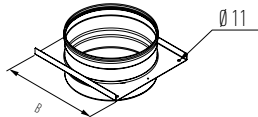

Zwischenstütze mit Dehnungsstützen, Unterdruck

		Art.-Nr. alt MEZS			
Ø		130	150	180	200
Art.-Nr.		161919	161920	161921	161922
€/Stk.		105,00	110,00	119,00	131,00

METALOTERM ME

Einwandige Abgasanlage

SCHIEDEL

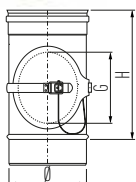

Hinweis: Ab dem Ø400 wird das Produkt PPL (Seite 111) zum Einsatz kommen.

Inspektionselement bis 200 °C										Art.-Nr. alt MEI
Ø	80	100	113	130	150	180	200	250	300	350
Art.-Nr.	161196	161197	161198	161199	161200	161201	161202	161203	161204	
€/Stk.	117,00	122,00	125,00	134,00	145,00	160,00	165,00	173,00	212,00	
H	200	200	200	250	250	250	250	300	300	
G	65	100	100	130	140	140	140	180	180	

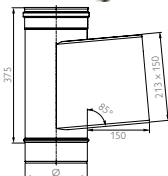

Reinigungselement, Unterdruck										Art.-Nr. alt MERE
Ø	113	130	150	180	200	250	300	350		
Art.-Nr.	165900	161432	161433	161434	161435	161436	161437	161438		
€/Stk.	128,00	130,00	134,00	140,00	150,00	164,00	177,00	188,00		

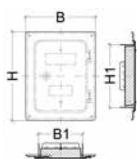

Reinigungstür 140 x 200 mm ohne Schiebestützen		Art.-Nr. alt MERTO
Art.-Nr.		167709
€/Stk.		99,00
B		226
H		286
B1		140
H1		200

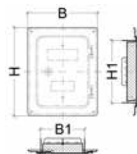

Reinigungstür 200 x 300 mm ohne Schiebestützen		Art.-Nr. alt MERTGO
Art.-Nr.		167710
€/Stk.		149,00
B		272
H		382
B1		200
H1		300

METALOTERM ME

Einwandige Abgasanlage

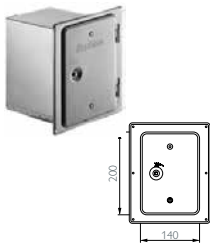

Hinweis: Ab dem Ø400 wird das Produkt PPL (Seite 111) zum Einsatz kommen.

Reinigungstür 140 x 200 mm mit Einbaurahmen*		Art.-Nr. alt MERT
Art.-Nr.		164883
€/Stk.		129,00
* passend zu Reinigungselement für Unterdruck (MERE)		

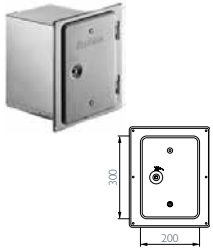

Reinigungstür 200 x 300 mm mit Einbaurahmen		Art.-Nr. alt MERTG
Art.-Nr.		164884
€/Stk.		179,00

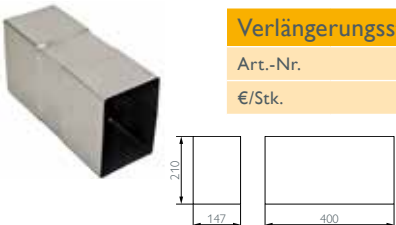

Verlängerungsstutzen für Reinigungselement, Unterdruck		Art.-Nr. alt MEVRE
Art.-Nr.		164890
€/Stk.		70,00

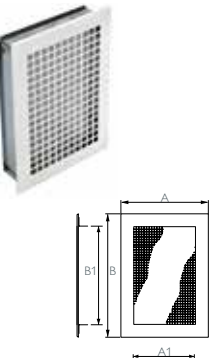

Lufteintrittsgitter		Art.-Nr. alt MELG									
Ø		80	100	113	130	150	180	200	250	300	350
Art.-Nr.		167719	167719	167719	167719	164844	164844	164844	167771	167776	167776
€/Stk.		79,00	79,00	79,00	79,00	85,00	85,00	85,00	119,00	127,00	127,00
A		170	170	170	170	215	215	215	280	320	320
B		240	240	240	240	310	310	310	285	320	320
A1		140	140	140	140	190	190	190	250	300	300
B1		200	200	200	200	280	280	280	250	300	300

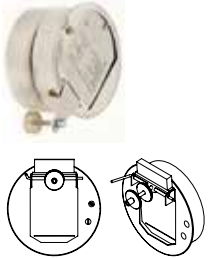

Nebenluftvorrichtung		Art.-Nr. alt MENLT		
Ø		130	150	180
Art.-Nr.		164852	164853	164854
€/Stk.		244,00	250,00	268,00
Hinweis: passen in Doppelmuffe - MEDM				

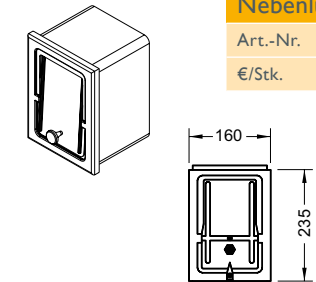

Nebenluftvorrichtung, Unterdruck für Reinigungselement		Art.-Nr. alt MENLRE
Art.-Nr.		168355
€/Stk.		149,00

METALOTERM ME

Einwandige Abgasanlage

SCHIEDEL

Hinweis: Ab dem Ø400 wird das Produkt PPL (Seite 111) zum Einsatz kommen.

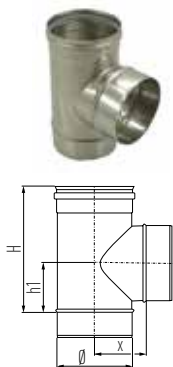

T-Stück 90°		Art.-Nr. alt MET 90									
Ø	80	100	113	130	150	180	200	250	300	350	
Art.-Nr.	176498	176499	176500	176501	176502	176503	176504	161587	161588	161589	
€/Stk.	96,00	98,00	107,00	117,00	129,00	160,00	188,00	221,00	235,00	327,00	
H	200	200	200	250	250	300	300	350	450	500	
h1	75	75	75	100	100	125	125	150	200	225	
x	60	70	75	85	95	110	120	145	170	195	

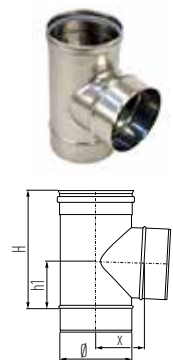

T-Stück 87°		Art.-Nr. alt MET 87									
Ø	80	100	113	130	150	180	200	250	300	350	
Art.-Nr.	176491	176492	176493	176494	176495	176596	176497	161573	161574	161575	
€/Stk.	96,00	98,00	107,00	117,00	129,00	160,00	188,00	221,00	235,00	327,00	
H	200	200	200	250	250	300	300	350	450	500	
h1	75	75	75	100	100	125	125	150	200	225	
x	65	80	85	95	105	120	130	155	185	210	

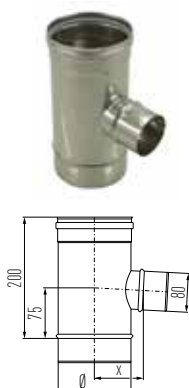

T-Stück 87° mit reduziertem Abzweig		Art.-Nr. alt METV 08						
Ø	100	113	130	150	180	200	250	
Art.-Nr.	176509	161857	176510	176511	176512	176513	161862	
€/Stk.	98,00	107,00	117,00	129,00	160,00	188,00	221,00	
x	75	80	90	100	115	125	150	

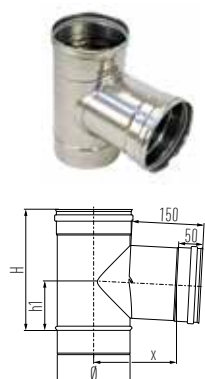

T-Stück 87° mit separatem Stutzen, Unterdruck		Art.-Nr. alt META 87			
Ø	113	130	150	180	
Art.-Nr.	176505	176506	176507	176508	
€/Stk.	122,00	134,00	143,00	187,00	
H	200	250	250	300	
h1	75	100	100	125	
x	155	165	175	190	

METALOTERM ME

Einwandige Abgasanlage



Hinweis: Ab dem $\varnothing 400$ wird das Produkt PPL (Seite 111) zum Einsatz kommen.

Bogen 87° mit Stützfuß*										
\varnothing	80	100	113	130	150	180	200	250	300	350
Art.-Nr.	174500	174501	174502	174503	174504	174505	174506	174507	174508	174509
€/Stk.	194,00	197,00	207,00	220,00	226,00	229,00	240,00	271,00	295,00	326,00

Stützfuß mit ME Längenelement verlängerbar
*passende Grundplatte auf Anfrage lieferbar



Abstützung U-Profil										Art.-Nr. alt MEAUP
\varnothing	80	100	113	130	150	180	200	250	300	350
Art.-Nr.	160964	160964	160964	160964	160965	160966	160967	160968	-	-
€/Stk.	39,00	39,00	39,00	39,00	42,00	42,00	43,00	51,00		
a	80	100	113	130	150	180	200	250		

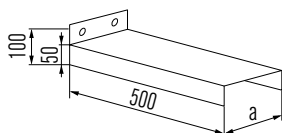

T-Stück 45°										Art.-Nr. alt MET 45
\varnothing	80	100	113	130	150	180	200	250	300	350
Art.-Nr.	-	161553	161554	161555	161556	161557	161558	161559	161560	161561
€/Stk.		132,00	155,00	169,00	197,00	221,00	259,00	290,00	387,00	418,00
H		380	420	450	450	470	470	600	690	690
h1		230	280	310	310	310	310	410	450	500
x		135	145	155	165	175	185	285	340	360

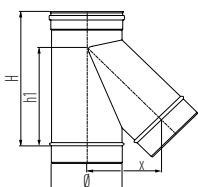

Verschlussdeckel mit Handgriff										Art.-Nr. alt METE
\varnothing	80	100	113	130	150	180	200	250	300	350
Art.-Nr.	161838	161839	161840	161841	161842	161843	161844	161845	161846	161847
€/Stk.	46,00	50,00	54,00	57,00	61,00	62,00	64,00	68,00	142,00	151,00

METALOTERM ME

Einwandige Abgasanlage

SCHIEDEL

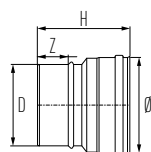

Hinweis: Ab dem Ø400 wird das Produkt PPL (Seite 111) zum Einsatz kommen.

Erweiterung										Art.-Nr. alt MEVG
Ø	80	100	113	130	150	180	200	250	300	
Kesselseite Ø 60										
Art.-Nr.	161874									
€/Stk.	79,00									
Kesselseite Ø 70										
Art.-Nr.	161857									
€/Stk.	107,00									
Kesselseite Ø 80										
Art.-Nr.	161876		161877							
€/Stk.	79,00		95,00							
Kesselseite Ø 100										
Art.-Nr.			161878	161879	161880					
€/Stk.			57,00	79,00	95,00					
Kesselseite Ø 113										
Art.-Nr.				161881						
€/Stk.				59,00						
Kesselseite Ø 130										
Art.-Nr.					161882	161883				
€/Stk.					62,00	118,00				
Kesselseite Ø 150										
Art.-Nr.						161884	161885			
€/Stk.						83,00	155,00			
Kesselseite Ø 180										
Art.-Nr.							161886			
€/Stk.							102,00			
Kesselseite Ø 200										
Art.-Nr.								161887		
€/Stk.								118,00		
Kesselseite Ø 250										
Art.-Nr.									161888	
€/Stk.									124,00	
Ø	80	100	113	130	150	180	200	250	300	
H	165	165	165	H ¹⁾	195	H ¹⁾	H ¹⁾	230	230	
Z	50	50	50	50	50	50	50	50	50	50

Tabelle zu H ¹⁾ – Ø	80	100	113	130	150	180	200	250	300	
Kesselseite D Ø 80				155						
Kesselseite D Ø 100				145						
Kesselseite D Ø 113				195						
Kesselseite D Ø 130						140				
Kesselseite D Ø 150						195	155			
Kesselseite D Ø 180							195			

METALOTERM ME

Einwandige Abgasanlage

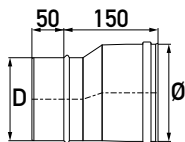

Hinweis: Ab dem Ø 400 wird das Produkt PPL (Seite 111) zum Einsatz kommen.

Erweiterung exzentrisch		Art.-Nr. alt MEVGE							
Ø	80	100	113	130	150	180	200	250	300
Kesselseite Ø 60									
Art.-Nr.	161902								
€/Stk.	100,00								
Kesselseite Ø 70									
Art.-Nr.									
€/Stk.									
Kesselseite Ø 80									
Art.-Nr.	161892 auf Anfrage		168393						
€/Stk.	100,00		174,00						
Kesselseite Ø 100									
Art.-Nr.	161893								
€/Stk.	101,00								
Kesselseite Ø 113									
Art.-Nr.	161894								
€/Stk.	103,00								
Kesselseite Ø 130									
Art.-Nr.	161895								
€/Stk.	78,00								
Kesselseite Ø 150									
Art.-Nr.	161896								
€/Stk.	129,00								
Kesselseite Ø 180									
Art.-Nr.	161897								
€/Stk.	138,00								
Kesselseite Ø 200									
Art.-Nr.	161898								
€/Stk.	150,00								
Kesselseite Ø 250									
Art.-Nr.	161899								
€/Stk.	157,00								

METALOTERM ME

Einwandige Abgasanlage

SCHIEDEL

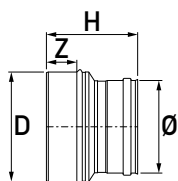

Hinweis: Ab dem Ø400 wird das Produkt PPL (Seite 111) zum Einsatz kommen.

Reduzierung								Art.-Nr. alt MEVK
Ø	80	100	113	130	150	180	200	250
Kesselseite Ø 100								
Art.-Nr.	161907							
€/Stk.	57,00							
Kesselseite Ø 113								
Art.-Nr.	161908							
€/Stk.	57,00							
Kesselseite Ø 130								
Art.-Nr.	161909		161910					
€/Stk.	79,00		59,00					
Kesselseite Ø 150								
Art.-Nr.	161911							
€/Stk.	62,00							
Kesselseite Ø 180								
Art.-Nr.	161912							
€/Stk.	83,00							
Kesselseite Ø 200								
Art.-Nr.	161913							
€/Stk.	102,00							
Kesselseite Ø 250								
Art.-Nr.	161914							
€/Stk.	118,00							
Kesselseite Ø 300								
Art.-Nr.	161915							
€/Stk.	124,00							
Ø	80	100	113	130	150	180	200	250
H	165	165	195	195	195	195	230	230
Z	50	50	50	50	50	50	50	50

METALOTERM ME

Einwandige Abgasanlage



Hinweis: Ab dem Ø400 wird das Produkt PPL (Seite 111) zum Einsatz kommen.

Doppelwandfutterrohr, kurz										Art.-Nr. alt MEDWF
Ø	80	100	113	130	150	180	200	250	300	350
Art.-Nr.	165818	165819	165820	161154	161155	165821	165822	165823		
€/Stk.	33,00	34,00	36,00	42,00	50,00	54,00	61,00	72,00		
a	100	100	100	100	100	100	100	100		

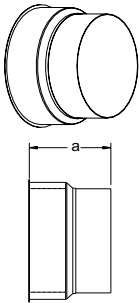

Doppelwandfutter 500 mm										Art.-Nr. alt MEDWFL
Ø	80	100	113	130	150	180	200	250	300	350
Art.-Nr.				165827	165828	165829				
€/Stk.				70,00	75,00	86,00				
a				500	500	500				



Dichtung Silikon										Art.-Nr. alt MEDR
Ø	80	100	113	130	150	180	200	250	300	350
Art.-Nr.	900012446	900012447	900012448	900012449	900012450	900012451	900012452	900012453	900012454	900012455
€/Stk.	4,30	5,50	5,50	5,50	7,00	7,00	7,00	8,40	8,40	8,40

Artikel dient als Ersatz. Standardmäßig bereits bei Bauteilen und Längen enthalten



Dichtring Viton*										Art.-Nr. alt MEDRV
Ø	80	100	113	130	150	180	200	250	300	350
Art.-Nr.	160574	160575	168313	160576	160577	160578	160579	160580		
€/Stk.	7,00	8,40	8,40	8,40	9,80	9,80	9,80	11,00		

* für ölhaltige Abgase

METALOTERM ME

Einwandige Abgasanlage

SCHIEDEL

Hinweis: Ab dem Ø400 wird das Produkt PPL (Seite 111) zum Einsatz kommen.

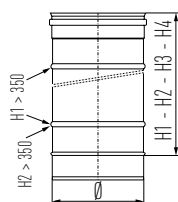

Längenelement	Art.-Nr. alt ME 100/50/25/15									
Ø	80	100	113	130	150	180	200	250	300	350
Art.-Nr.	176544	176545	176546	176547	176548	176549	176550	160866	160867	160868
€/Stk.	50,00	57,00	58,00	64,00	74,00	95,00	110,00	138,00	158,00	191,00
Länge	1000	1000	1000	1000	1000	1000	1000	1000	1000	1000
Nutzlänge H1	955	955	955	955	955	955	955	955	955	955
Art.-Nr.	176565	176566	176567	176568	176569	176570	176571	160908	160909	160910
€/Stk.	33,00	34,00	39,00	42,00	44,00	57,00	61,00	78,00	90,00	114,00
Länge	500	500	500	500	500	500	500	500	500	500
Nutzlänge H2	440	440	440	440	440	440	440	440	440	440
Art.-Nr.	176558	176559	176560	176561	176562	176563	176564	160894	160895	160896
€/Stk.	28,00	28,00	28,00	29,00	33,00	46,00	54,00	59,00	78,00	99,00
Länge	250	250	250	250	250	250	250	250	250	250
Nutzlänge H3	205	205	205	205	205	205	205	205	200	200
Art.-Nr.	176551	176552	176553	176554	176555	176556	176557	160880	160881	160882
€/Stk.	26,00	26,00	26,00	28,00	32,00	44,00	50,00	57,00	74,00	91,00
Länge	150	150	150	150	150	150	150	150	150	150
Nutzlänge H4	100	100	100	100	100	100	100	100	100	100

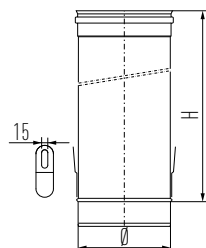

Ablasselement	Art.-Nr. alt MEAE									
Ø	80	100	113	130	150	180	200	250	300	350
Art.-Nr.	167098	167099	167100	164793	164794	164795	164796	164797	164798	
€/Stk.	61,00	68,00	70,00	78,00	86,00	107,00	124,00	153,00	177,00	
H	955	955	955	955	955	955	955	955	955	

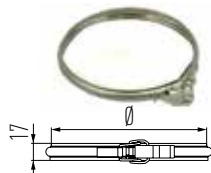

Klemmband mit Spannverschluss	Art.-Nr. alt MEKB									
Ø	80	100	113	130	150	180	200	250	300	350
Art.-Nr.	161273	161274	161275	161276	161277	161278	161279	161280	161281	161282
€/Stk.	9,00	9,50	9,50	9,50	9,50	10,00	10,00	10,00	14,50	14,50



Klemmband mit Schneckengetriebe	Art.-Nr. alt MEKBS									
Ø	80	100	113	130	150	180	200	250	300	350
Art.-Nr.	161290	161291	161292	161293	161294	161295	161296	161297	161298	161299
€/Stk.	9,00	9,50	9,50	9,50	9,50	10,00	10,00	10,00	14,50	14,50

METALOTERM ME

Einwandige Abgasanlage

Hinweis: Ab dem Ø400 wird das Produkt PPL (Seite 111) zum Einsatz kommen.

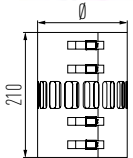

Statisches Klemmband (zur Verstärkung von MEKBS) ¹⁾										Art.-Nr. alt MESK
Ø	80	100	113	130	150	180	200	250	300	350
Art.-Nr.	161533	auf Anfrage	161535	161536	161537	161538	161539	161540	161541	161542
€/Stk.	44,00		44,00	45,00	45,00	55,00	58,00	59,00	63,00	68,00

Immer 3 Stück erforderlich!

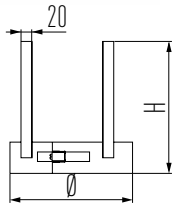

Abstandshalter										Art.-Nr. alt MEAH
Ø	80	100	113	130	150	180	200	250	300	350
Art.-Nr.	160925	160926	160927	160928	160929	160930	160931	160932	160933	160934
€/Stk.	23,00	23,00	25,00	25,00	26,00	29,00	32,00	42,00	44,00	47,00
H	170	170	170	170	170	170	170	190	190	190

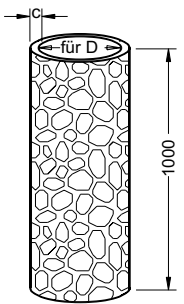

Hinweis Rabattgruppe Edelstahl Zubehör										
Wärmedämmrohr										Art.-Nr. alt MEDS
Ø	80	100	113	130	150	180	200	250	300	350
Art.-Nr.	103489	103490	103491	103493	103495	103497	103498	103500	103501	103502
€/Stk.	16,60	17,80	19,00	21,30	24,00	29,00	30,00	42,00	53,00	63,00
c (mm)	20	20	20	20	20	20	20	20	20	20
D	89	105	123	141	159	191	205	260	305	355

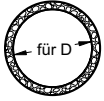

Schachtabdeckung mit Regenkragen										Art.-Nr. alt MESAD
Ø	80	100	113	130	150	180	200	250	300	350
Art.-Nr.	161450	161451	161452	161453	161454	161455	161456	161457	161458	161459
€/Stk.	78,00	84,00	96,00	110,00	128,00	142,00	155,00	188,00	234,00	264,00
A	335	335	335	335	335	425	425	425	665	665

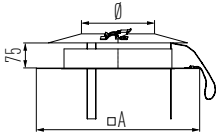

METALOTERM ME

Einwandige Abgasanlage

SCHIEDEL



Hinweis: Ab dem Ø400 wird das Produkt PPL (Seite 111) zum Einsatz kommen.

Abdeckplatte mit Dehnungsstützen, nur für Unterdruck								Art.-Nr. alt MEAP	
Ø	113	130	150	180	200	250	300	350	
Art.-Nr.	160939	160940	160941	160942	160943	160944	160945		
€/Stk.	84,00	87,00	96,00	117,00	123,00	129,00	130,00		
A	335	335	335	500	500	500	665		
D	108	125	145	175	195	245	295		

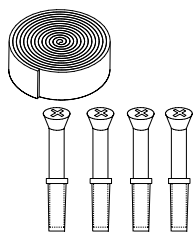
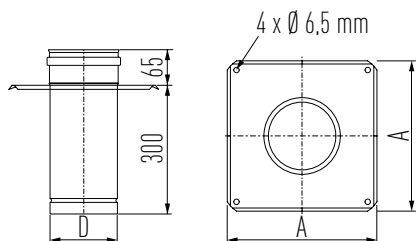

Abdichtset für Schachtabdeckung				Art.-Nr. alt MEAD	
Ø	80-150	180-250	300	350	
Art.-Nr.	168628	168629	167096	167097	
€/Stk.	25,00	32,00	33,00	33,00	



Regenkragen / Wandrosette, inkl. Dichtband										Art.-Nr. alt MES	
Ø	80	100	113	130	150	180	200	250	300	350	
Art.-Nr.	167163	167164	167165	167166	167167	167168	167169	167170	167171	167172	
€/Stk.	32,00	32,00	32,00	32,00	32,00	32,00	32,00	43,00	43,00	50,00	
A	205	225	255	255	275	305	325	375	425	475	

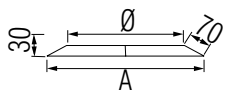

METALOTERM ME

Einwandige Abgasanlage

Hinweis: Ab dem $\varnothing 400$ wird das Produkt PPL (Seite 111) zum Einsatz kommen.

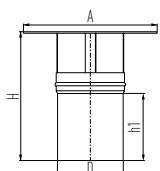

Meidinger Scheibe				Art.-Nr. alt MEMS
\varnothing	130	150	180	200
Art.-Nr.	164848	164849	164850	164851
€/Stk.	85,00	96,00	123,00	138,00
A	285	330	395	440
D	127	147	177	197
H	330	370	440	475
h1	195	225	270	300

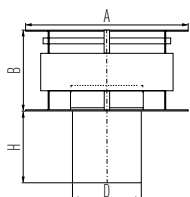

Regenhaube mit Windabweiser											Art.-Nr. alt MEK
\varnothing	80	100	113	130	150	180	200	250	300	350	
Art.-Nr.	161211	161212	auf Anfrage	161213	161214	161215	161216	161217	161218	161219	
€/Stk.	68,00	76,00		124,00	138,00	151,00	183,00	268,00	384,00	470,00	
A	175	220		285	330	395	440	550	660	770	
B	90	110		145	165	200	220	275	330	385	
D	78	98		127	147	177	197	247	297	347	
H	120	150		195	210	270	300	375	450	525	

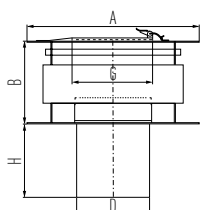

Regenhaube mit Windabweiser und Revisionsöffnung											Art.-Nr. alt MEKR
\varnothing	80	100	113	130	150	180	200	250	300	350	
Art.-Nr.	161312	161313	161314	161315	161316	161317	161318	161319	161320	161321	
€/Stk.	143,00	143,00	143,00	158,00	177,00	207,00	244,00	286,00	352,00	486,00	
A	175	220	285	285	330	395	440	550	660	770	
B	90	110	145	145	165	200	220	275	330	385	
D	78	98	110	127	147	177	197	247	297	347	
H	120	150	165	195	210	270	300	375	450	525	
G	80	100	115	130	150	180	200	250	250	250	

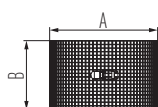

Funkenschutz				Art.-Nr. alt MEVV
\varnothing	130	150	180	
Art.-Nr.	164988	164989	164990	
€/Stk.	50,00	51,00	55,00	
A	208	240	288	
B	136	160	192	

METALOTERM ME

Einwandige Abgasanlage

SCHIEDEL

Hinweis: Ab dem $\varnothing 400$ wird das Produkt PPL (Seite 111) zum Einsatz kommen.

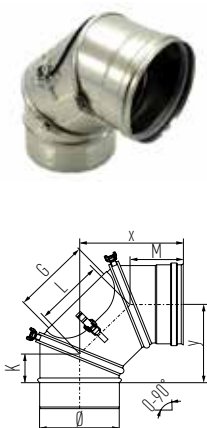

Inspektionsbogen 90°, drehbar (nur für Unterdruck)				Art.-Nr. alt MEBIV 90
Ø	130	150	180	200
Art.-Nr.	176459	176460	165811	161089
€/Stk.	124,00	134,00	173,00	195,00
G	130	140	140	140
K	45	50	55	60
L	115	125	145	165
M	90	95	100	105
x	170	180	203	222
y	125	135	157	177

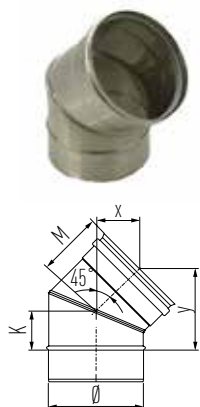

Bogen 45°, drehbar (nur für Unterdruck)				Art.-Nr. alt MEBV 45	
Ø	113	130	150	180	200
Art.-Nr.	176461	176462	176463	176464	176465
€/Stk.	83,00	83,00	87,00	117,00	123,00
K	50	55	55	65	70
M	95	100	105	110	110
x	65	70	75	80	80
y	115	125	130	140	145

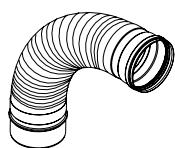

Flexibler Bogen 0-90°			Art.-Nr. alt MEBX
Ø	80	100	113
Art.-Nr.	168330	167737	167744
€/Stk.	188,00	194,00	204,00

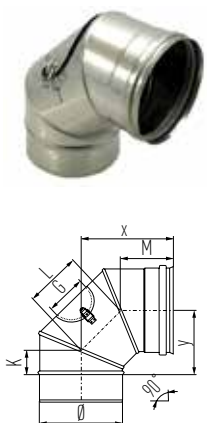

Inspektionsbogen 90° (für T200 P1)										Art.-Nr. alt MEBI 90
Ø	80	100	113	130	150	180	200	250	300	350
Art.-Nr.	176452	176453	176454	176455	176456	176457	176458	161080	161081	161082
€/Stk.	123,00	131,00	153,00	160,00	163,00	182,00	204,00	220,00	325,00	342,00
G	65	100	100	130	140	140	140	180	180	180
K	35	40	40	45	50	55	60	70	95	95
L	100	105	115	115	125	145	165	185	210	210
M	80	85	85	90	95	100	105	115	140	140
x	150	160	165	170	185	200	220	245	290	290
y	105	115	120	125	140	160	175	200	245	245

METALOTERM ME

Einwandige Abgasanlage

Hinweis: Ab dem Ø 400 wird das Produkt PPL (Seite 111) zum Einsatz kommen.

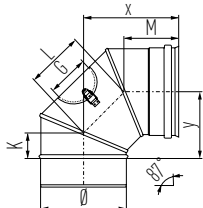

Inspektionsbogen 87° (für T200 P1)								Art.-Nr. alt MEBI 87		
Ø	80	100	113	130	150	180	200	250	300	350
Art.-Nr.	176445	176446	176447	176448	176449	176450	176451	161066	161067	161068
€/Stk.	123,00	131,00	153,00	160,00	163,00	182,00	204,00	220,00	325,00	342,00
G	65	100	100	130	140	140	140	180	180	180
K	35	40	40	45	50	55	60	70	95	95
L	100	105	115	115	125	145	165	185	210	210
M	80	85	85	90	95	100	105	115	140	140
x	150	160	165	170	185	200	220	245	290	290
y	105	115	120	125	140	160	175	200	245	245

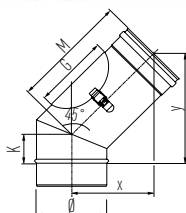

Inspektionsbogen 45° (für T200 P1)							Art.-Nr. alt MEBI 45			
Ø	130	150	180	200	250	300	350			
Art.-Nr.	176441	176442	176443	176444	161055	161056	161057			
€/Stk.	145,00	150,00	163,00	174,00	206,00	252,00	377,00			
G	130	140	140	140	180	180	180			
K	55	60	70	70	70	70	120			
M	250	250	250	250	250	250	250			
x	175	175	175	175	175	175	175			
y	230	235	245	245	245	250	300			

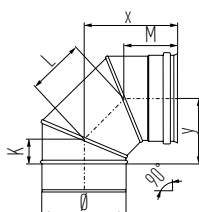

Bogen 90°								Art.-Nr. alt MEB 90		
Ø	80	100	113	130	150	180	200	250	300	350
Art.-Nr.	176434	176435	176436	176437	176438	176439	176440	161038	161039	161040
€/Stk.	64,00	84,00	84,00	89,00	100,00	114,00	134,00	174,00	244,00	267,00
K	35	40	40	45	50	55	60	70	95	95
L	100	105	115	115	125	145	165	185	210	210
M	80	85	85	90	95	100	105	115	140	140
x	150	160	165	170	185	200	220	245	290	290
y	105	115	120	125	140	160	175	200	245	245

METALOTERM ME

Einwandige Abgasanlage



Hinweis: Ab dem Ø400 wird das Produkt PPL (Seite 111) zum Einsatz kommen.

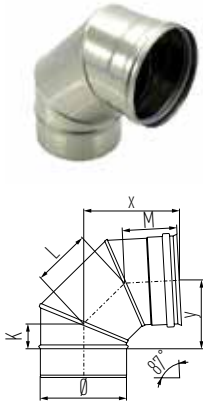

Bogen 87°		Art.-Nr. alt MEB 87									
Ø	80	100	113	130	150	180	200	250	300	350	
Art.-Nr.	176427	176428	176429	176430	176431	176432	176433	161024	161025	161026	
€/Stk.	64,00	84,00	84,00	89,00	100,00	114,00	134,00	174,00	244,00	267,00	
K	35	40	40	45	50	55	60	70	95	95	
L	100	105	115	115	125	145	165	185	210	210	
M	80	85	85	90	95	100	105	115	140	140	
x	150	160	165	170	185	200	220	245	290	290	
y	105	115	120	125	140	160	175	200	245	245	

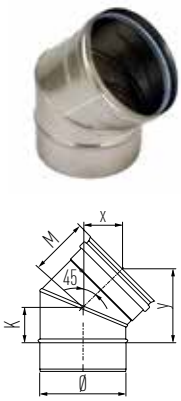

Bogen 45°		Art.-Nr. alt MEB 45									
Ø	80	100	113	130	150	180	200	250	300	350	
Art.-Nr.	176420	176421	176422	176423	176424	176425	176426	161010	161011	161012	
€/Stk.	51,00	57,00	65,00	68,00	74,00	79,00	89,00	102,00	158,00	167,00	
K	35	40	40	45	50	55	60	70	95	95	
M	80	85	85	90	95	100	105	115	140	140	
x	55	60	60	60	65	70	70	80	95	95	
y	90	95	95	105	115	125	130	150	190	190	

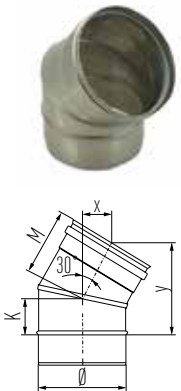

Bogen 30°		Art.-Nr. alt MEB 30									
Ø	80	100	113	130	150	180	200	250	300	350	
Art.-Nr.	176413	176414	176415	176416	176417	176418	176419	160996	160997	160998	
€/Stk.	51,00	57,00	65,00	68,00	74,00	79,00	89,00	102,00	158,00	167,00	
K	35	40	40	45	50	55	60	70	70	70	
M	80	85	85	90	95	100	105	115	115	115	
x	40	40	40	45	45	50	50	55	55	55	
y	100	110	110	120	130	135	145	165	165	165	

Hinweis: Ab dem $\varnothing 400$ wird das Produkt PPL (Seite 111) zum Einsatz kommen.

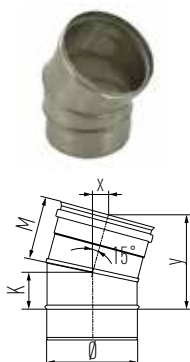

Bogen 15°								Art.-Nr. alt MEB 15		
Ø	80	100	113	130	150	180	200	250	300	350
Art.-Nr.	176406	176407	176408	176409	176410	176411	176412	160982	160983	160984
€/Stk.	51,00	57,00	65,00	68,00	74,00	79,00	89,00	102,00	158,00	167,00
K	35	40	40	45	50	55	60	70	70	70
M	80	85	85	90	95	100	105	115	115	115
x	20	20	20	20	25	25	25	30	30	30
y	105	115	120	125	135	145	155	175	175	175

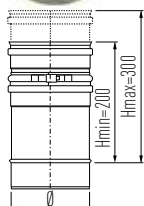

Längenausgleichselement								Art.-Nr. alt MEPP		
Ø	80	100	113	130	150	180	200	250	300	350
Art.-Nr.	176484	176485	176486	176487	176488	176489	176490	161412	161413	161414
€/Stk.	70,00	75,00	75,00	79,00	98,00	108,00	122,00	150,00	187,00	224,00

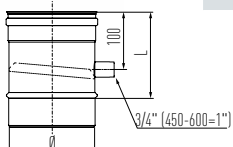

Entwässerungselement (waagrechter und senkrechter Einbau)								Art.-Nr. alt MEEMC		
Ø	80	100	113	130	150	180	200	250	300	350
Art.-Nr.	161177		auf Anfrage	161178	161179	161180	161181	161182	161183	161184
€/Stk.	90,00			95,00	99,00	100,00	103,00	161,00	256,00	402,00
L	150			150	150	150	150	145	145	155

METALOTERM ME

Einwandige Abgasanlage

SCHIEDEL

Hinweis: Ab dem Ø400 wird das Produkt PPL (Seite 111) zum Einsatz kommen.

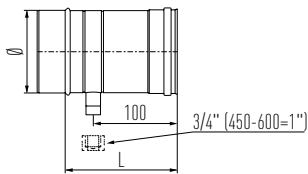

Messelement inkl. Verschlussstopfen	Art.-Nr. alt MEEM									
Ø	80	100	113	130	150	180	200	250	300	350
Art.-Nr.	161163	161164	161165	161166	161167	161168	161169	161170	161171	161172
€/Stk.	62,00	74,00	74,00	78,00	79,00	83,00	85,00	99,00	151,00	172,00
L	150	150	150	150	150	150	150	150	150	150

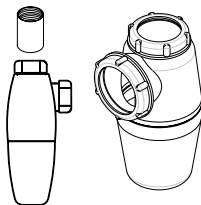

Syphon PP*

Art.-Nr.	167174
€/Stk.	32,00

* Überdruck max. 200 Pa/P1



Messstopfen Viton

Art.-Nr.	164840
€/Stk.	4,30

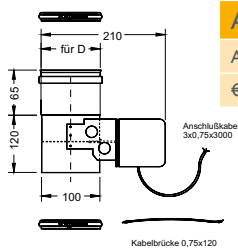

Abgasklappe 100 mit Stellantrieb

Art.-Nr.	167742
€/Stk.	955,00

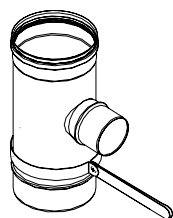
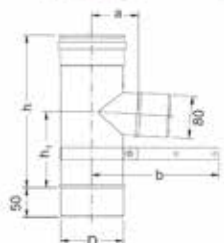

T-Stück 87°, red. Abzweig, inkl. Haltebügel

	80	100	113	130	150
Art.-Nr.	168011	167741	167175	167176	167756
€/Stk.	122,00	123,00	134,00	134,00	150,00
h	260	260	260	260	260
h ₁	140	140	140	140	140
a	55	65	75	80	90
b	190	200	205	215	225

METALOTERM ME

Einwandige Abgasanlage

Hinweis: Ab dem Ø400 wird das Produkt PPL (Seite 111) zum Einsatz kommen.

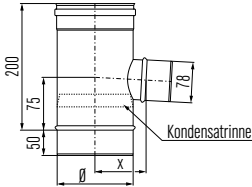
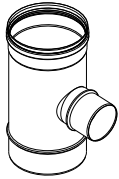

T-Stück 87°, red. Abzweig inkl. Kondensateinleitung					Art.-Nr. alt METVV
Ø	80	100	113	130	150
Art.-Nr.	161864	161865	161866	168390	169333
€/Stk.	119,00	123,00	128,00	134,00	150,00
x	65	75	82	90	100

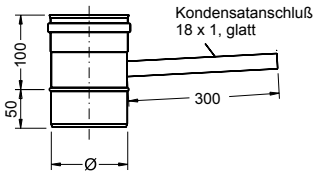

Kondensatanschlusselement, glatt					Art.-Nr. alt MELKBJ
Ø	80	100	113	130	150
Art.-Nr.	161326	161327	161328	165112	165860
€/Stk.	95,00	96,00	99,00	101,00	103,00

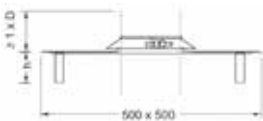
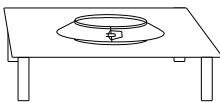

Schachtabdeckung inkl. Regenkragen und Befestigung, 500 x 500 mm						Art.-Nr. alt MESADBJ	
Ø	80	100	113	130	150	180	200
Art.-Nr.	168012	168016	168018	168022	168026	167762	168032
€/Stk.	122,00	123,00	134,00	160,00	177,00	194,00	266,00
h	65	65	70	85	95	100	100

METALOTERM ME

Einwandige Abgasanlage



Hinweis: Ab dem Ø400 wird das Produkt PPL (Seite 111) zum Einsatz kommen.

T-Anschlussstück 87° für Mehrfachbelegung

Ø	80	100	113	130	150	180
Art.-Nr.	168319	164812	165111	164813	168320	175666
€/Stk.	154,00	160,00	166,00	176,00	185,00	196,00

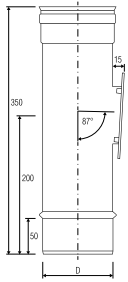

Adapter Abgasanschluss

Ø	80-180
Art.-Nr.	165912
€/Stk.	95,00

Adapter Blindanschluss

Ø	80-180
Art.-Nr.	175644
€/Stk.	50,00
d	75

Adapter Kondensateinleitung mit Rohr 18x1

Ø	80-180
Art.-Nr.	165852
€/Stk.	95,00

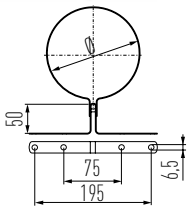
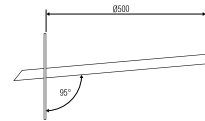
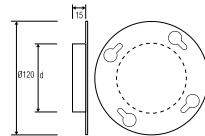
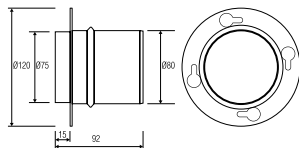

Haltebügel

Ø	80	100	113	130	150	180	200	250	Art.-Nr. alt MEEB
Art.-Nr.	161156	161157	164831	161158	161159	161160	161161	161162	
€/Stk.	15,00	15,00	15,00	15,00	15,00	21,00	22,00	23,00	



Wandhalter verstellbar 50-90 mm

Ø	80	100	113	130	150	180	200	250	300	350	Art.-Nr. alt MEMB
Art.-Nr.	161377	161378	165867	161366	162517	162518	162519	162521	162522	162523	
€/Stk.	57,00	57,00	57,00	57,00	57,00	57,00	57,00	65,00	75,00	78,00	
H	50-90	50-90	50-90	50-90	50-90	50-90	50-90	50-90	50-90	50-90	

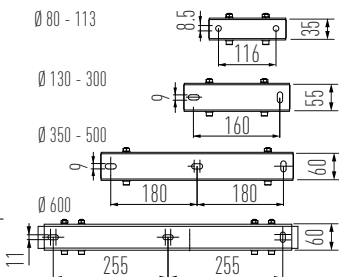
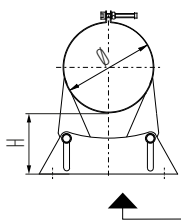

Hinweis: Ab dem Ø400 wird das Produkt PPL (Seite 111) zum Einsatz kommen.



Wandhalter verstellbar 90-200 mm										Art.-Nr. alt MEMBV 2
Ø	80	100	113	130	150	180	200	250	300	350
Art.-Nr.				168019	168023	168027	164847	168574	168035	168038
€/Stk.				132,00	132,00	132,00	132,00	163,00	169,00	183,00
x				160	180	210	230	280	330	380

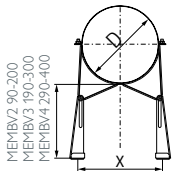

Wandhalter verstellbar 190-300 mm										Art.-Nr. alt MEMBV 3
Ø	80	100	113	130	150	180	200	250	300	350
Art.-Nr.				168020	168024	168028	168030	168033	168036	168039
€/Stk.				157,00	157,00	157,00	157,00	187,00	191,00	198,00
x				160	180	210	230	280	330	380

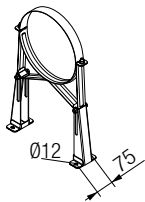

Wandhalter verstellbar 290-400 mm										Art.-Nr. alt MEMBV 4
Ø	80	100	113	130	150	180	200	250	300	350
Art.-Nr.				168021	168025	168029	168031	168034	168037	168040
€/Stk.				185,00	185,00	191,00	191,00	229,00	244,00	263,00
x				160	180	210	230	280	330	380

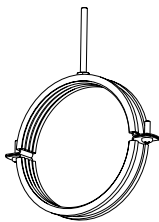

Befestigungsschelle*										Art.-Nr. alt MEMUEP
Ø	80	100	113	130	150	180	200	250	300	350
Art.-Nr.	167107	167108	167109	167110	167111	167112	167113	167114	167115	167116
€/Stk.	25,00	26,00	26,00	30,00	32,00	33,00	33,00	36,00	42,00	47,00

* t max. 120°C

2 x Gewindestange M8 (je 500mm) mit Dübel

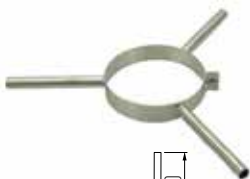
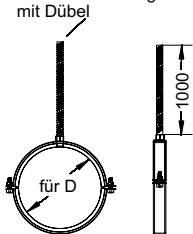

Zwischenhalterung (für Verwendung im Schacht)									Art.-Nr. alt MESZ	
Ø	80	100	113	130	150	180	200	250	300	350
Art.-Nr.		161547	161548	auf Anfrage	161550	161551	161552	161552	161552	165909
€/Stk.		78,00	83,00		96,00	107,00	123,00	138,00		

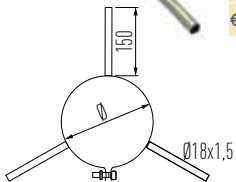

Doppelmuffe										Art.-Nr. alt MEDM
Ø	80	100	113	130	150	180	200	250	300	350
Art.-Nr.	176466	176467	176468	176469	176470	176471	176472	161142	161143	161144
€/Stk.	33,00	34,00	34,00	42,00	57,00	59,00	64,00	70,00	83,00	98,00

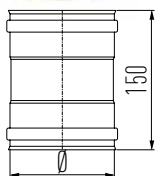

METALOTERM ME

Einwandige Abgasanlage

SCHIEDEL

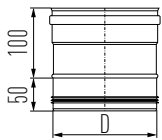

Hinweis: Ab dem Ø400 wird das Produkt PPL (Seite 111) zum Einsatz kommen.

Kesselanschluss mit außenliegender Dichtung										Art.-Nr. alt MEKAS
Ø	80	100	113	130	150	180	200	250	300	350
Art.-Nr.	176478	176479	–	176480	176481	176482	176483	161255	161256	161257
€/Stk.	44,00	62,00		77,00	90,00	100,00	108,00	129,00	134,00	151,00
D	79	99		129	149	179	199	249	299	349

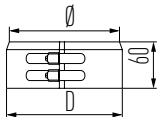

Kesselanschlussmanschette										Art.-Nr. alt MEKAM
Ø	80	100	113	130	150	180	200	250	300	350
Art.-Nr.		176473	auf Anfrage	176474	176475	176476	176477	161244	161245	161246
€/Stk.		29,00		32,00	32,00	33,00	34,00	42,00	44,00	50,00
D		110		140	160	190	210	260	310	360

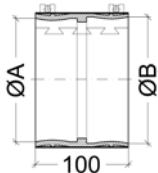

Hinweis Rabattgruppe Edelstahl Zubehör

Körperschallabsorber für Öl und Gas*										
Ø	80	100	113	130	150	180	200	250	300	350
Art.-Nr.		101699	103599	101700	101701	101702	101703	101704	101705	
€/Stk.		97,00	105,00	115,00	130,00	142,00	175,00	179,00	204,00	
Gewicht kg/Stk.		0,60	0,60	0,70	0,80	0,90	1,00	1,20	1,30	
Ø A max.		103	113	133	153	183	203	253	305	
Ø B max.		105	115	135	155	185	205	255	307	

*aus Edelstahl mit Dichtung und thermischer Trennung

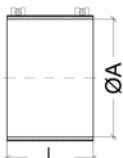

Hinweis Rabattgruppe Edelstahl Zubehör

Körperschallabsorber Festbrennstoff*										
Ø	80	100	113	130	150	180	200	250	300	350
Art.-Nr.	101706	101707	103603	101708	101709	101710	101711	101712	101713	
€/Stk.	77,00	79,00	80,00	87,00	91,00	125,00	140,00	155,00	180,00	
Gewicht kg/Stk.	0,60	0,60	0,60	0,70	0,80	0,90	1,00	1,20	1,40	
Ø A max.	93	113	123	143	163	193	213	263	315	
L	100	100	100	100	100	100	100	100	100	

*aus Edelstahl mit Vlies

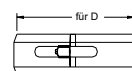

Kesselanschlussmanschette für Überdruck										Art.-Nr. alt MEKMD
Ø	80	100	113	130	150	180	200	250	300	350
Art.-Nr.	168239	168235	168227	168230	168238	168232	168205	168253	168211	168223
€/Stk.	25,00	26,00	26,00	30,00	30,00	32,00	33,00	39,00	61,00	89,00



Klemmband



Dichtung

Hinweis: Ab dem Ø400 wird das Produkt PPL (Seite 111) zum Einsatz kommen.

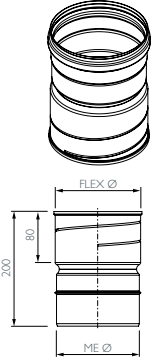

Adapter ME auf Flex*						Art.-Nr. alt MEFSFD
Ø	80	100	113	130	150	180
Art.-Nr.	173100	173101	174043	173104	173105	173106
€/Stk.	74,00	95,00	101,00	107,00	117,00	124,00

*weitere Durchmesser auf Anfrage erhältlich

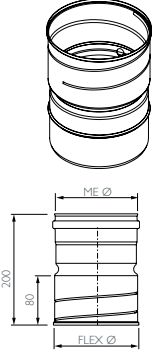

Adapter Flex auf ME						Art.-Nr. alt MEFFSD
Ø	80	100	113	130	150	180
Art.-Nr.	173108	173109	174044	173112	173113	173114
€/Stk.	110,00	114,00	118,00	118,00	123,00	142,00

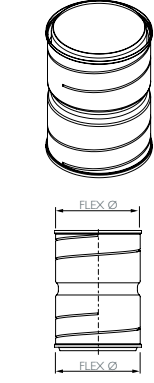

Adapter Flex auf Flex						Art.-Nr. alt MEFFD
Ø	80	100	113	130	150	180
Art.-Nr.	168824	141541	174045	168825	168826	168827
€/Stk.	118,00	122,00	123,00	130,00	139,00	163,00



Abgasrohr Flex						Art.-Nr. alt ME-Flex
Ø	80	100	113	130	150	180
Art.-Nr.	173311	173312	173313	173314	170075	173315
€/lfm.	47,00	59,00	64,00	74,00	87,00	114,00

METALOTERM ME

Einwandige Abgasanlage

SCHIEDEL

Hinweis: Ab dem Ø400 wird das Produkt PPL (Seite 111) zum Einsatz kommen.



Gewebeband		Art.-Nr. alt MEGB
Art.-Nr.		161190
€/Stk.		6,50



Montagefett, 150 g ¹⁾		
Art.-Nr.		149737
€/Stk.		10,20
Gewicht		0,17

¹⁾ Hinweis: Rabattgruppe Edelstahl Zubehör



Rotempo (Niedertemperaturmittel)		
Art.-Nr.		100555
€/Stk.		26,40

Erforderlich bei Adapter Flex



Neutra-Box		Art.-Nr. alt NEUTRA
Art.-Nr.		167682
€/Stk.		373,00

Nachfüll-Set für Neutra-Box		Art.-Nr. alt WS-NEUTR
Art.-Nr.		167683
€/Stk.		167,00

Bestellblatt

Firma: -----	Bauvorhaben: -----	Kunden-Center T: 089-35409-777 E: ID.Stahl.de@schiedel.com	
Name: -----	Straße: -----		
Straße: -----	PLZ/Ort: -----		
PLZ/Ort: -----	<input type="checkbox"/> Festbrennstoffe		<input type="checkbox"/> Unterdruck
Tel/Fax: -----	<input type="checkbox"/> Öl		<input type="checkbox"/> Überdruck
Email: -----	<input type="checkbox"/> Gas		

∅ _____ mm

Bezeichnung	Art.-Nr. alt	Art.-Nr.	Menge	E-Preis
Kondensatschale mit Ablauf seitlich	MEKA			
Anschlussverbinder m. Gewindeanschluss f. ME Kondensatschale, Ablauf seitl.	MEAV	167711		
Geruchsverschluss 18x1 mit Eckverbinder und Halteschelle	MEGV	167106		
ME Potentialausgleichsklemme	MEPK	167716		
Kondensatschale mit Kondensatablauf unten	MERBK			
Verschlusskappe 3/4"	MEE	900012126		
Grundplatte für Wandstütze verstärkt ME/UE80 bis ME/UE150	MEBP			
Wandstütze Wandabstand 50-90 mm	MEO1			
Wandstütze (Paar) 90-200 mm inkl. Stützband	MEO2			
¹⁾ Verlängerte Wandkonsole (Paar) 50-200 mm	MEOH 2			
¹⁾ Verlängerte Wandkonsole (Paar) 200-400 mm	MEOH 4			
Stützband für Wandstütze	MEMO			
¹⁾ Zwischenstütze verstellbar bis 200 mm Wandabstand	MEOHZ2			
¹⁾ Zwischenstütze verstellbar bis 400 mm Wandabstand	MEOHZ4			
Zwischenstütze	MEAPO			
Zwischenstütze mit Dehnungsstutzen, Unterdruck	MEZS			
Inspektionselement bis 200 °C	MEI			
Reinigungselement	MERE			
Kondensatsperre (bereits im Reinigungselement enthalten)	MEKSP			
Reinigungstür 140 x 200 mm ohne Schiebestutzen	MERT0	167709		
Reinigungstür 200 x 300 mm ohne Schiebestutzen	MERTG0	167710		
Reinigungstür 140 x 200 mm mit Einbaurahmen (passend zu MERE)	MERT	164883		
Reinigungstür 200 x 300 mm mit Einbaurahmen	MERTG	164884		
Verlängerung für Reinigungselement, Unterdruck	MEVRE	164890		
Lufteintrittsgitter	MELG			
Nebenluftvorrichtung	MENLT			
Nebenluftvorrichtung, Unterdruck für Reinigungselement	MENLRE	168355		
T-Stück 90°	MET90			
T-Stück 87°	MET87			
T-Stück 87° mit reduziertem Abzweig	METV08			
T-Stück 87° mit separatem Stutzen, Unterdruck	META87			
Bogen 87° mit Stützfuß				
Abstützung U-Profil	MEAUP			
T-Stück 45°	MET45			
Verschlussdeckel mit Handgriff	METE			
Erweiterung - Kesselseite ∅	MEVG			
Erweiterung exzentrisch - Kesselseite ∅	MEVGE			
Reduzierung - Kesselseite ∅	MEVK			

¹⁾ Hinweis Rabattgruppe Edelstahl Zubehör

Bestellblatt

Firma: _____ Bauvorhaben: _____ Kunden-Center
 Name: _____ Straße: _____ T: 089-35409-777
 Straße: _____ PLZ/Ort: _____ E: ID.Stahl.de@schiedel.com
 PLZ/Ort: _____
 Tel/Fax: _____
 Email: _____

Festbrennstoffe Unterdruck
 Öl Überdruck
 Gas

Ø _____ mm

Bezeichnung	Art.-Nr. alt	Art.-Nr.	Menge	E-Preis
Doppelwandfutterrohr, kurz	MEDWF			
Doppelwandfutter 500 mm	MEDWFL			
Dichtung Silikon	MEDR			
Dichtring Viton für ölhaltige Abgase	MEDRV			
Längenelement 1000 mm	ME 100			
Längenelement 500 mm	ME 50			
Längenelement 250 mm	ME 25			
Längenelement 150 mm	ME 15			
Ablasselement	MEAE			
Klemmband mit Spannverschluss	MEKB			
Klemmband mit Schneckengetriebe	MEKBS			
Statisches Klemmband (Verstärkung von MEKBS) - immer 3 Stk. erforderlich	MESK			
Abstandshalter	MEAH			
¹⁾ Wärmedämmrohr	MEDS			
Schachtabdeckung mit Regenkragen	MESAD			
Abdeckplatte mit Dehnungsstutzen, nur für Unterdruck	MEAP			
Abdichtset für Schachtabdeckung	MEAD			
Regenkragen / Wandrosette	MES			
Meidinger Scheibe	MEMS			
Regenhaube mit Windabweiser	MEK			
Regenhaube mit Windabweiser und Revisionsöffnung	MEKR			
Funkenschutz	MEVV			
Inspektionsbogen 90°, drehbar (nur für N1)	MEBIV 90			
Bogen 45°, drehbar (nur für N1)	MEBV 45			
Flexibler Bogen 0-90°	MEBX			
Inspektionsbogen 90° (nur für T200 P1)	MEBI 90			
Inspektionsbogen 87° (nur für T200 P1)	MEBI 87			
Inspektionsbogen 45° (nur für T200 P1)	MEBI 45			
Bogen 90°	MEB 90			
Bogen 87°	MEB 87			
Bogen 45°	MEB 45			
Bogen 30°	MEB 30			
Bogen 15°	MEB 15			
Längenausgleichselement	MEPP			
Entwässerungselement	MEEMC			
Kondensatabscheider mit Inspektionsöffnung	MEKI			
Messelement inkl. Verschlussstopfen	MEEM			
Syphon PP	MESH	167174		

¹⁾ Hinweis Rabattgruppe Edelstahl Zubehör

Bestellblatt

Firma: _____ Bauvorhaben: _____ Kunden-Center
 Name: _____ Straße: _____ T: 089-35409-777
 Straße: _____ PLZ/Ort: _____ E: ID.Stahl.de@schiedel.com
 PLZ/Ort: _____
 Tel/Fax: _____
 Email: _____

Festbrennstoffe Unterdruck
 Öl Überdruck
 Gas

Ø _____ mm

Bezeichnung	Art.-Nr. alt	Art.-Nr.	Menge	E-Preis
Meßstopfen Viton	MEKU	164840		
Abgasklappe 100 mm mit Stellantrieb	MEMUK	167742		
T-Stück 87°, red. Abzweig, inkl. Haltebügel	METBJ			
T-Stück 87°, red. Abzweig inkl. Kondensateinleitung	METVV			
Kondensatanschlusselement, glatt	MELKBJ			
Schachtabdeckung inkl. Regenkragen und Befestigung	MESADBJ			
Anschlussstück für Mehrfachbelegung				
Adapter für Abgasanschluss Ø 80-180		165912		
Adapter Blindanschluss		175644		
Adapter Kondensateinleitung mit Rohr 18x1		165852		
Haltebügel	MEEB			
Haltebügel verstellbar, 50-90 mm	MEMB			
Haltebügel verstellbar 90 - 200 mm	MEMBV2			
Haltebügel verstellbar 190 - 300 mm	MEMBV3			
Haltebügel verstellbar 290 - 400 mm	MEMBV4			
Befestigungsschelle	MEMUEP			
Zwischenhalterung (für Verwendung im Schacht)	MESZ			
Doppelmuffe	MEDM			
Kesselanschluss mit außenliegender Dichtung	MEKAS			
Kesselanschlussmanschette	MEKAM			
¹⁾ Körperschallabsorber für Öl und Gas				
¹⁾ Körperschallabsorber Festbrennstoff				
Kesselanschlussmanschette für Überdruck	MEKMD			
Adapter ME auf Flex	MEFSFD			
Adapter auf Flex auf ME	MEFFSD			
Adapter auf Flex auf Flex	MEFFD			
Abgasrohr Flex, lfm	ME-Flex			
Gewebeband	MEGB	161190		
Montagefett		149737		
Rotempo		100555		
Neutra-Box	NEUTRA	167682		
Nachfüll-Set für Neutra-Box	WS-NEUTR	167683		

¹⁾ Hinweis Rabattgruppe Edelstahl Zubehör

Datum: _____ Unterschrift: _____



SCHIEDEL

Schiedel LB 90

Das Leichtgewicht unter den Schornsteinschächten

www.schiedel.de

Schiedel LB 90

Das Leichtgewicht unter den Schornsteinschächten



Der Problemlöser für Innen

Der Leichtbauschacht Schiedel LB 90 spart Platz und überzeugt durch sein geringes Eigengewicht sowie die schnelle Montage. Moderne Abgasanlagen können somit nachträglich problemlos in bestehende Gebäude eingebaut werden.

Der Schacht wird mit 45 mm dicken Vermiculite-Wärmedämmplatten hergestellt. In Verbindung mit den bewährten Schiedel und METALOTERM Abgassystemen PRIMA PLUS, KERANOVA, ICS, MF und ME, die für den Anschluss an Regelfeuerstätten im Unter- und Überdruckbetrieb prädestiniert sind, ergeben sich hochmoderne Abgasanlagen in Leichtbauweise. Eine zusätzliche Wärmedämmung der Abgasrohre ist nicht erforderlich.

Der Leichtbauschacht LB 90 wird über ein Federsystem einfach zusammengesteckt und durch einen speziellen Brandschutzkleber verbunden. Der Schiedel LB 90 verfügt über die Feuerwiderstandsklasse L90 und kann ohne zusätzliche Verkleidung eingesetzt werden.

Die Vorteile im Überblick:

- Geprüft für alle Regelfeuerstätten
- Feuerwiderstandsklasse L90
- Einfache Montage
- Geringes Gewicht
- Platzsparende Bauweise
- Geringe Montagezeiten vor Ort durch Baukastensystem
- Keine zusätzliche Wärmedämmung erforderlich
- Allgemein bauaufsichtlich zugelassen unter: Z-7.4-3503

Schiedel LB 90 – modern, leicht und platzsparend

Der Leichtbauschacht von Schiedel überzeugt durch die einfache und schnelle Montage und erfüllt alle Anforderungen an moderne Abgasanlagen, in Verbindung mit Schiedel und METALOTERM Abgassystemen

Schiedel LB 90

Das Leichtgewicht unter den Schornsteinschächten

SCHIEDEL

Detaillösungen

Durch die verschiedenen Schiedel-Innenrohrsysteme aus **Edelstahl, Profileramik und Kunststoff** bleiben keine Wünsche hinsichtlich Anforderungen und Einsatzmöglichkeiten offen.



Beispiel: doppelwandiges Edelstahlelement als Verkleidung über Dach.

Schornsteinkopf

Der Aufbau des Schiedel LB 90 erfolgt wie gewohnt bis zur Mündung, das innenverlaufende Abgassystem wird entsprechend mitgeführt. Zum Schutz vor Witterungseinflüssen wird der Schachtbereich über Dach formschön, z.B. mit einem Stülpkopf, verkleidet.

Alternativ besteht die Möglichkeit die Abgasanlage - wie hier dargestellt - über Dach, als doppelwandiges Edelstahlelement korrosionsbeständig und elegant auszuführen.



Beispiel: Stülpkopf Alu als Verkleidung über Dach.

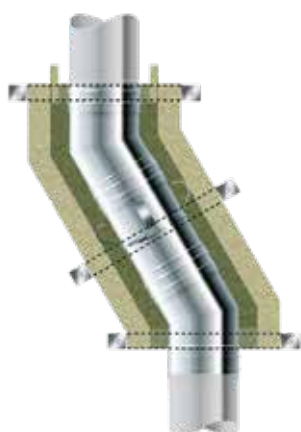

Verzug der Abgasanlage

Die Abgasanlage kann den örtlichen Gegebenheiten problemlos angepasst und mit dem Leichtbauschacht bei Bedarf auch verzogen werden. Hierbei ist die Ausdehnung der Anlage zu beachten und eine entsprechende Abstützung des Schachts sicherzustellen.

Leichtbauschachtsystem für die Verbindungsleitung

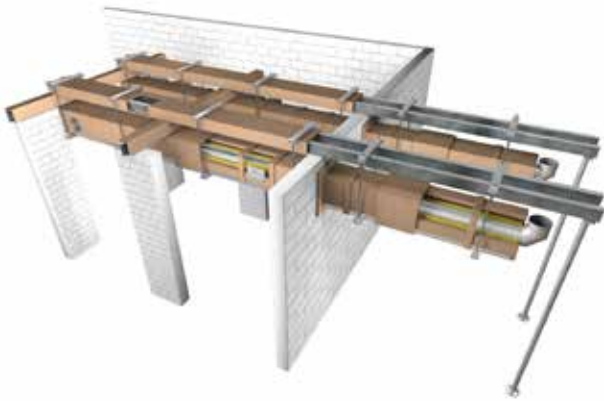

Abgasleitungen führen häufig durch unterschiedliche Brandabschnitte. Um den damit verbundenen hohen Brandschutzanforderungen gerecht zu werden, hat Schiedel sein bewährtes LB90 System erneut erweitert und konnte eine weitere Prüfung erfolgreich absolvieren.

Erstmals erhielt ein Abgassystem für die Verbindungsleitung den Nachweis der **Feuerwiderstandsklasse F 120**. Zugrunde liegen dabei die Kriterien der DIN EN 1366-13: 2019-09. Mit der Prüfung vom Materialprüfungsamt (MPA) verfügt Schiedel über ein hochwertiges System, um besonders hohe Ansprüche zu erfüllen.

Für jeden Bedarf die richtige Abgasführung

Das Leichtbauschachtsystem LB90 in Kombination mit den Schiedel und METALOTERM Abgassystemen bieten für jede Anforderung die passende Lösung – im Neubau, Altbau und der Modernisierung.

Aufgrund der abgestuften Abmessungen des Schachtprogramms kann der Leichtbauschacht LB 90 die unterschiedlichsten Abgassysteme aufnehmen und die sichere Funktion – auch im Gegenstrombetrieb – garantieren.

Der Leichtbauschacht LB 90 ist passend für ...



... die einwandigen Edelstahl-Abgasleitungen PRIMA PLUS und METALOTERM ME



... die doppelwandige Edelstahlsysteme ICS, METALOTERM MF und ICS 5000

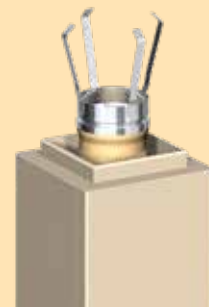

... das keramische Sanierungssystem KERANOVA

Schiedel LB 90

Das Leichtgewicht unter den Schornsteinschächten



Höhen über Dach

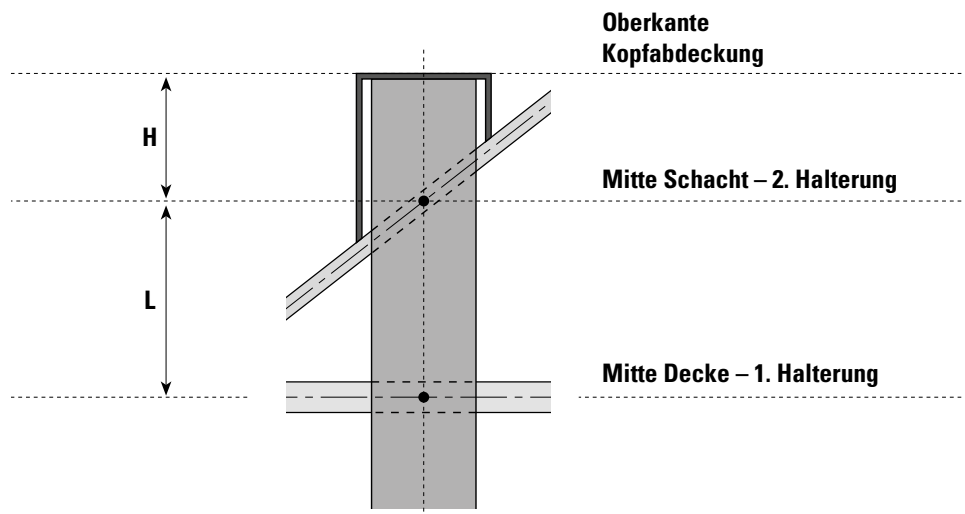

TIPP:
Bitte beachten Sie die neuen Ableitbedingungen bei Schornsteinen für Festbrennstoff-Feuerstätten. Bei Fragen zur Ermittlung der korrekten Höhe über Dach bei Ihrem Schiedel Schornsteinsystem, wenden Sie sich bitte an Ihren Schiedel Verkaufsberater oder die Schiedel Anwendungstechnik.

Außenmaß/Innenmaß Schachtabmessungen	Höhe "H"				
	L=0,50 m mm	L=0,75 m mm	L=1,00 m mm	L=1,25 m mm	L=1,50 m mm
440/440 - 350/350	0,9	1,10	1,27	1,40	1,60 max.
410/410 - 320/320	0,89	1,10	1,25	1,39	1,55 max.
370/370 - 280/280	0,88	1,09	1,24	1,39	1,50 max.
340/340 - 250/250	0,87	1,00	1,22	1,37	1,48 max.
330/330 - 240/240	0,86	0,95	1,21	1,35	1,46 max.
310/310 - 220/220	0,85	0,95	1,20	1,34	1,45 max.
290/290 - 200/200	0,84	0,92	1,17	1,31	1,44 max.
280/280 - 190/190	0,83	0,91	1,16	1,30	1,43 max.

Deckendurchführungen

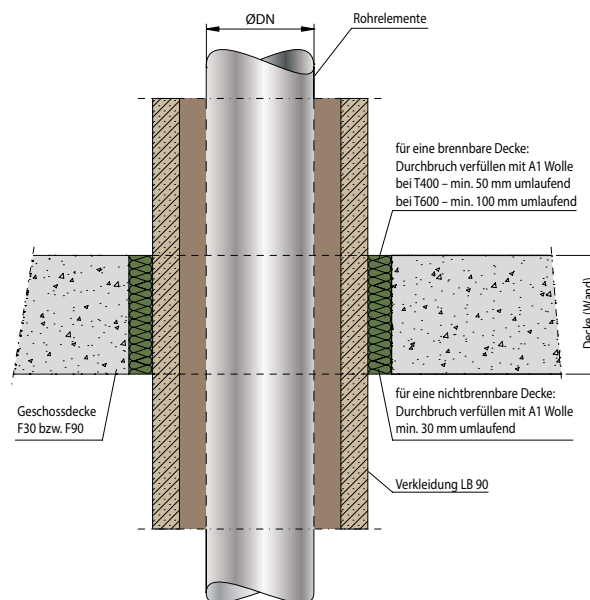

Aufbauhöhen

Aufbauhöhen				
Innendurchmesser (DN) (mm)	Schachtmaß außen (mm)	Wanddicke (mm)	Druckfestigkeit (KPa)	Maximale Bauhöhe (m)
>/= 80	240 x 240	45	891	42
200	340 x 340	45	960	54
>/= 300	540 x 540	45	1145	65

Schiedel LB 90

Das Leichtgewicht unter den Schornsteinschächten

Schacht-Innenmaß in mm	130×130	150×150	180×180	200×200	220×220
Empfohlener max. Außendurchmesser vom Abgasrohr, inkl. Dämmung	90	110	140	150	170

1



LB90 – Grundplatte	130 × 130	150 × 150	180 × 180	200 × 200	220 × 220
Art.-Nr.	137780	137781	108029	108110	108030
€/Stk.	18,50	19,80	22,00	24,00	28,00
Aufbauhöhe H	45	45	45	45	45
Schachtaußenmaß	220	240	270	290	310

2a

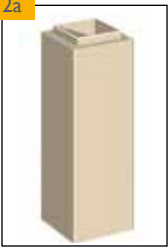

LB90 – Schachtelement 1000	130 × 130	150 × 150	180 × 180	200 × 200	220 × 220
Art.-Nr.	137782	137784	107997	108070	107998
€/Stk.	147,00	147,00	161,00	176,00	179,00
Gewicht kg/Stk.	18,67	19,71	23,00	25,00	27,00
Nutzlänge (NL)	1000	1000	1000	1000	1000
Schacht Innenmaß a	130	150	180	200	220
Schacht Außenmaß A	220	240	270	290	310
Wandstärke	45	45	45	45	45

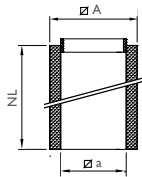

2b

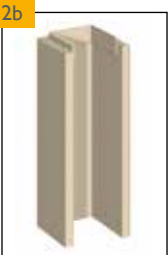

LB90 – Schachtelement 1000 Frontplatte abnehmbar	130 × 130	150 × 150	180 × 180	200 × 200	220 × 220
Art.-Nr.	137783	137785	108005	108080	108006
€/Stk.	147,00	147,00	161,00	176,00	179,00
Gewicht kg/Stk. (vorne offen)	18,67	19,70	23,00	25,00	27,00
Nutzlänge (NL)	1000	1000	1000	1000	1000
Schacht Innenmaß a	130	150	180	200	220
Schacht Außenmaß A	220	240	270	290	310
Wandstärke	45	45	45	45	45

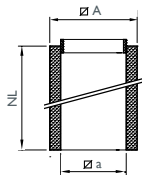

2c



LB90 – Schachtelement 500	130 × 130	150 × 150	180 × 180	200 × 200	220 × 220
Art.-Nr.	137786	137788	107993	108065	107994
€/Stk.	83,00	83,00	90,00	96,00	99,00
Gewicht kg/Stk.	9,51	10,05	17,25	18,75	20,25
Nutzlänge (NL)	500	500	500	500	500
Schacht Innenmaß a	130	150	180	200	220
Schacht Außenmaß A	220	240	270	290	310
Wandstärke	45	45	45	45	45

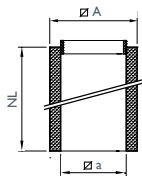

2d

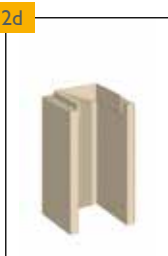

LB90 – Schachtelement 500 Frontplatte abnehmbar	130 × 130	150 × 150	180 × 180	200 × 200	220 × 220
Art.-Nr.	137787	137789	108001	108075	108002
€/Stk.	83,00	83,00	90,00	96,00	99,00
Gewicht kg/Stk. (vorne offen)	9,51	10,05	17,25	18,75	20,25
Nutzlänge (NL)	500	500	500	500	500
Schacht Innenmaß a	130	150	180	200	220
Schacht Außenmaß A	220	240	270	290	310
Wandstärke	45	45	45	45	45

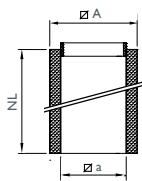

Hinweis: Doppelschächte und Sonder-Schachtmaße auf Anfrage lieferbar.

Schiedel LB 90

Das Leichtgewicht unter den Schornsteinschächten

SCHIEDEL

240x240	250x250	260x260	270x270	280x280	300x300	350x350	Hinweis: Weitere Abmessungen auf Anfrage.
190	200	210	220	230	250	300	

240 x 240	250 x 250	260 x 260	270 x 270	280 x 280	300 x 300	350 x 350
108111	108112	146292	108031	108113	108032	108114
31,00	33,00	34,00	35,00	39,00	43,00	54,00
45	45	45	45	45	45	45
330	340	350	360	370	390	440

240 x 240	250 x 250	260 x 260	270 x 270	280 x 280	300 x 300	350 x 350
108071	108072	146293	107999	108073	108000	108074
196,00	207,00	215,00	223,00	234,00	251,00	283,00
29,00	30,00	30,60	32,00	33,00	35,00	44,00
1000	1000	1000	1000	1000	1000	1000
240	250	260	270	280	300	350
330	340	350	360	370	390	440
45	45	45	45	45	45	45

240 x 240	250 x 250	260 x 260	270 x 270	280 x 280	300 x 300	350 x 350
108081	108082	146294	108007	108083	108008	108084
196,00	207,00	215,00	223,00	234,00	251,00	283,00
29,00	30,00	30,60	32,00	33,00	35,00	44,00
1000	1000	1000	1000	1000	1000	1000
240	250	260	270	280	300	350
330	340	350	360	370	390	440
45	45	45	45	45	45	45

240 x 240	250 x 250	260 x 260	270 x 270	280 x 280	300 x 300	350 x 350
108066	108067	146295	107995	108068	107996	108069
109,00	114,00	119,00	124,00	128,00	140,00	157,00
21,75	22,50	15,60	24,00	24,75	26,25	33,00
500	500	500	500	500	500	500
240	250	260	270	280	300	350
330	340	350	360	370	390	440
45	45	45	45	45	45	45

240 x 240	250 x 250	260 x 260	270 x 270	280 x 280	300 x 300	350 x 350
108076	108077	146296	108003	108078	108004	108079
109,00	114,00	119,00	124,00	128,00	140,00	157,00
21,75	22,50	15,60	24,00	24,75	26,25	33,00
500	500	500	500	500	500	500
240	250	260	270	280	300	350
330	340	350	360	370	390	440
45	45	45	45	45	45	45

Schiedel LB 90

Das Leichtgewicht unter den Schornsteinschächten

3a



LB90 – Bogen 15°

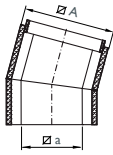

	130 x 130	150 x 150	180 x 180	200 x 200	220 x 220
Art.-Nr.	137792	auf Anfrage	108009	108085	108010
€/Stk.	215,00		239,00	254,00	259,00
Schacht Innenmaß a	130		180	200	220
Schacht Außenmaß A	220		270	290	310
Wandstärke	45		45	45	45

3b



LB90 – Bogen 30°

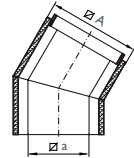

Schacht-Innenmaß in mm	130 x 130	150 x 150	180 x 180	200 x 200	220 x 220
Art.-Nr.	137794	137795	108013	108090	108014
€/Stk.	215,00	224,00	239,00	254,00	259,00
Schacht Innenmaß a	130	150	180	200	220
Schacht Außenmaß A	220	240	270	290	310
Wandstärke	45	45	45	45	45

3c



LB90 – Bogen 45°

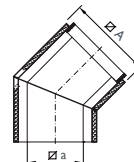

	130 x 130	150 x 150	180 x 180	200 x 200	220 x 220
Art.-Nr.	137796	137797	108017	108095	108018
€/Stk.	254,00	264,00	276,00	288,00	294,00
Schacht Innenmaß a	130	150	180	200	220
Schacht Außenmaß A	220	240	270	290	310
Wandstärke	45	45	45	45	45

Hinweis: Bogen 90° auf Anfrage lieferbar.

4



LB90 – Knaggen

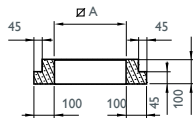

	130 x 130	150 x 150	180 x 180	200 x 200	220 x 220
Art.-Nr.	137790	137791	108025	108105	108026
€/Stk.	72,00	72,00	74,00	78,00	83,00
Schacht Außenmaß A	220	240	270	290	310

5



LB90 – Wandhalter

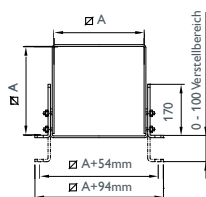

	130 x 130	150 x 150	180 x 180	200 x 200	220 x 220
Art.-Nr.	137802	137803	108037	108120	108038
€/Stk.	145,00	145,00	145,00	145,00	179,00
Schacht Außenmaß A	220	240	270	290	310
Maß I (A+54mm)	274	294	324	344	364
Maß J (A+94mm)	314	334	364	384	404

6

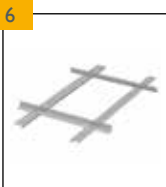

LB90 – Sparrenhalter (Einzelteile lose gepackt)

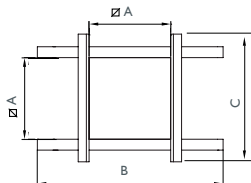

	130 x 130	150 x 150	180 x 180	200 x 200	220 x 220
Art.-Nr.	137800	137800	137800	137800	137800
€/Stk.	178,00	178,00	178,00	178,00	178,00
B mm	1100	1100	1100	1100	1100
C mm	700	700	700	700	700
Schacht Außenmaß A	220 x 220	240 x 240	270 x 270	290 x 290	310 x 310

Schiedel LB 90

Das Leichtgewicht unter den Schornsteinschächten

SCHIEDEL

240 x 240	250 x 250	260 x 260	270 x 270	280 x 280	300 x 300	350 x 350
108086	108087	auf Anfrage	108011	108088	108012	
276,00	288,00		298,00	307,00	315,00	
240	250		270	280	300	
330	340		360	370	390	
45	45		45	45	45	

240 x 240	250 x 250	260 x 260	270 x 270	280 x 280	300 x 300	350 x 350
108091	108092	146298	108015	108093	108016	108094
276,00	288,00	294,00	298,00	307,00	315,00	327,00
240	250	260	270	280	300	350
330	340	350	360	370	390	440
45	45	45	45	45	45	45

240 x 240	250 x 250	260 x 260	270 x 270	280 x 280	300 x 300	350 x 350
108096	108097	146299	auf Anfrage	auf Anfrage	108020	108099
301,00	309,00	311,00			327,00	392,00
240	250	260			300	350
330	340	350			390	440
45	45	45			45	45

240 x 240	250 x 250	260 x 260	270 x 270	280 x 280	300 x 300	350 x 350
108106	108107	146301	108027	108108	108028	108109
87,00	89,00	91,00	91,00	94,00	98,00	129,00
330	340	350	360	370	390	440

240 x 240	250 x 250	260 x 260	270 x 270	280 x 280	300 x 300	350 x 350
108121	108122	146302	108039	108123	108040	108124
179,00	179,00	179,00	179,00	179,00	179,00	223,00
330	340	350	360	370	390	440
384	394	404	414	424	444	494
424	434	444	454	464	484	534

240 x 240	250 x 250	260 x 260	270 x 270	280 x 280	300 x 300	350 x 350
137800	137800	137800	137800	137800	137800	137800
178,00	178,00	178,00	178,00	178,00	178,00	178,00
1100	1100	1100	1100	1100	1100	1100
700	700	700	700	700	700	700
330 x 330	340 x 340	350 x 350	360 x 360	370 x 370	390 x 390	440 x 440

7



LB90 – Verwahrung

Schacht-Innenmaß in mm	130 x 130	150 x 150	180 x 180	200 x 200	220 x 220
Art.-Nr.	137804	137805	108046	108125	108047
€/Stk.	252,00	252,00	252,00	252,00	274,00

8



LB90 – Abdeckplatte

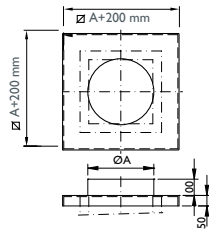

	130 x 130	150 x 150	180 x 180	200 x 200	220 x 220
Art.-Nr.	137778	137779	108050	108130	108051
€/Stk.	179,00	179,00	179,00	179,00	215,00
Schacht Außenmaß A	220	240	270	290	310
Ø A mm	130	150	180	190	210

9



LB90 – Schachtarretierung, mit Schelle

	130 x 130	150 x 150	180 x 180	200 x 200	220 x 220
Art.-Nr.	137810	137811	134003	134004	134005
€/Stk.	87,00	87,00	87,00	102,00	102,00

Bei Bestellung bitte für die Schelle den DN vom Abgassystem angeben!



Stülpköpfe Alu in verschiedenen Höhen und Ausführungen auf Anfrage erhältlich
z.B. Alu natur, beschichtet
ziegelrot oder anthrazit

Schiedel LB 90

Das Leichtgewicht unter den Schornsteinschächten

SCHIEDEL

240 x 240	250 x 250	260 x 260	270 x 270	280 x 280	300 x 300	350 x 350
108126	108127	146304	108048	108128	108049	108129
274,00	274,00	274,00	274,00	274,00	274,00	300,00

240 x 240	250 x 250	260 x 260	270 x 270	280 x 280	300 x 300	350 x 350
108131	108132	146307	108052	108133	108053	108134
215,00	215,00	215,00	215,00	215,00	215,00	274,00
330	340	350	360	370	390	440
220	230	240	250	270	290	340

240 x 240	250 x 250	260 x 260	270 x 270	280 x 280	300 x 300	350 x 350
134006	134007	146308	134008	134009	134010	134011
102,00	112,00	112,00	112,00	123,00	123,00	139,00

Schiedel LB 90

Das Leichtgewicht unter den Schornsteinschächten

10



Hinweis:
Anschlussfutter
auf Anfrage
auch in anderem
DN lieferbar

LB90 – PPL RA 90° mit DWF und Kondensatabweiser

Art.-Nr.	Ø 100	137813
€/Stk.		116,00
Gewicht kg/Stk.		1,10
Art.-Nr.	Ø 130	109560
€/Stk.		128,00
Gewicht kg/Stk.		1,10
Art.-Nr.	Ø 150	109561
€/Stk.		140,00
Gewicht kg/Stk.		1,22
Art.-Nr.	Ø 160	109562
€/Stk.		151,00
Gewicht kg/Stk.		1,41
Art.-Nr.	Ø 180	109563
€/Stk.		163,00
Gewicht kg/Stk.		1,88
Art.-Nr.	Ø 200	109564
€/Stk.		215,00
Gewicht kg/Stk.		2,10
Art.-Nr.	Ø 250	109565
€/Stk.		238,00
Gewicht kg/Stk.		3,10

11



Hinweis:
Anschlussfutter
auf Anfrage
auch in anderem
DN lieferbar

LB90 – PPL RA 90° mit DWF und Kondensatabweiser für LBS mit Halter und Dehnungsstützen

Art.-Nr.	Ø 150	109567
€/Stk.		221,00
Gewicht kg/Stk.		1,45
Art.-Nr.	Ø 180	109569
€/Stk.		244,00
Gewicht kg/Stk.		2,05
Art.-Nr.	Ø 200	109570
€/Stk.		287,00
Gewicht kg/Stk.		2,33
Art.-Nr.	Ø 250	109571
€/Stk.		317,00
Gewicht kg/Stk.		3,25

Schiedel LB 90

Das Leichtgewicht unter den Schornsteinschächten

SCHIEDEL

12



LB90 – Verlängerungsplatte für PPL mit Doppelwandfutter und Kugelfang, inkl. Vermiculiteplatte			
Art.-Nr.	142069	PPL Ø	Wandfutter Ø
€/Stk.	381,00	130	130
Gewicht kg/Stk.	1,30		
Art.-Nr.	142070	PPL Ø	Wandfutter Ø
€/Stk.	396,00	140	130
Gewicht kg/Stk.	1,40		
Art.-Nr.	142071	PPL Ø	Wandfutter Ø
€/Stk.	404,00	150	150
Gewicht kg/Stk.	1,50		
Art.-Nr.	142072	PPL Ø	Wandfutter Ø
€/Stk.	484,00	160	150
Gewicht kg/Stk.	1,60		
Art.-Nr.	142073	PPL Ø	Wandfutter Ø
€/Stk.	499,00	180	180
Gewicht kg/Stk.	1,80		
Art.-Nr.	142074	PPL Ø	Wandfutter Ø
€/Stk.	554,00	200	200
Gewicht kg/Stk.	2,00		
Art.-Nr.	142075	PPL Ø	Wandfutter Ø
€/Stk.	576,00	250	250
Gewicht kg/Stk.	2,50		
Art.-Nr.	142076	PPL Ø	Wandfutter Ø
€/Stk.	635,00	300	300
Gewicht kg/Stk.	3,00		

Schacht-Innenmaß in mm	180 x 180	200 x 200	220 x 220	240 x 240	250 x 250	260 x 260	270 x 270	280 x 280
------------------------	-----------	-----------	-----------	-----------	-----------	-----------	-----------	-----------

13



LB90 – Deckenhalter* inkl. Vermiculiteplatte									
Deckenstärke** bis 200 mm	Art.-Nr.	141995	141998	142001	142004	142007	142010	142013	142016
	€/Stk.	386,00	400,00	440,00	450,00	459,00	469,00	479,00	485,00
	Gewicht kg/Stk.	9,8	10,5	11,1	11,7	12	12,4	12,7	13
Deckenstärke** bis 250 mm	Art.-Nr.	141996	141999	142002	142005	142008	142011	142014	auf Anfrage
	€/Stk.	389,00	404,00	444,00	459,00	463,00	474,00	486,00	
	Gewicht kg/Stk.	10,3	10,9	11,6	12,2	12,5	12,8	13,2	
Deckenstärke** bis 300 mm	Art.-Nr.	141997	142000	142003	142006	142009	auf Anfrage	142015	142018
	€/Stk.	398,00	411,00	450,00	463,00	470,00		491,00	496,00
	Gewicht kg/Stk.	10,8	11,4	12,1	12,7	13		13,6	13,9

* Innenmaß Deckenhalter ist umlaufend 5 mm größer als Schachtaußenmaß

** Achtung: bitte die genaue Deckenstärke bei Bestellung angeben!

Schiedel LB 90

Das Leichtgewicht unter den Schornsteinschächten

14



Schacht-Innenmaß in mm		180 x 180	200 x 200	220 x 220	240 x 240	250 x 250	260 x 260	270 x 270	280 x 280
LB90 – Schachtelement 1090 mm inkl. PPL PA eckig und Kondensattopf*									
Ø 130	Art.-Nr.	141972	–	–	141973	–	–	–	–
	€/Stk.	667,00	–	–	734,00	–	–	–	–
	Gewicht kg/Stk.	35	–	–	42	–	–	–	–
Zuschlag Dämmung	Art.-Nr.	–	–	–	138059	–	–	–	–
	€/Stk.	–	–	–	21,10	–	–	–	–
Ø 150	Art.-Nr.	–	141975	141976	141977	141978	–	–	–
	€/Stk.	–	696,00	708,00	740,00	758,00	–	–	–
	Gewicht kg/Stk.	–	36	41	43	45	–	–	–
Zuschlag Dämmung	Art.-Nr.	–	–	–	138060	138060	–	–	–
	€/Stk.	–	–	–	24,00	24,00	–	–	–
Ø 180	Art.-Nr.	–	–	–	141979	141980	–	141981	141982
	€/Stk.	–	–	–	755,00	770,00	–	799,00	816,00
	Gewicht kg/Stk.	–	–	–	43	45	–	49	51
Zuschlag Dämmung	Art.-Nr.	–	–	–	–	138061	–	138061	138061
	€/Stk.	–	–	–	–	25,00	–	25,00	25,00
Ø 200	Art.-Nr.	–	–	–	–	–	141983	141984	–
	€/Stk.	–	–	–	–	–	795,00	806,00	–
	Gewicht kg/Stk.	–	–	–	–	–	48	50	–
Zuschlag Dämmung	Art.-Nr.	–	–	–	–	–	–	138062	–
	€/Stk.	–	–	–	–	–	–	29,00	–

* Lieferumfang beinhaltet Grundplatte, Kondensatschale mit Ablauf unten, Kondensatsperre, 2 x Edelstahltür 140 x 200 und Kondensattopf entnehmbar

15



Schacht-Innenmaß in mm		180 x 180	200 x 200	220 x 220	240 x 240	250 x 250	260 x 260	270 x 270	280 x 280
LB90 – Schachtelement 500 mm inkl. PPL PA eckig*									
Ø 130	Art.-Nr.	138007	–	–	138008	–	–	–	–
	€/Stk.	444,00	–	–	474,00	–	–	–	–
	Gewicht kg/Stk.	17	–	–	21	–	–	–	–
Zuschlag Dämmung	Art.-Nr.	–	–	–	138059	–	–	–	–
	€/Stk.	–	–	–	21,10	–	–	–	–
Ø 150	Art.-Nr.	–	138010	138011	138012	138013	–	–	–
	€/Stk.	–	461,00	466,00	481,00	487,00	–	–	–
	Gewicht kg/Stk.	–	18	21	22	23	–	–	–
Zuschlag Dämmung	Art.-Nr.	–	–	–	138060	138060	–	–	–
	€/Stk.	–	–	–	24,00	24,00	–	–	–
Ø 180	Art.-Nr.	–	–	–	138014	138015	–	138016	138017
	€/Stk.	–	–	–	494,00	501,00	–	515,00	520,00
	Gewicht kg/Stk.	–	–	–	22	23	–	24	25
Zuschlag Dämmung	Art.-Nr.	–	–	–	–	138061	–	138061	138061
	€/Stk.	–	–	–	–	25,00	–	25,00	25,00
Ø 200	Art.-Nr.	–	–	–	–	–	138018	138019	–
	€/Stk.	–	–	–	–	–	517,00	523,00	–
	Gewicht kg/Stk.	–	–	–	–	–	24	25	–
Zuschlag Dämmung	Art.-Nr.	–	–	–	–	–	–	138062	–
	€/Stk.	–	–	–	–	–	–	29,00	–

*Lieferumfang beinhaltet Grundplatte, Kondensatschale, Kondensatsperre, Edelstahltür 140 x 200 mm.

Achtung: Kondensatablauf seitlich ODER nach unten - bitte bei Bestellung angeben!

Schiedel LB 90

Das Leichtgewicht unter den Schornsteinschächten

SCHIEDEL

Schacht-Innenmaß in mm	180 x 180	200 x 200	220 x 220	240 x 240	250 x 250	260 x 260	270 x 270	280 x 280
------------------------	-----------	-----------	-----------	-----------	-----------	-----------	-----------	-----------

16



LB90 – Schachtelement 500 mm inkl. PPL RA 90° mit Doppelwandfutter*									
Ø 130	Art.-Nr.	138020	–	–	138021	–	–	–	–
	€/Stk.	323,00	–	–	351,00	–	–	–	–
	Gewicht kg/Stk.	14	–	–	17	–	–	–	–
Zuschlag Dämmung	Art.-Nr.	–	–	–	138059	–	–	–	–
	€/Stk.	–	–	–	21,10	–	–	–	–
Ø 150	Art.-Nr.	–	138023	138024	138025	138026	–	–	–
	€/Stk.	–	347,00	352,00	366,00	371,00	–	–	–
	Gewicht kg/Stk.	–	15	17	18	19	–	–	–
Zuschlag Dämmung	Art.-Nr.	–	–	–	138060	138060	–	–	–
	€/Stk.	–	–	–	24,00	24,00	–	–	–
Ø 180	Art.-Nr.	–	–	–	138027	138028	–	138029	138030
	€/Stk.	–	–	–	397,00	400,00	–	419,00	428,00
	Gewicht kg/Stk.	–	–	–	18	19	–	20	21
Zuschlag Dämmung	Art.-Nr.	–	–	–	–	138061	–	138061	138061
	€/Stk.	–	–	–	–	25,00	–	25,00	25,00
Ø 200	Art.-Nr.	–	–	–	–	–	138031	138032	–
	€/Stk.	–	–	–	–	–	427,00	433,00	–
	Gewicht kg/Stk.	–	–	–	–	–	19	20	–
Zuschlag Dämmung	Art.-Nr.	–	–	–	–	–	–	138062	–
	€/Stk.	–	–	–	–	–	–	29,00	–

*Lieferumfang beinhaltet Schachtarretierung und Dehnungsausgleich.

Schacht-Innenmaß in mm	180 x 180	200 x 200	220 x 220	240 x 240	250 x 250	260 x 260	270 x 270	280 x 280
------------------------	-----------	-----------	-----------	-----------	-----------	-----------	-----------	-----------

17



LB90 – Schachtelement 500 mm inkl. PPL oberer PA rund*									
Ø 130	Art.-Nr.	138033	–	–	138034	–	–	–	–
	€/Stk.	299,00	–	–	317,00	–	–	–	–
	Gewicht kg/Stk.	16	–	–	19	–	–	–	–
Zuschlag Dämmung	Art.-Nr.	–	–	–	138059	–	–	–	–
	€/Stk.	–	–	–	21,10	–	–	–	–
Ø 150	Art.-Nr.	–	138036	138037	138038	138039	–	–	–
	€/Stk.	–	369,00	370,00	381,00	385,00	–	–	–
	Gewicht kg/Stk.	–	16	19	20	21	–	–	–
Zuschlag Dämmung	Art.-Nr.	–	–	–	138060	138060	–	–	–
	€/Stk.	–	–	–	24,00	24,00	–	–	–
Ø 180	Art.-Nr.	–	–	–	138040	138041	–	138042	138043
	€/Stk.	–	–	–	419,00	422,00	–	432,00	436,00
	Gewicht kg/Stk.	–	–	–	20	21	–	22	23
Zuschlag Dämmung	Art.-Nr.	–	–	–	–	138061	–	138061	138061
	€/Stk.	–	–	–	–	25,00	–	25,00	25,00
Ø 200	Art.-Nr.	–	–	–	–	–	138044	138045	–
	€/Stk.	–	–	–	–	–	447,00	450,00	–
	Gewicht kg/Stk.	–	–	–	–	–	21	22	–
Zuschlag Dämmung	Art.-Nr.	–	–	–	–	–	–	138062	–
	€/Stk.	–	–	–	–	–	–	29,00	–

*Lieferumfang beinhaltet Schachtarretierung, Edelstahltür 140 x 200 mm und Revisionsverschluss. - Bitte Brennstoff bei Bestellung angeben.

Schiedel LB 90

Das Leichtgewicht unter den Schornsteinschächten

Schacht-Innenmaß in mm	180 x 180	200 x 200	220 x 220	240 x 240	250 x 250	260 x 260	270 x 270	280 x 280
------------------------	-----------	-----------	-----------	-----------	-----------	-----------	-----------	-----------

18



LB90 – Schachtelement 500 mm inkl. PPL oberer PA eckig*								
Ø 130	Art.-Nr.	–	–	–	138047	–	–	–
	€/Stk.	–	–	–	431,00	–	–	–
	Gewicht kg/Stk.	19						
Zuschlag Dämmung	Art.-Nr.	–	–	–	138059	–	–	–
	€/Stk.	21,10						
	Gewicht kg/Stk.	–						
Ø 150	Art.-Nr.	–	138049	138050	138051	138052	–	–
	€/Stk.	–	415,00	421,00	435,00	439,00	–	–
	Gewicht kg/Stk.	–	17	19	20	21	–	–
Zuschlag Dämmung	Art.-Nr.	–	–	–	138060	138060	–	–
	€/Stk.	24,00						
	Gewicht kg/Stk.	–						
Ø 180	Art.-Nr.	–	–	–	138053	138054	–	138055
	€/Stk.	–	–	–	444,00	449,00	–	466,00
	Gewicht kg/Stk.	–	–	–	20	21	–	22
Zuschlag Dämmung	Art.-Nr.	–	–	–	–	138061	–	138061
	€/Stk.	25,00						
	Gewicht kg/Stk.	–						
Ø 200	Art.-Nr.	–	–	–	–	–	138057	138058
	€/Stk.	–	–	–	–	–	465,00	474,00
	Gewicht kg/Stk.	–	–	–	–	–	21	22
Zuschlag Dämmung	Art.-Nr.	–	–	–	–	–	–	138062
	€/Stk.	29,00						
	Gewicht kg/Stk.	–						

*Lieferumfang beinhaltet Kondensatsperre, Edelstahltür 140 x 200 mm, Dehnungsausgleich und Schachtarretierung.

Hinweis: Bitte beim Einbau von Dämmung den Schacht-Innendurchmesser und ggf. Hinterlüftung beachten!

Maße in mm

Schacht-Innenmaß in mm	130 x 130	150 x 150	180 x 180	200 x 200	220 x 220	240 x 240
------------------------	-----------	-----------	-----------	-----------	-----------	-----------

19



LB90 – Federsatz* lose für Kürzung Schachtelement						
Art.-Nr.	145467	146309	142019	146310	146311	142020
€/Stk.	9,20	9,20	10,60	10,60	10,60	13,20
Gewicht kg/Stk.	0,35					0,45

Schacht-Innenmaß in mm	250 x 250	260 x 260	270 x 270	280 x 280	300 x 300	350 x 350
------------------------	-----------	-----------	-----------	-----------	-----------	-----------

LB90 – Federsatz* lose für Kürzung Schachtelement						
Art.-Nr.	146312	146313	146314	146315	146316	145468
€/Stk.	13,20	13,20	13,20	13,20	13,20	14,50
Gewicht kg/Stk.	–					

*Für bauseitige Kürzung der Vermiculite Schächte, Wiederherstellung der Nut-Feder-Verbindung, 1 Satz = 4 Stück inkl. Schrauben

Hinweis: Federsatz für Außen als Stoßabdeckung auf Anfrage lieferbar.

20



LB90 – Brandschutzkleber	
850 g	Art.-Nr. 108062
	€/Stk. 11,90

Hinweis: 850 g Brandschutzkleber ausreichend für ca. 7 m Fugenlänge. Für Elemente mit abnehmbarer Frontplatte zzgl. 2 m Fugenlänge berücksichtigen!

21



LB90 – Fugenfüller	
8 kg	Art.-Nr. 108063
	€/Stk. 54,00

22



LB90 – Flächenspachtel	
8 kg	Art.-Nr. 108064
	€/Stk. 58,00



Schiedel LB 90

Das Leichtgewicht unter den Schornsteinschächten



Bestellblatt

Firma: _____ Bauvorhaben: _____
 Name: _____ Straße: _____
 Straße: _____ PLZ/Ort: _____
 PLZ/Ort: _____
 Tel/Fax: _____
 Email: _____

Kunden-Center
 T: 089-35409-777
 E: ID.Stahl.de@schiedel.com

Schachtmaß innen _____ mm PPL Ø _____ mm

Bezeichnung	Art.-Nr.	Menge	E-Preis
LB90 - Grundplatte			
LB90 - Schachtelement 1000			
LB90 - Schachtelement 1000, Frontplatte abnehmbar			
LB90 - Schachtelement 500			
LB90 - Schachtelement 500, Frontplatte abnehmbar			
LB90 - Bogen 15°			
LB90 - Bogen 30°			
LB90 - Bogen 45°			
LB90 - Knaggen			
LB90 - Wandhalter			
LB90 - Sparrenhalter			
LB90 - Verwahrung			
LB90 - Abdeckplatte für Rohr DN...			
LB90 - Schachtarretierung mit Schelle DN...			
LB90 - PPL RA 90° mit DWF und Kondesatabweiser			
LB90 - PPL RA 90° mit DWF und Kondesatabweiser für LBS mit Halter und Dehnungsstützen			
LB90 - Verlängerungsplatte für PPL mit DWF und Kugelfang, inkl. Vermiculiteplatte			
LB90 - Deckenhalter inkl. Vermiculiteplatte			
LB90 - Schachtelement 1090 mm inkl. PPL PA eckig und Kondensatopf			
LB90 - Schachtelement 500 mm inkl. PPL PA eckig			
LB90 - Schachtelement 500 mm inkl. PPL RA 90° mit Doppelwandfutter			
LB90 - Schachtelement 500 mm inkl. PPL oberer PA rund			
LB90 - Schachtelement 500 mm inkl. PPL oberer PA eckig			
LB90 - Federsatz lose für Kürzung Schachtelement			
LB90 - Brandschutzkleber, 850 g			
LB90 - Fugenfüller, 8 kg			
LB90 - Flächenspachtel, 8 kg			

Festbrennstoffe
 Öl
 Gas

Unterdruck
 Überdruck

Datum: _____ Unterschrift: _____

Datenerfassungsblatt zur Querschnittsbemessung nach EN 13384-1/-2



Die Berechnung ist nur gültig für Schiedel Schornsteinsysteme und Schiedel Schornsteinsanierungssysteme und erfolgt ausschließlich nach Ihren Angaben!

Kontakt
E: Technik.Stahl.de@schiedel.com

Bitte vollständig ausfüllen!

<p>Auftraggeber:</p> <p>Firma:</p> <p>Sachbearbeiter/-in:</p> <p>PLZ/Ort:</p> <p>E-Mail:</p> <p>Tel.: Fax DW:</p>	<p>Bauvorhaben:</p> <p>Name:</p> <p>Straße:</p> <p>PLZ/Ort:</p> <p>Tel.:</p> <p>Seehöhe: m</p>
--------------------------------------------------------------------------------------------------------------------------------------------------------------	-------------------------------------------------------------------------------------------------------------------------------------

Feuerungsart:

Kessel mit Zugbedarf	<input type="checkbox"/> ja	<input type="checkbox"/> nein
atmosphärischer Kessel	<input type="checkbox"/>	
Brennwertkessel	<input type="checkbox"/>	raumluftabhängig <input type="checkbox"/>
Kaminofen	<input type="checkbox"/>	raumluf <u>un</u> abhängig <input type="checkbox"/>

Feuerstätte:

Fabrikat: Type:

Vollast- / Teillastbetrieb

..... / kW Nennwärmeleistung

..... / °C Abgastemperatur

..... / kg/s Abgasmassenstrom

..... / % CO₂-Gehalt

..... / Pa Zugbedarf

..... / Pa Restförderdruck der Feuerstätte

..... m Durchmesser Abgasstutzen

Brennstoff:

Heizöl EL	<input type="checkbox"/>	Koks/Kohle	<input type="checkbox"/>
Heizöl L	<input type="checkbox"/>	Holz	<input type="checkbox"/>
Erdgas	<input type="checkbox"/>	Pellets	<input type="checkbox"/>
Flüssiggas	<input type="checkbox"/>	Hackgut	<input type="checkbox"/>

Verbindungsstück:

Durchmesser: m

bei Mehrfachbelegung:

Kaskade 2 eigene RA

wirksame Höhe **Hv**: m

gestreckte Länge **Lv**: m

Anzahl Bögen: x 45° x 90°

wärme gedämmt: ja nein

Fangeinführung: 0° 45°

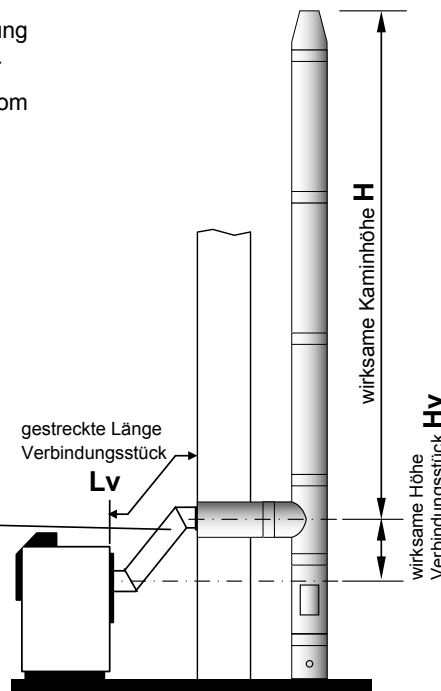

Kamin:

<input type="checkbox"/> Neuer Kamin	<input type="checkbox"/> Kaminsanierung
System:	geplantes System:
geplanter Ø:	geplanter Ø: Verzug:
	vorhand. Kamin: Ø:
wirksame Kaminhöhe H :m	
Höhe Kaltbereich:m	
Dämmung im Kaltbereich: <input type="checkbox"/> ja <input type="checkbox"/> nein	

Grund der Berechnung:

<input type="checkbox"/> Planungsstadium	<input type="checkbox"/> Funktionsbestätigung
<input type="checkbox"/> Vorentwurf	<input type="checkbox"/> Überprüfung besteh. Anlage

TIPP: Bitte beachten Sie die neuen Ableitbedingungen bei Schornsteinen für Festbrennstoff-Feuerstätten. Bei Fragen zur Ermittlung der korrekten Höhe über Dach bei Ihrem Schiedel Schornsteinsystem, wenden Sie sich bitte an Ihren Schiedel Verkaufsberater oder die Schiedel Anwendungstechnik.



SCHIEDEL

Schiedel MP

Kunststoffsysteme aus Multi Polypropylen

www.schiedel.de

Das Abgassystem für Sanierung und Neubau

Technische Merkmale¹⁾

- Überdruckdicht
- Feuchteunempfindlich
- Versottungssicher
- Universell für Öl und Gas bis 120 °C
- Hohe Einbausicherheit
- Abstandhalter sorgen in jeder Situation für vorschriftsmäßigen Einbau und Dynamik der Abgasleitung
- Gleich-/Gegenstrombetrieb

Einsatzbereich

- Bei Öl- und Gasfeuerstätten mit Wärmetauscher (Abgastemperaturen bis 120 °C)
- Bei Öl- und Gasbrennwertfeuerstätten (Abgastemperaturen bis 120 °C)
- In raumluftabhängiger und raumluftunabhängiger Betriebsweise
- Für Über- und Unterdruckbetrieb geeignet
- In feuchter und trockener Betriebsweise

Vorteile

- **Hergestellt aus Polypropylen:** Langlebig und resistent gegen saure Kondensate und Temperaturschwankungen
- Bestmögliche Strömungsgeschwindigkeit der Abgase durch optimierte Rohrreibungswiderstände
- UV-stabilisiert im Bereich der Mündung
- Schnelle Montage und Demontage durch Muffensteckverbindungen und mehrlippige EPDM-Dichtungen
- Be- und Verarbeitung mit handelsüblichem Handwerkzeug möglich
- Nach DIN EN 14471 geprüft und zugelassenes Handwerkzeug möglich



Lieferbar in Ø 60 mm, Ø 80 mm, Ø 110 mm, Ø 125 mm, Ø 160 mm, und Ø 200 mm. Der Ø 250 mm ist auf Anfrage lieferbar.

Technische Daten zu Schiedel MP:

Anwendungstemperatur:	bis 120 °C
Werkstoff:	Polypropylen (PP)
Rauigkeit:	0,5 mm

Auszug aus der Leistungserklärung:

Wesentliche Merkmale	Leistungsmerkmale	Harmonisierte technische Spezifikation
Druckfestigkeit (maximale Bauhöhe)	starre Röhre: 50 m; flexible Röhre: 25 m	EN 14471:2013+A1:2015
Beständigkeit gegen Windlast (freitragende Höhe nach der letzten Halterung)	1,0 m für System 0.4, 0.5 0,5 m für System 0.1, 0.2	EN 14471:2013+A1:2015
Feuerwiderstand (Klasse)	0 (lt. Norm)	EN 14471:2013+A1:2015
Gasdichtheit (Druckklasse)	H1 (5000 Pa)	EN 14471:2013+A1:2015
Thermisches Verhalten (Temperaturklasse)	T120	EN 14471:2013+A1:2015
Beständigkeit gegenüber Chemikalien (Kondensatbeständigkeitsklasse)	W (trockener, kondensierender Betrieb)	EN 14471:2013+A1:2015
Beständigkeit gegenüber Chemikalien (Korrosionswiderstandsklasse)	2 (Gas, Heizöl: Schwefelgehalt ≤ 0,2 Masse %)	EN 14471:2013+A1:2015
UV-Beständigkeit (Klasse für den Einbauort)	LI für System 0.1, 0.5 (Innenwandmontage) LE für System 0.2 - 0.4 (Innen- und Außenwandmontage)	EN 14471:2013+A1:2015
Brandverhalten (Klasse)	E (schlechtes Brandverhalten)	EN 13501-1

Schiedel MP – Multi-Polypropylen

Die Abgasleitung für Gas-, Ölbrennwertgeräte und BHKW bis 120 °C

SCHIEDEL

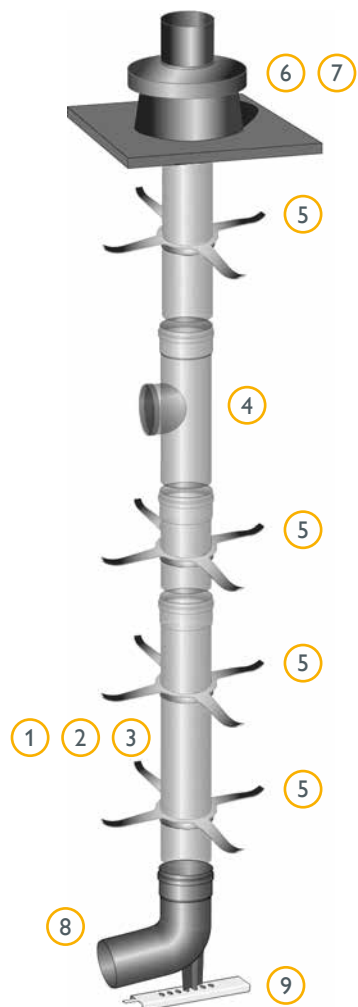

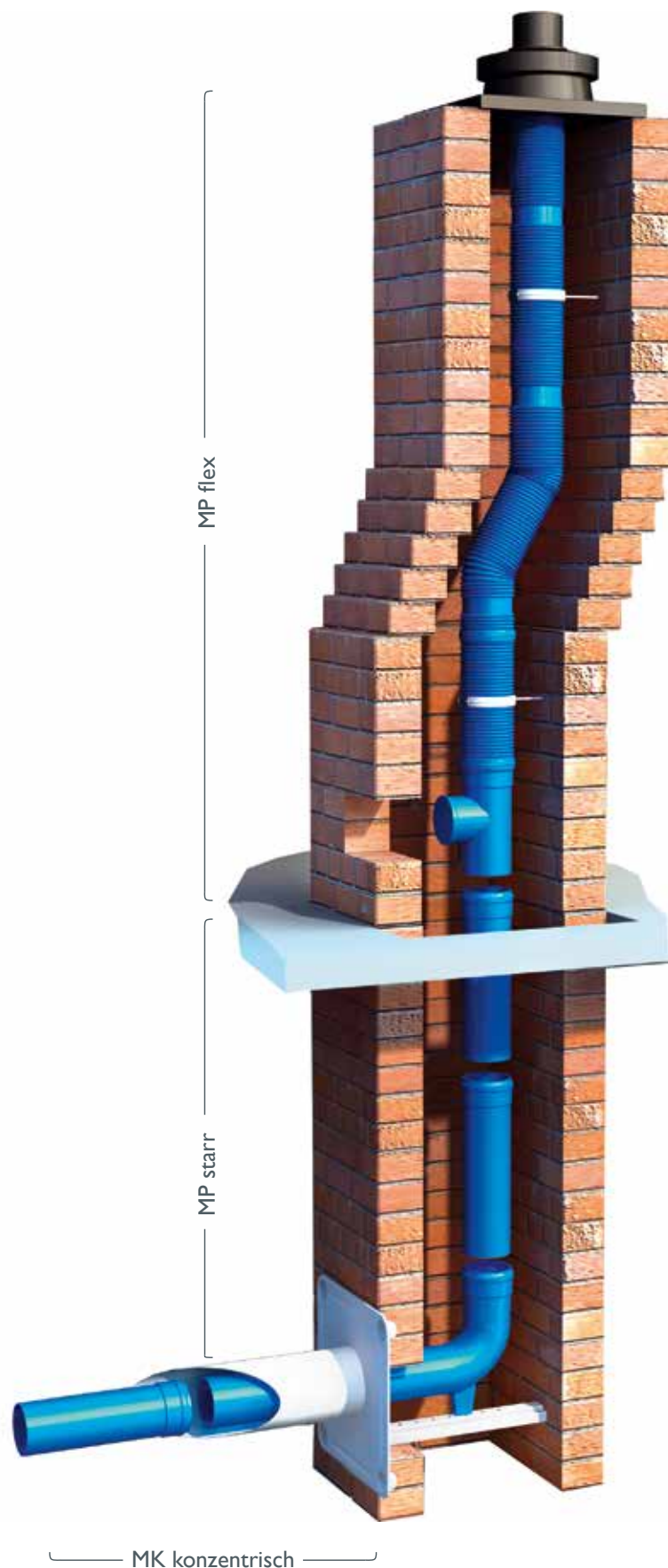

- 1 Längenelement STARR - 2 m
- 2 Längenelement STARR - 1 m
- 3 Längenelement STARR - 0,5 m
- 4 Inspektionselement
- 5 Abstandhalter
- 6 Schachtabdeckung - Kunststoff
- 7 Schachtabdeckung - Edelstahl
- 8 Bogen 87° mit Stützfuß
- 9 Auflageschiene



Schiedel MP – einwandig starr

Die Abgasleitung für Gas-, Ölbrennwertgeräte und BHKW bis 120 °C













Grundpakete – Montage (im Schacht) raumluftabhängig/-unabhängig

	Lichter Ø mm	60	80	110
 <p>Grundpaket mit Schachtabdeckung Kunststoff</p> <p>für MP STARR</p> <p>Inhalt: 1 × Auflegeschiene 1 × Bogen 87° mit Stützfuß 4 × Abstandhalter 1 × Schachtabdeckung aus Kunststoff</p>	Art.-Nr.	149742	149743	149741
	€/Stk.	140,00	193,00	242,00
	Gewicht	2,2	2,2	–
 <p>Grundpaket mit Schachtabdeckung Edelstahl</p> <p>für starre PP-Rohre</p> <p>Inhalt: 1 × Auflegeschiene 1 × Bogen 87° mit Stützfuß 4 × Abstandhalter 1 × Schachtabdeckung aus Edelstahl</p>	Art.-Nr.	149921	149922	149920
	€/Stk.	254,00	288,00	366,00
	Gewicht	3,7	3,9	–

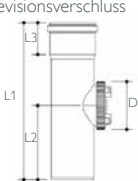
Schiedel MP – einwandig starr

Die Abgasleitung für Gas-, Ölbrennwertgeräte und BHKW bis 120 °C

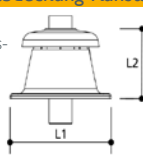

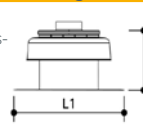







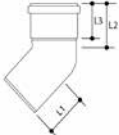

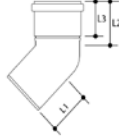

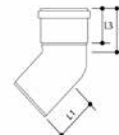
SCHIEDEL

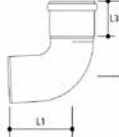
		Lichter Ø mm	60	80	110																										
1		Längenelement 2000 mm																													
			<table border="1"> <tr><td>Art.-Nr.</td><td>149755</td><td>149758</td><td>149752</td></tr> <tr><td>€/Stk.</td><td>31,00</td><td>33,00</td><td>53,00</td></tr> <tr><td>Gewicht</td><td>0,66</td><td>0,92</td><td>1,75</td></tr> <tr><td>L1</td><td>1950</td><td>1950</td><td>2000</td></tr> <tr><td>L2</td><td>58</td><td>58</td><td>58</td></tr> <tr><td>D1</td><td>74</td><td>94</td><td>128</td></tr> <tr><td>S</td><td>1,8</td><td>2,0</td><td>2,7</td></tr> </table>	Art.-Nr.	149755	149758	149752	€/Stk.	31,00	33,00	53,00	Gewicht	0,66	0,92	1,75	L1	1950	1950	2000	L2	58	58	58	D1	74	94	128	S	1,8	2,0	2,7
Art.-Nr.	149755	149758	149752																												
€/Stk.	31,00	33,00	53,00																												
Gewicht	0,66	0,92	1,75																												
L1	1950	1950	2000																												
L2	58	58	58																												
D1	74	94	128																												
S	1,8	2,0	2,7																												
2		Längenelement 1000 mm																													
			<table border="1"> <tr><td>Art.-Nr.</td><td>149754</td><td>149757</td><td>149751</td></tr> <tr><td>€/Stk.</td><td>20,20</td><td>23,00</td><td>32,00</td></tr> <tr><td>Gewicht</td><td>0,34</td><td>0,47</td><td>0,95</td></tr> <tr><td>L1</td><td>1000</td><td>1000</td><td>1000</td></tr> <tr><td>L2</td><td>58</td><td>58</td><td>58</td></tr> <tr><td>D1</td><td>74</td><td>94</td><td>128</td></tr> <tr><td>S</td><td>1,8</td><td>2,0</td><td>2,7</td></tr> </table>	Art.-Nr.	149754	149757	149751	€/Stk.	20,20	23,00	32,00	Gewicht	0,34	0,47	0,95	L1	1000	1000	1000	L2	58	58	58	D1	74	94	128	S	1,8	2,0	2,7
Art.-Nr.	149754	149757	149751																												
€/Stk.	20,20	23,00	32,00																												
Gewicht	0,34	0,47	0,95																												
L1	1000	1000	1000																												
L2	58	58	58																												
D1	74	94	128																												
S	1,8	2,0	2,7																												
3		Längenelement 500 mm																													
			<table border="1"> <tr><td>Art.-Nr.</td><td>149756</td><td>149759</td><td>149753</td></tr> <tr><td>€/Stk.</td><td>15,40</td><td>17,80</td><td>26,00</td></tr> <tr><td>Gewicht</td><td>0,17</td><td>0,23</td><td>0,48</td></tr> <tr><td>L1</td><td>500</td><td>500</td><td>500</td></tr> <tr><td>L2</td><td>58</td><td>58</td><td>58</td></tr> <tr><td>D1</td><td>74</td><td>94</td><td>128</td></tr> <tr><td>S</td><td>1,8</td><td>2,0</td><td>2,7</td></tr> </table>	Art.-Nr.	149756	149759	149753	€/Stk.	15,40	17,80	26,00	Gewicht	0,17	0,23	0,48	L1	500	500	500	L2	58	58	58	D1	74	94	128	S	1,8	2,0	2,7
Art.-Nr.	149756	149759	149753																												
€/Stk.	15,40	17,80	26,00																												
Gewicht	0,17	0,23	0,48																												
L1	500	500	500																												
L2	58	58	58																												
D1	74	94	128																												
S	1,8	2,0	2,7																												
4		Inspektionselement																													
		inkl. Revisionsverschluss 	<table border="1"> <tr><td>Art.-Nr.</td><td>149765</td><td>149766</td><td>149764</td></tr> <tr><td>€/Stk.</td><td>45,00</td><td>46,00</td><td>58,00</td></tr> <tr><td>Gewicht</td><td>0,14</td><td>0,19</td><td>0,22</td></tr> <tr><td>L1</td><td>250</td><td>270</td><td>274</td></tr> <tr><td>L2</td><td>120</td><td>128</td><td>134</td></tr> <tr><td>L3</td><td>55</td><td>58</td><td>75</td></tr> <tr><td>D1</td><td>75</td><td>75</td><td>105</td></tr> </table>	Art.-Nr.	149765	149766	149764	€/Stk.	45,00	46,00	58,00	Gewicht	0,14	0,19	0,22	L1	250	270	274	L2	120	128	134	L3	55	58	75	D1	75	75	105
Art.-Nr.	149765	149766	149764																												
€/Stk.	45,00	46,00	58,00																												
Gewicht	0,14	0,19	0,22																												
L1	250	270	274																												
L2	120	128	134																												
L3	55	58	75																												
D1	75	75	105																												
5		Abstandhalter																													
		alle 2-3 m setzen 	<table border="1"> <tr><td>Art.-Nr.</td><td>149657</td><td>149658</td><td>149656</td></tr> <tr><td>€/Stk.</td><td>9,00</td><td>9,00</td><td>10,20</td></tr> <tr><td>Gewicht</td><td>0,04</td><td>0,04</td><td>0,04</td></tr> <tr><td>L1</td><td>400</td><td>400</td><td>400</td></tr> </table>	Art.-Nr.	149657	149658	149656	€/Stk.	9,00	9,00	10,20	Gewicht	0,04	0,04	0,04	L1	400	400	400												
Art.-Nr.	149657	149658	149656																												
€/Stk.	9,00	9,00	10,20																												
Gewicht	0,04	0,04	0,04																												
L1	400	400	400																												
6		Schachtabdeckung Kunststoff																													
		inkl. Mündungsrohr kurz 	<table border="1"> <tr><td>Art.-Nr.</td><td>149745</td><td>149746</td><td>149744</td></tr> <tr><td>€/Stk.</td><td>63,00</td><td>101,00</td><td>124,00</td></tr> <tr><td>Gewicht</td><td>1,36</td><td>1,36</td><td>–</td></tr> <tr><td>L1</td><td>350</td><td>350</td><td>350</td></tr> <tr><td>L2</td><td>198</td><td>198</td><td>198</td></tr> </table>	Art.-Nr.	149745	149746	149744	€/Stk.	63,00	101,00	124,00	Gewicht	1,36	1,36	–	L1	350	350	350	L2	198	198	198								
Art.-Nr.	149745	149746	149744																												
€/Stk.	63,00	101,00	124,00																												
Gewicht	1,36	1,36	–																												
L1	350	350	350																												
L2	198	198	198																												
7		Schachtabdeckung Edelstahl																													
		inkl. Mündungsrohr kurz 	<table border="1"> <tr><td>Art.-Nr.</td><td>149924</td><td>149925</td><td>149923</td></tr> <tr><td>€/Stk.</td><td>175,00</td><td>194,00</td><td>244,00</td></tr> <tr><td>Gewicht</td><td>1,95</td><td>–</td><td>–</td></tr> <tr><td>L1</td><td>350</td><td>350</td><td>350</td></tr> <tr><td>L2</td><td>198</td><td>198</td><td>198</td></tr> </table>	Art.-Nr.	149924	149925	149923	€/Stk.	175,00	194,00	244,00	Gewicht	1,95	–	–	L1	350	350	350	L2	198	198	198								
Art.-Nr.	149924	149925	149923																												
€/Stk.	175,00	194,00	244,00																												
Gewicht	1,95	–	–																												
L1	350	350	350																												
L2	198	198	198																												

Maße in mm

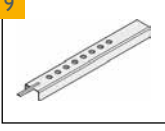
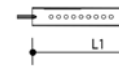
Schiedel MP – einwandig starr

Die Abgasleitung für Gas-, Ölbrennwertgeräte und BHKW bis 120 °C

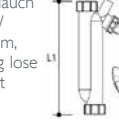
		Lichter Ø mm	60	80	110
	Bogen 15°				
		Art.-Nr.	149719	149723	149715
		€/Stk.	15,40	20,20	26,00
		L1	70	90	84
		L2	80	90	90
L3	55	55	59		
	Bogen 30°				
		Art.-Nr.	149720	149724	149716
		€/Stk.	15,40	20,20	26,00
		Gewicht	0,06	0,09	–
		L1	70	90	80
L2	80	90	90		
L3	55	55	59		
	Bogen 45°				
		Art.-Nr.	149721	149725	149717
		€/Stk.	15,40	20,20	26,00
		Gewicht	0,06	0,11	–
		L1	70	90	84
L2	80	90	88		
L3	55	55	58		
	Bogen 87°				
		Art.-Nr.	149722	149726	149718
		€/Stk.	15,40	20,20	26,00
		Gewicht	0,08	0,11	–
		L1	110	120	115
L2	120	130	117		
L3	55	55	58		
	Bogen 87° mit Stützfuß				
	passend auf Aufлагeschiene (Pos. 9)				
		Art.-Nr.	149713	149714	149712
		€/Stk.	50,00	55,00	77,00
		Gewicht	0,09	0,14	–
L1		110	120	115	
L2	120	130	117		
L3	180	210	215		
	Bogen 87° mit Stützfuß, kurz, schraubbar				
	inkl. Aufлагeschiene				
	Art.-Nr.	155932			
€/Stk.	70,00				
	Aufлагeschiene				
	für Bogen 87° mit Stützfuß (Pos. 8)				
		Art.-Nr.	149659	149659	149659
		€/Stk.	16,60	16,60	16,60
Gewicht	0,58	0,58	0,58		
L1	350	350	350		
	Belüftungsblende				
	als Hinterlüftung bei Überdruck (rund um die Blende)				
		Art.-Nr.	149710	149711	149709
		€/Stk.	35,00	44,00	46,00
Gewicht	0,25	0,25	0,25		
L1	300	300	300		
	Siphon				
	Wellschlauch Ø 21,5 / Ø 25 mm, 1 m lang lose beigelegt				
		Art.-Nr.	149747	149747	149747
		€/Stk.	40,00	40,00	40,00
Gewicht	0,17	0,17	0,17		
L1	250	250	250		

Schiedel MP – einwandig starr

Die Abgasleitung für Gas-, Ölbrennwertgeräte und BHKW bis 120 °C

SCHIEDEL

Lichter Ø mm	60	80	110
--------------	----	----	-----



Umlenk T-Stück 87°

inkl. Revisionsverschluss

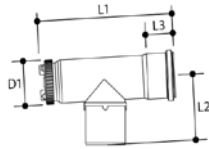

Art.-Nr.	149767	149768	
€/Stk.	50,00	54,00	
Gewicht	0,08	0,24	
L1	250	272	
L2	100	124	
L3	55	58	
D1	75	75	



Inspektionsbogen 87°

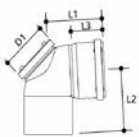

Art.-Nr.	152470	152471	149763
€/Stk.	50,00	54,00	90,00
Gewicht	0,15	0,18	0,22
L1	146	156	146
L2	134	144	155
L3	55	58	62
D1	75	75	105



Entwässerungselement

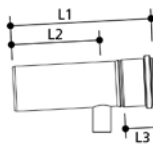

Art.-Nr.	149749	149750	149748
€/Stk.	55,00	57,00	59,00
Gewicht	0,19	0,20	0,22
L1	250	250	220
L2	155	155	115
L3	55	56	60



Messelement inkl. Verschlusskappe

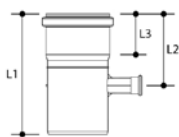

Art.-Nr.	149761	149762	149760
€/Stk.	34,00	35,00	39,00
Gewicht	0,07	0,09	0,30
L1	175	160	220
L2	95	95	95
L3	55	55	57



Erweiterung zentrisch

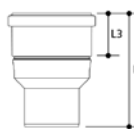

Schornsteinseite (Muffe)	Ø 60	Ø 80	Ø 110
Kesselseite Ø 60			
Art.-Nr.		149728	
€/Stk.		53,00	
Gewicht		0,12	
L1 / L3		135 / 56	
Kesselseite Ø 63			
Art.-Nr.		149729	
€/Stk.		57,00	
Gewicht		0,12	
Kesselseite Ø 80			
Art.-Nr.			149734
€/Stk.			61,00
Gewicht			
L1 / L3			165 / 55
Kesselseite Ø 70			
Art.-Nr.		149730	
€/Stk.		63,00	
Gewicht		0,13	
Kesselseite Ø 75			
Art.-Nr.		149732	149731
€/Stk.		53,00	59,00
Gewicht		0,14	
L1 / L3		175 / 56	
Kesselseite Ø 100			
Art.-Nr.			149727
€/Stk.			75,00
Gewicht			
L1 / L3			160 / 56



Erweiterung exzentrisch

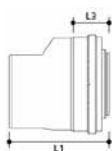

Schornsteinseite (Muffe)	Ø 60	Ø 80	Ø 110
Kesselseite Ø 60			
Art.-Nr.		152189	
€/Stk.		64,00	
Gewicht			
L1 / L3		135 / 58	
Kesselseite Ø 80			
Art.-Nr.			149733
€/Stk.			74,00
Gewicht			
L1 / L3			140 / 58

Maße in mm

Schiedel MP – einwandig starr

Die Abgasleitung für Gas-, Ölbrennwertgeräte und BHKW bis 120 °C

Lichter Ø mm	60	80	110
--------------	----	----	-----



Reduzierung zentrisch

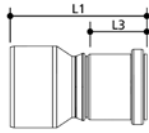

Kesselseite Ø 80			
Art.-Nr.	170895		
€/Stk.	76,00		
Gewicht	0,12		
L1 / L3	135 / 55		
Kesselseite Ø 110			
Art.-Nr.		170894	
€/Stk.		90,00	
Gewicht		0,20	
L1 / L3		153 / 55	



Hosenstück

- Zur Aufteilung auf 2 Abgasanlagen (raumlufthängig)
- Einbaulage senkrecht oder waagrecht

Kaminseite	Ø 80-80	Ø 110-110
Kesselseite Ø 80		
Art.-Nr.	170887	
€/Stk.	238,00	
Kesselseite Ø 110		
Art.-Nr.		170883
€/Stk.		325,00



Lippendichtung für Rohrmuffen

- 2-lippig
- 10er Pack

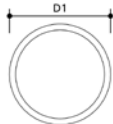

Art.-Nr.	170906	170907	170908
€/Pkg.	65,00	68,00	78,00
Gewicht	0,01	0,01	0,02
D1	60	80	110



Revisionsdeckel

inkl. Dichtung

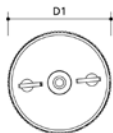

Art.-Nr.	170899	170899	170897
€/Stk.	23,00	23,00	26,00
D1	75	75	105

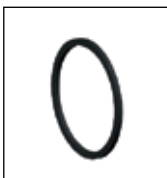

Flachdichtung für Revisionsdeckel

10er Pack

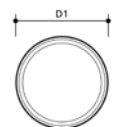

Art.-Nr.	170910	170910	170909
€/Pkg.	69,00	69,00	77,00
Gewicht	0,01	0,01	0,02
D1	75	75	105



Revisionschlüssel

- gelb
- verwendbar für alle Revisionen

Art.-Nr.	152208	152208	152208
€/Stk.	6,40	6,40	6,40



Schiedel MP – einwandig starr

Die Abgasleitung für Gas-, Ölbrennwertgeräte und BHKW – bis 120 °C



Bestellblatt

Firma: _____ Bauvorhaben: _____
 Name: _____ Straße: _____
 Straße: _____ PLZ/Ort: _____
 PLZ/Ort: _____
 Tel/Fax: _____
 Email: _____

Kunden-Center
 T: 089-35409-777
 E: ID.Stahl.de@schiedel.com

Bezeichnung	<input type="checkbox"/> Ø 60	<input type="checkbox"/> Ø 80	<input type="checkbox"/> Ø 110	Menge	E-Preis
	Art.-Nr.	Art.-Nr.	Art.-Nr.		
Grundpaket mit Schachtabdeckung Kunststoff	149742	149743	149741		
Grundpaket mit Schachtabdeckung Edelstahl	149921	149922	149920		
Längenelement 2000 mm	149755	149758	149752		
Längenelement 1000 mm	149754	149757	149751		
Längenelement 500 mm	149756	149759	149753		
Inspektionselement inkl. Rev.-Verschluss	149765	149766	149764		
Abstandhalter	149657	149658	149656		
Schachtabdeckung Kunststoff	149745	149746	149744		
Schachtabdeckung Edelstahl	149924	149925	149923		
Bogen 15°	149719	149723	149715		
Bogen 30°	149720	149724	149716		
Bogen 45°	149721	149725	149717		
Bogen 87°	149722	149726	149718		
Bogen 87° mit Stützfuß passend auf Auflagschiene	149713	149714	149712		
Bogen 87° mit Stützfuß, kurz, schraubbar, inkl. Auflageschiene	–	155932	–		
Auflageschiene für Bogen 87° mit Stützfuß	149659	149659	149659		
Belüftungsblende	149710	149711	149709		
Siphon	149747	149747	149747		
Umlenk T-Stück 87° inkl. Rev.-Verschluss	149767	149768	–		
Inspektionsbogen 87°	152470	152471	149763		
Entwässerungselement	149749	149750	149748		
Messelement inkl. Verschlusskappe	149761	149762	149760		
Erweiterung zentrisch Kesselseite Ø 60	–	149728	–		
Erweiterung zentrisch Kesselseite Ø 63	–	149729	–		
Erweiterung zentrisch Kesselseite Ø 80	–	–	149734		
Erweiterung zentrisch Kesselseite Ø 70	–	149730	–		
Erweiterung zentrisch Kesselseite Ø 75	–	149732	149731		
Erweiterung zentrisch Kesselseite Ø 100	–	–	149727		
Erweiterung exzentrisch Kesselseite Ø 60	–	152189	–		
Erweiterung exzentrisch Kesselseite Ø 80	–	–	149733		
Reduzierung zentrisch Kesselseite Ø 80	170895	–	–		
Reduzierung zentrisch Kesselseite Ø 110	–	170894	–		
Hosenstück Kesselseite Ø 80	–	170887	–		
Hosenstück Kesselseite Ø 110	–	–	170883		
Lippendichtung für Rohrmuffen, 2-lippig, 10er Pack	170906	170907	170908		
Revisionsdeckel inkl. Dichtung	170899	170899	170897		
Flachdichtung für Revisionsdeckel, 10er Pack	170910	170910	170909		
Revisionschlüssel	152208	152208	152208		

Datum: _____

Unterschrift: _____

Schiedel MP – einwandig starr

für die Montage im Schacht, raumluftabhängig/-unabhängig

Hinweis: Bestellung auftragsbezogen!

Hinweis: Ø 250 auf Anfrage.



Grundpaket mit Schachtabdeckung Alu schwarz

für MP einwandig STARR

Inhalt:

- 1 x Auflageschiene
- 1 x Bogen 87° mit Stützfuß
- 5 x Abstandhalter
- 1 x Kaminschachtabdeckung aus Metall

Lichter Ø mm	125	160	200
--------------	-----	-----	-----

Art.-Nr.	156069	156070	156071
€/Stk.	460,00	548,00	916,00
Gewicht	3,40	4,00	8,49

Achtung: - Ø125 bis Ø200 ohne Mündungsrohr. Bitte separat bestellen!
- Ø250 inkl. Mündungsrohr



Längenelement 2000 mm

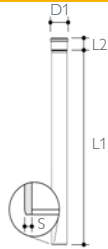

Art.-Nr.	156118	156121	156124
€/Stk.	116,00	155,00	298,00
Gewicht	2,41	3,97	6,06
L1	2075	2083	2000
L2	75	83	117
D1	145	184	227
S	3,1	3,9	4,9



Längenelement 1000 mm



Art.-Nr.	156117	156120	156123
€/Stk.	70,00	100,00	176,00
Gewicht	1,29	2,08	3,47
L1	1075	1083	1120
L2	75	83	117
D1	145	184	227
S	3,1	3,9	4,9



Längenelement 500 mm

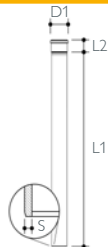

Art.-Nr.	156116	156119	156122
€/Stk.	46,00	68,00	121,00
Gewicht	0,72	1,13	1,96
L1	575	583	620
L2	75	83	117
D1	145	184	227
S	3,1	3,9	4,9



Inspektionselement

inkl. Revisionsverschluss

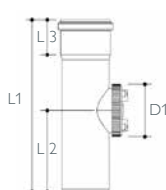

Art.-Nr.	156112	156113	156114
€/Stk.	117,00	143,00	166,00
Gewicht	0,52	1,22	1,42
L1	280	329	420
L2	143	162	220
L3	72	78	120
D1	105	105	105

Maße in mm

Schiedel MP – einwandig starr

für die Montage im Schacht, raumluftabhängig/-unabhängig

SCHIEDEL

Hinweis: Ø 250 auf Anfrage.

Lichter Ø mm	125	160	200
--------------	-----	-----	-----



Abstandhalter

alle 2-3 m setzen

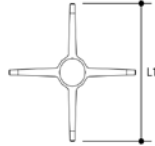

Art.-Nr.	156039	156040	156041
€/Stk.	23,00	26,00	53,00
Gewicht	0,05	0,1	0,25
L1	400	400	400



Schachtabdeckung

- Alu lackiert schwarz
- Ø250 in VA blank

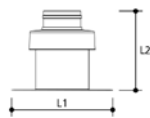

Art.-Nr.	156128	156129	156130
€/Stk.	251,00	304,00	380,00
Gewicht	2,04	2,23	3,89
L1	350	350	480
L2	270	270	267

Achtung: - Ø125 bis Ø200 ohne Mündungsrohr. Bitte separat bestellen!
- Ø250 mit Mündungsrohr



Mündungsrohr - Edelstahl 1 m

- VA blank
- zusätzlich für
Pos. 1 - Grundpaket
Pos. 7 - Schachtabdeckung
jew. Ø125 - Ø200

Art.-Nr.	156100	156101	156102
€/Stk.	176,00	223,00	229,00
Gewicht	1,53	2,03	2,03
Länge	1000	1000	1000



Bogen 15°

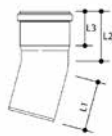

Art.-Nr.	156056	auf Anfrage	156050
€/Stk.	57,00		177,00
Gewicht	0,22		0,62
L1	75		153
L2	78		197
L3	63		117



Bogen 30°

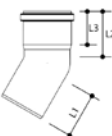

Art.-Nr.	156057	auf Anfrage	156051
€/Stk.	57,00		177,00
Gewicht	0,24		0,75
L1	89		165
L2	89		210
L3	63		117



Bogen 45°

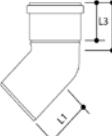

Art.-Nr.	156058	156062	156052
€/Stk.	57,00	91,00	177,00
Gewicht	0,26	0,54	0,90
L1	100	109	181
L2	100	114	181
L3	62	71	120



Bogen 87°



Art.-Nr.	156059	156049	156053
€/Stk.	61,00	95,00	227,00
Gewicht	0,36	0,60	1,76
L1	129	156	304
L2	133	161	333
L3	62	71	120



Bogen 87° mit Stützfuß

passend auf Auflageschiene

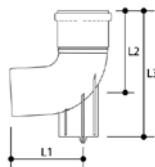

Art.-Nr.	156132	156133	156135
€/Stk.	130,00	163,00	359,00
Gewicht	0,40	0,63	-
L1	129	156	304
L2	133	161	333
L3	250	296	490

Maße in mm

Schiedel MP – einwandig starr

für die Montage im Schacht, raumluftabhängig/-unabhängig

Hinweis: Ø 250 auf Anfrage.

Lichter Ø mm	125	160	200
--------------	-----	-----	-----

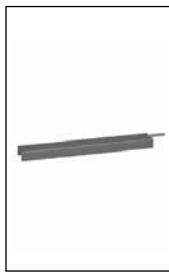

Auflageschiene

für Bogen 87° mit Stützfuß

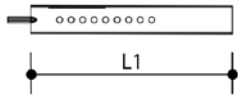

Art.-Nr.	156044	156044	156044
€/Stk.	20,20	20,20	20,20
Gewicht	0,58	0,58	0,58
L1	350	350	350



Abdeckblende

als Hinterlüftung bei Überdruck (rund um die Blende)

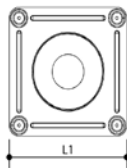

Art.-Nr.	156045	156046	auf Anfrage
€/Stk.	75,00	75,00	
Gewicht	0,22	0,20	
Außenmaß	300x300	300x300	
L1	300	300	



Inspektionsbogen 87°

inkl. Revisionsverschluss

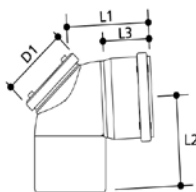

Art.-Nr.	156108	156109	156110
€/Stk.	146,00	166,00	347,00
Gewicht	0,45	0,72	1,83
L1	129	156	310
L2	133	161	350
L3	62	71	117
D1	105	105	105



Messelement

inkl. Verschlusskappe

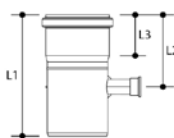

Art.-Nr.	156031	156032	auf Anfrage
€/Stk.	84,00	109,00	
Gewicht	0,40	0,57	
L1	220	263	
L2	95	110	
L3	70	81	



Entwässerungselement

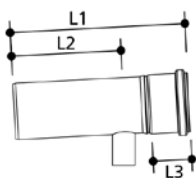

Art.-Nr.	156080	auf Anfrage	auf Anfrage
€/Stk.	99,00		
Gewicht	0,39		
L1	220		
L2	115		
L3	60		

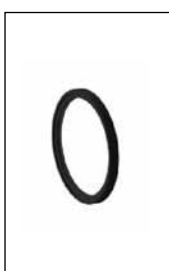

Lippendichtung

- für Rohrmuffen
- zweilippig
- 10er Pack (DN125-200)
DN 250
nur 1 St.!

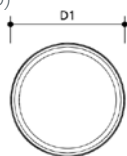

Art.-Nr.	156083	156084	156085
€/Stk.	25,00	68,00	87,00
Gewicht	0,02	0,04	0,07
D1	125	160	200

Maße in mm

Schiedel MP – einwandig starr

für die Montage im Schacht, raumlufatabhängig/-unabhängig

SCHIEDEL

Hinweis: Ø 250 auf Anfrage.

Kaminseite Ø	110	125	150	160	200
--------------	-----	-----	-----	-----	-----

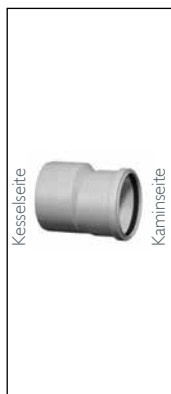

Reduzierung exzentrisch

- Einbau waagrecht oder senkrecht

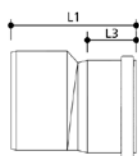

Kesselseite Ø 125					
Art.-Nr.	156103				
€/Stk.	50,00				
Gewicht	0,20				
L1	158				
L3	67				
Kesselseite Ø 160					
Art.-Nr.	156104	156105			
€/Stk.	70,00	98,00			
Gewicht	0,35	0,37			
L1	184	180			
L3	67	75			
Kesselseite Ø 200					
Art.-Nr.	156106				
€/Stk.	196,00				
Gewicht	0,82				
L1	270				
L3	76				
Kesselseite Ø 250					
Art.-Nr.	156107				
€/Stk.	392,00				
Gewicht	1,48				
L1	310				
L3	117				



Erweiterung

- Einbau **nur** senkrecht

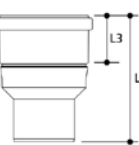

Kaminseite Ø					
	110	125	150	160	200
Kesselseite Ø 160					
Art.-Nr.	156066				
€/Stk.	109,00				
L1	185				
L3	71				

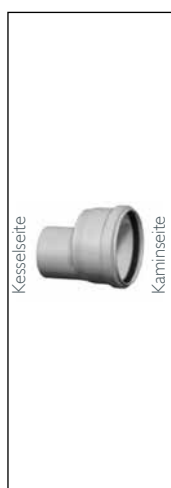

Erweiterung exzentrisch

- Einbau waagrecht oder senkrecht



Kaminseite Ø					
	110	125	150	160	200
Kesselseite Ø 110					
Art.-Nr.	156063		156064		
€/Stk.	150,00		169,00		
Gewicht	0,24		0,67		
L1	180		180		
L3	65		65		
Kesselseite Ø 125					
Art.-Nr.	156065				
€/Stk.	99,00				
Gewicht	0,26				
L1	222				
L3	76				
Kesselseite Ø 150					
Art.-Nr.	170933				
€/Stk.	109,00				
Gewicht	0,72				
L1	203				
L3	65				
Kesselseite Ø 160					
Art.-Nr.	156067				
€/Stk.	210,00				
Gewicht	1,21				
L1	310				
L3	117				
Kesselseite Ø 200					
Art.-Nr.					
€/Stk.					
Gewicht					
L1					
L3					

Schiedel MP – Kaskaden-Abgasanlage

raumluftunabhängig



T-Stück 45° mit reduziertem Abgang	110	125	160	200
Abgassammler /Kesselanschluss	110 / 80	125 / 110	160 / 110	200 / 110
L = ca. 1 m - weitere Ausführungen auf Anfrage	Art.-Nr. 156074	156076	156078	auf Anfrage
	€/Stk. 132,00	160,00	219,00	
	Gewicht 0,95	1,29	2,08	
	Neigung Anschluss 45°	45°	45°	
	L1 1000	1079	1083	
	L3 55	79	73	

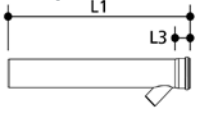

Abschlussdeckel für Sammelleitung - Abgassammler	110	125	160	200
- mit Revision und Kondensatablauf (Ø 32 mm)	Art.-Nr. 156034	156035	156036	auf Anfrage
	€/Stk. 106,00	125,00	158,00	
	Gewicht 0,45	0,49	0,41	
	L1 185	185	196	
	L3 60	62	76	
	D1 100	100		

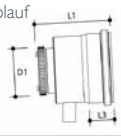

Bestellblatt

Firma:	Bauvorhaben:	Kunden-Center T: 089-35409-777 E: ID.Stahl.de@schiedel.com
Name:	Straße:	
Straße:	PLZ/Ort:	
PLZ/Ort:		
Tel/Fax:		
Email:		

Bezeichnung	Art.-Nr.	Menge	E-Preis
Grundpaket mit Schachtabdeckung Alu schwarz			
Längenelement 2000 mm			
Längenelement 1000 mm			
Längenelement 500 mm			
Inspektionselement inkl. Rev.-Verschluss			
Abstandhalter			
Schachtabdeckung Alu lackiert schwarz ¹⁾			
Mündungsrohr - Edelstahl 1 m - VA blank			
Bogen 15°			
Bogen 30°			
Bogen 45°			
Bogen 87°			
Bogen 87° mit Stützfuß passend auf Auflageschiene			
Auflageschiene für Bogen 87° mit Stützfuß			
Abdeckblende			
Inspektionsbogen 87° inkl. Rev.-Verschluss			
Messelement inkl. Verschlusskappe			
Entwässerungselement			
Lippendichtung			
Reduzierung exzentrisch - Kessel/Kamin 125/110	156103		
Reduzierung exzentrisch - Kessel/Kamin 160/110	156104		
Reduzierung exzentrisch - Kessel/Kamin 160/125	156105		
Reduzierung exzentrisch - Kessel/Kamin 200/160	156106		
Erweiterung - Kessel/Kamin 160/150	156066		
Erweiterung exzentrisch - Kessel/Kamin 110/125	156063		
Erweiterung exzentrisch - Kessel/Kamin 110/160	156064		
Erweiterung exzentrisch - Kessel/Kamin 125/160	156065		
Erweiterung exzentrisch - Kessel/Kamin 150/160	170933		
Erweiterung exzentrisch - Kessel/Kamin 160/200	156067		
T-Stück 45° red. Abgang - Abgass./Kesselan. 110 / 80	156074		
T-Stück 45° red. Abgang - Abgass./Kesselan. 125 / 110	156076		
T-Stück 45° red. Abgang - Abgass./Kesselan. 160 / 110	156078		

¹⁾ Achtung: - Ø125 - Ø200 ohne Mündungsrohr - separat bestellen!

Schiedel MP FLEX – einwandig flexibel

Die Abgasleitung für Gas-, Ölbrennwertgeräte und BHKW – bis 120 °C

SCHIEDEL

Grundpaket - für MP FLEX (im Schacht)

raumluftabhängig/-unabhängig

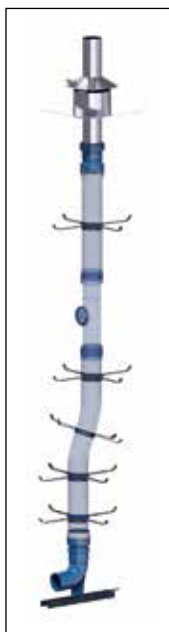

	Lichter Ø mm	60	80	110
Grundpaket mit Schachtabdeckung Edelstahl				
für FLEX-PP-Rohre	Art.-Nr.	149917	149918	149919
	€/Stk.	433,00	476,00	608,00
Inhalt:				
1 x Auflageschiene				
1 x Bogen 87° mit Stützfuß				
1 x Adapter STARR/FLEX				
5 x Abstandhalter FLEX				
1 x Adapter FLEX/STARR				
1 x Schachtabdeckung Edelstahl für MP FLEX				

Schiedel MP FLEX - Anschlussstücke einwandig FLEXIBEL



	Lichter Ø mm	60	80	110
Flexrohr, lfm.				
Jede gewünschte Länge erhältlich - in ganzen Metern (oder als 25 m Rolle)	Art.-Nr.	149931	149934	149929
	€/lfm.	26,00	35,00	53,00



	Lichter Ø mm	60	80	110
Flexrohr 50 m				
Nur komplette Rolle erhältlich	Art.-Nr.	149932	149935	
	€/Rolle	1.252,00	1.619,00	

Schiedel MP FLEX – einwandig flexibel

Die Abgasleitung für Gas-, Ölbrennwertgeräte und BHKW – bis 120 °C

Lichter Ø mm	60	80	110
--------------	----	----	-----



Inspektionselement FLEX

inkl. FLEX-Adapter (oben und unten) inkl. Revisionsverschluss

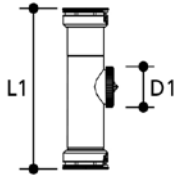

Art.-Nr.	149938	149936	149937
€/Stk.	84,00	116,00	124,00
Gewicht	0,3	0,3	0,4
L1	310	326	326
D1	70	70	100



Befestigungsschelle für Inspektionselement FLEX



Art.-Nr.	170870	170871	170869
€/Stk.	33,00	35,00	43,00
Gewicht	0,10	0,15	0,20

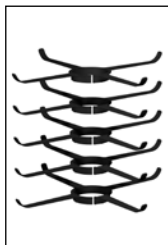

Abstandhalter-Set für FLEX

5 Stück, alle 2-3 m setzen

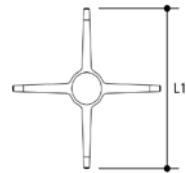

Art.-Nr.	149891	149892	149890
€/Stk.	50,00	54,00	63,00
Gewicht	0,23	0,25	-
L1	400	400	400



Adapter FLEX-FLEX

zum Verbinden von 2 FLEX-Rohren

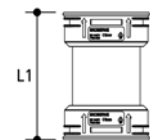

Art.-Nr.	149927	149928	149926
€/Stk.	65,00	72,00	89,00
Gewicht	0,06	0,17	0,19
L1	140	140	140



Adapter STARR - FLEX

Übergang von STARR auf FLEX

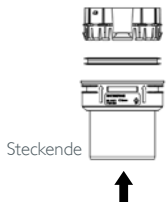

Art.-Nr.	149894	149895	149893
€/Stk.	65,00	72,00	89,00



Adapter FLEX - STARR

Übergang von FLEX auf STARR

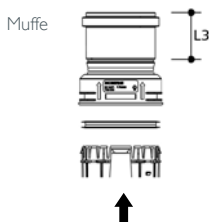

Art.-Nr.	152467	152468	152469
€/Stk.	65,00	72,00	89,00
Gewicht	0,05	0,08	0,10
L3	55	55	59

ACHTUNG:
Der Adapter Ø60 hat oben eine Muffe für Ø80

Schiedel MP FLEX – einwandig flexibel

Die Abgasleitung für Gas-, Ölbrennwertgeräte und BHKW – bis 120 °C

SCHIEDEL

Lichter Ø mm	60	80	110
--------------	----	----	-----



Schachtabdeckung Kunststoff für FLEX

inkl. Mündungsrohr

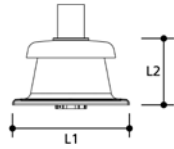

Art.-Nr.	170881	170882	170880
€/Stk.	157,00	165,00	182,00
Gewicht	1,40	1,45	1,50
L1	350	350	350
L2	198	198	198



Schachtabdeckung Edelstahl für FLEX

inkl. Adapter FLEX/STARR und Klemmring
inkl. Mündungsrohr

ACHTUNG:

Der Adapter FLEX/STARR Ø60 hat oben eine Muffe Ø80

Art.-Nr.	149940	149941	149939
€/Stk.	264,00	277,00	348,00
Gewicht	0,07	0,08	–
Abgasrohr InnenØ = 80			



Stützbogen FLEX 87° mit Anschlussblende konzentrisch

Art.-Nr.	170912	170914
€/Stk.	276,00	288,00
Anschluss an konz. Verbindungsleitung	60/100	80/125



Einziehhilfe FLEX

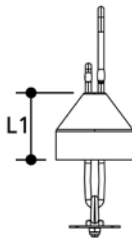

Art.-Nr.	170876	170877	170878
€/Stk.	70,00	75,00	79,00
L1	75	80	85



Seil für Einziehhilfe FLEX

Länge: 25 m

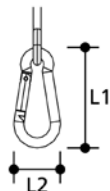

Art.-Nr.	170879	170879	170879
€/Stk.	68,00	68,00	68,00
L1	90	90	90
L2	42	42	42

Schiedel MK-W – konzentrisch

Verbindungsleitung: nur Innenbereich

Außenrohr in Alu weiß (RAL 9010) – Innenrohr PP

SCHIEDEL

Grundpakete – MP einwandig starr bzw. flexibel mit konzentrischer Verbindungsleitung MK-W raumluftunabhängig

Lichter Ø mm	60/100	80/125	110/150
--------------	--------	--------	---------



Grundpaket MP STARR mit VBL MK-W und Schachtabdeckung Kunststoff

Inhalt:	Art.-Nr.	149739	149740	149738
1 x Inspektionsbogen 87° konzentrisch	€/Stk.	256,00	380,00	570,00
1 x Inspektionselement konz.				
1 x Längenelement 500 mm konz.				
1 x Abdeckblende rund				
1 x Bogen 87° mit Stützfuß				
1 x Auflageschiene				
1 x Schachtabdeckung Kunststoff				
4 x Abstandhalter MP einwandig STARR				



Grundpaket MP STARR mit VBL MK-W und Schachtabdeckung Edelstahl

Inhalt:	Art.-Nr.	149915	149916	149914
1 x Inspektionsbogen 87° konzentrisch**	€/Stk.	403,00	508,00	674,00
1 x Inspektionselement konz.				
1 x Längenelement 500 mm konz.				
1 x Abdeckblende rund				
1 x Bogen 87° mit Stützfuß				
1 x Auflageschiene				
1 x Schachtabdeckung Edelstahl				
4 x Abstandhalter MP einwandig STARR				













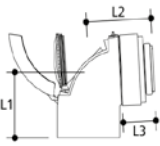

Grundpaket MP FLEX mit VBL MK-W und Schachtabdeckung Edelstahl

Inhalt:	Art.-Nr.	149911	149913	149912
1 x Inspektionsbogen 87° konzentrisch**	€/Stk.	568,00	609,00	880,00
1 x Inspektionselement konz.				
1 x Längenelement 500 mm konz.				
1 x Abdeckblende rund				
1 x Bogen 87° mit Stützfuß				
1 x Auflageschiene				
1 x Schachtabdeckung MP FLEX Edelstahl				
5 x Abstandhalter MP FLEX				
1 x Verschraubung STARR/FLEX				
1 x Verschraubung FLEX/STARR				

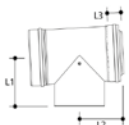
** Bei der Systemgröße 110/150 befindet sich ein Inspektionselement 87° in der Verbindungsleitung.

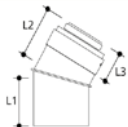
Schiedel MK-W – konzentrisch

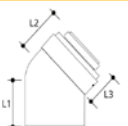
Verbindungsleitung: nur Innenbereich
 Außenrohr in Alu weiß (RAL 9010) – Innenrohr PP

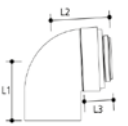
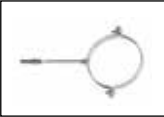
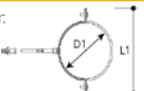





		Lichter Ø mm	60/100	80/125	110/150
	Längenelement konzentrisch 1000 mm				
		Art.-Nr.	149674	149676	149672
		€/Stk.	68,00	91,00	122,00
		Gewicht	1,34	1,71	2,60
		L1	1000	1000	1000
		L3	55	55	60
	Längenelement konzentrisch 500 mm				
		Art.-Nr.	149675	149677	149673
		€/Stk.	51,00	63,00	90,00
		Gewicht	0,69	0,89	1,43
		L1	500	500	500
		L3	55	55	60
	Inspektionsbogen 87° konzentrisch				
		Art.-Nr.	149681	149682	
		€/Stk.	108,00	143,00	
		Gewicht	0,54	0,74	
		L1	110	120	
		L2	120	130	
		L3	55	55	
	Inspektionselement 87° konzentrisch				
		Art.-Nr.			149686
		€/Stk.		211,00	
		L1		140	
		L2		130	
		L3		65	
	Inspektionselement konzentrisch				
		Art.-Nr.	149684	149685	149683
		€/Stk.	92,00	122,00	194,00
		Gewicht	0,67	0,81	
	Bogen 30° konzentrisch				
		Art.-Nr.	149667	149668	149666
		€/Stk.	91,00	98,00	128,00
		L1	85	100	100
		L2	95	110	110
		L3	55	55	60
	Bogen 45° konzentrisch				
		Art.-Nr.	149662	149664	149660
		€/Stk.	91,00	98,00	128,00
		Gewicht	0,46	0,61	
		L1	70	90	110
		L2	80	90	110
		L3	55	55	60
	Bogen 87° konzentrisch				
		Art.-Nr.	149663	149665	149661
		€/Stk.	91,00	98,00	128,00
		Gewicht	0,59	0,72	
		L1	110	120	165
		L2	120	130	174
		L3	55	55	60
	Befestigungsschelle konzentrisch				
	für konzentr. Längenelemente 	Art.-Nr.	149690	149691	149689
		€/Stk.	20,20	21,90	25,00
		Gewicht	0,09	0,10	0,12
		L1 / D1	148 / 100	168 / 125	208 / 150

Maße in mm

Schiedel MK-W – konzentrisch

Verbindungsleitung: nur Innenbereich
 Außenrohr in Alu weiß (RAL 9010) – Innenrohr PP

SCHIEDEL

		Lichter Ø mm	60/100	80/125	110/150	
	Innenrohr konzentrisch Entwässerungselement					
	Art.-Nr.		149670	149671	149669	
	€/Stk.		107,00	113,00	131,00	
	Gewicht		0,70			
	Messelement konzentrisch					
	Art.-Nr.		149679	149680	149678	
	€/Stk.		77,00	80,00	107,00	
	Gewicht		0,32			
	L1		250	119	175	
	L3		95	49	95	
	Längenausgleichselement					
	Art.-Nr.		170916	170917	170915	
	€/Stk.		109,00	116,00	144,00	
	L1		255	255	255	
		Innenrohr - besitzt eine lange Muffe (zum Schieben) Außenrohr - wird über nächstes Außenrohr geklemmt				
	Erweiterung konzentrisch					
		Kaminseite	Ø 60/100	Ø 80/125	Ø 110/150	
	HINWEIS: für senkrechten Einbau!	Kesselseite Ø 60/100				
		Art.-Nr.			149699	
		€/Stk.			70,00	
		L1/L3			135/55	
		Kesselseite Ø 63/96				
		Art.-Nr.			149700	
		€/Stk.			70,00	
		L1/L3			135/55	
		Kesselseite Ø 75/125				
		Art.-Nr.			149701	
	€/Stk.			70,00		
	L1/L3			135/55		
	Kesselseite Ø 80/125					
	Art.-Nr.				149702	
	€/Stk.				100,00	
	L1/L3				165/60	
	Kesselseite Ø 100/150					
	Art.-Nr.				149705	
€/Stk.				100,00		
L1/L3				165/60		
Kesselseite Ø 110/150 für DW Abgassystem Edelstahl Außen - Kaminseite Ø 110/160						
Art.-Nr.				170875		
€/Stk.				204,00		
L1/L3				165/60		
	Erweiterung konzentrisch - exzentrisch					
		Kaminseite	Ø 60/100	Ø 80/125	Ø 110/150	
	L1 L3	Kesselseite Ø 60/100				
		Art.-Nr.			149698	
		€/Stk.			229,00	
	L1/L3			135/58		
L1 L3	Kesselseite Ø 80/125					
	Art.-Nr.				149704	
	€/Stk.				270,00	
L1/L3				135/58		
	Abdeckblende rund					
	für konzentr. Bauteile					
	Art.-Nr.		149708	149707	149706	
	€/Stk.		21,90	21,90	30,00	
	Gewicht		0,16		0,17	
	L1		194	230	230	
D1		100	125	150		
	Montagefett ¹⁾					
	150 g					
	Art.-Nr.		149737			
	€/Stk.		10,20			
	Gewicht		0,17			
¹⁾ Hinweis: Rabattgruppe Edelstahl Zubehör						

Maße in mm

Schiedel MK-W – konzentrisch

Verbindungsleitung: nur Innenbereich
Außenrohr in Alu weiß (RAL 9010) – Innenrohr PP

Bestellblatt

Firma: _____ Bauvorhaben: _____
 Name: _____ Straße: _____
 Straße: _____ PLZ/Ort: _____
 PLZ/Ort: _____
 Tel/Fax: _____
 Email: _____

Kunden-Center
 T: 089-35409-777
 E: ID.Stahl.de@schiedel.com

Bezeichnung	<input type="checkbox"/> Ø 60/100	<input type="checkbox"/> Ø 80/125	<input type="checkbox"/> Ø 110/150	Menge	E-Preis
	Art.-Nr.	Art.-Nr.	Art.-Nr.		
Grundpaket MP starr mit VBL MK-W Schachtab. Kunststoff	149739	149740	149738		
Grundpaket MP starr mit VBL MK-W Schachtab. Edelstahl	149915	149916	149914		
Grundpaket MP Flex mit VBL MK-W Schachtab. Edelstahl	149911	149913	149912		
Innenrohr PP konzentrisch 1000 mm	149674	149676	149672		
Längenelement konzentrisch 500 mm	149675	149677	149673		
Inspektionsbogen 87° konzentrisch	149681	149682	–		
Inspektionselement 87° konzentrisch	–	–	149686		
Inspektionselement konzentrisch	149684	149685	149683		
Bogen 30° konzentrisch	149667	149668	149666		
Bogen 45° konzentrisch	149662	149664	149660		
Bogen 87° konzentrisch	149663	149665	149661		
Befestigungsschelle konzentrisch	149690	149691	149689		
Innenrohr konzentrisch Entwässerungselement	149670	149671	149669		
Messelement konzentrisch	149679	149680	149678		
Längenausgleichselement	170916	170917	170915		
Erweiterung konzentrisch – Kesselseite Ø 60/100	–	149699	–		
Erweiterung konzentrisch – Kesselseite Ø 63/96	–	149700	–		
Erweiterung konzentrisch – Kesselseite Ø 75/125	–	149701	–		
Erweiterung konzentrisch – Kesselseite Ø 80/125	–	–	149702		
Erweiterung konzentrisch – Kesselseite Ø 100/150	–	–	149705		
Erweiterung konzentrisch – Kesselseite Ø 110/150 ¹⁾	–	–	170875		
Erweiterung konz. - exzent. – Kesselseite Ø 60/100	–	149698	–		
Erweiterung konz. - exzent. – Kesselseite Ø 80/125	–	–	149704		
Abdeckblende rund, f. konz. Bauteile	149708	149707	149706		
Montagefett, 150 g	149737	149737	149737		

¹⁾ für DW Abgassystem Edelstahl Außen - Kaminseite Ø 110/160

Datum: _____ Unterschrift: _____

Schiedel MK-E – konzentrisch

für die Montage an der Außenwand
Außenrohr in Edelstahl glänzend (1.4301) – Innenrohr PP

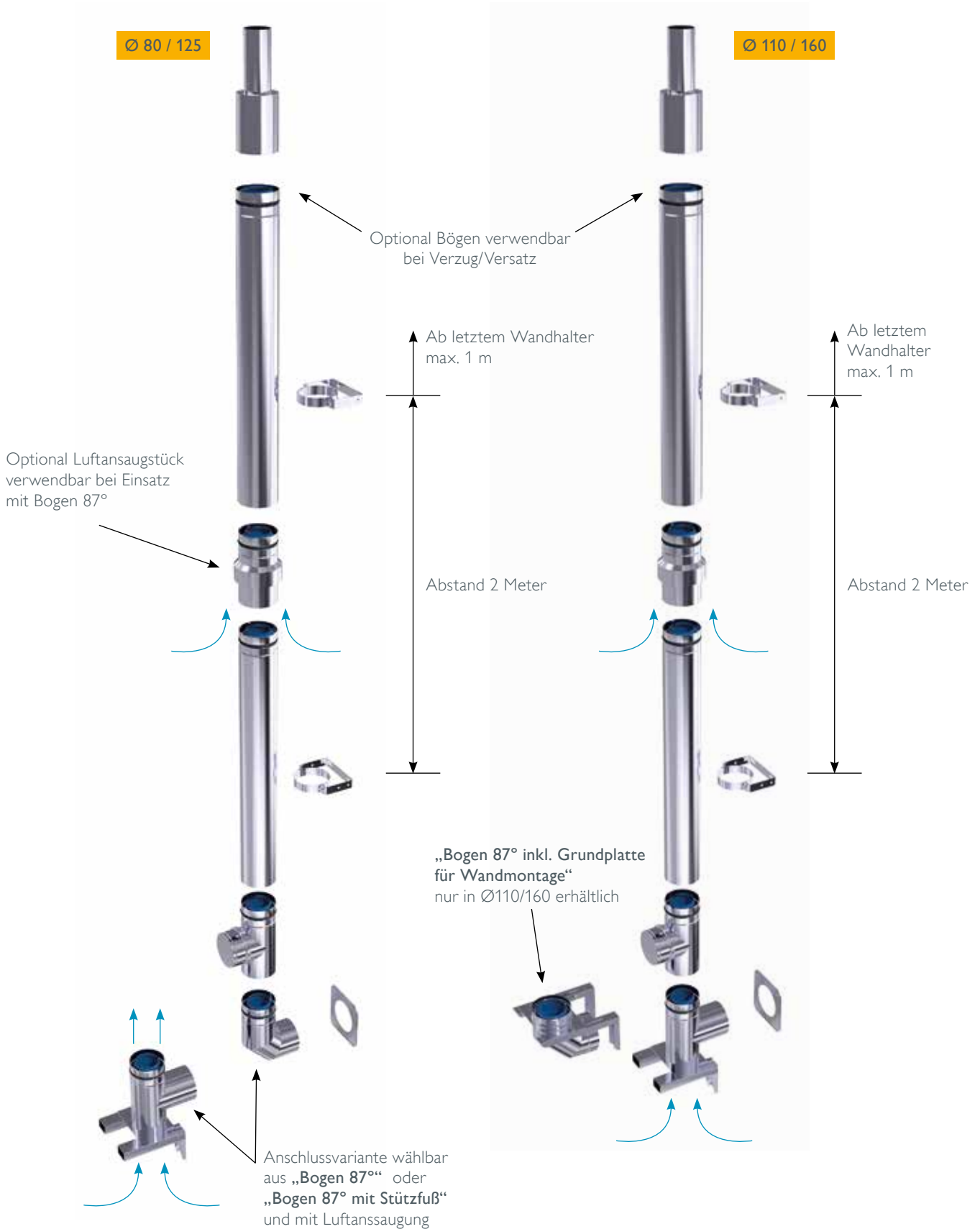

Schiedel MK-E – konzentrisch

für die Montage an der Außenwand
Außenrohr in Edelstahl glänzend (1.4301) – Innenrohr PP

Lichter Ø mm 80/125 110/160



Mündungsabschluss DW konzentrisch

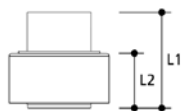

Art.-Nr.	149903	170893
€/Stk.	85,00	96,00
L1	110	110
L2	57	57

HINWEIS: Bei einer Dachdurchführung ist die Dachdurchführung von ICS Ø 80 + Regenkränge Ø 80 zu verwenden.



Längenelement 1000 mm DW konzentrisch



Art.-Nr.	149905	170905
€/Stk.	107,00	147,00
L1	1000	1000
L3	55	55



Längenelement 500 mm DW konzentrisch



Art.-Nr.	149906	170904
€/Stk.	87,00	107,00
L1	500	500
L3	55	55



Luftansaugelement DW konzentrisch

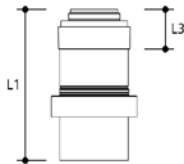

Art.-Nr.	149900	170890
€/Stk.	138,00	182,00
L1	250	110
L3	55	57



Inspektionselement DW konzentrisch

Art.-Nr.	149904	170901
€/Stk.	138,00	182,00



Wandhalter DW konzentrisch

alle 2 m setzen

Art.-Nr.	149910	170920
€/Stk.	76,00	78,00



Verlängerung für Wandhalter 150 mm DW konzentrisch

Wandabstand 145 mm

Art.-Nr.	149908	149908
€/Stk.	79,00	79,00



Klemmband

- Empfehlung bei Verzug
- Nicht für über Dach

Art.-Nr.	170888	170889
€/Stk.	45,00	54,00

Schiedel MK-E – konzentrisch

für die Montage an der Außenwand
Außenrohr in Edelstahl glänzend (1.4301) – Innenrohr PP

SCHIEDEL

Lichter Ø mm	80/125	110/160
--------------	--------	---------



Passend zu Wandhalter 6a

Typ	L	b
L 2	450	32
L 3	550	42
L 4	750	42

Typ	L	b
L 7	1060	42
L 8	1275	42

Verlängerung Wandhalter (Paar)

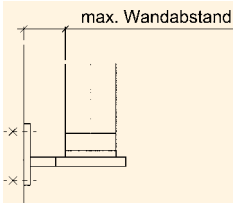
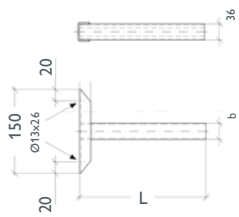

max. Wandabstand bei "Typ L2"	390	390
Art.-Nr.	101739	101739
€/Paar	148,50	148,50
max. Wandabstand bei "Typ L3"	490	490
Art.-Nr.	101740	101740
€/Paar	221,10	221,10
max. Wandabstand bei "Typ L3"	690	690
Art.-Nr.	101741	101741
€/Paar	277,20	277,20
max. Wandabstand bei "Typ L3"	1000	1000
Art.-Nr.	131641	131641
€/Paar	465,00	465,00
max. Wandabstand bei "Typ L3"	1215	1215
Art.-Nr.	131642	131642
€/Paar	591,00	591,00

HINWEIS: Regenabdeckung für seitliche Formrohrschlitze (v.a. bei Vollwärmeschutz)
- Befestigungsmaterial bauseits (untergrundabhängig)



Regenabdeckung für verlängerte Wandkonsolen und Wandhalter-Verlängerungen

aus Kunststoff

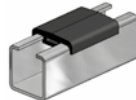

Art.-Nr.	101728	101728
€/Stk.	21,30	21,30
Länge cm	100	100

- zusätzliche Abdichtung zur Wand hin erforderlich



Bogen 30° DW konzentrisch

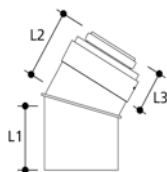

Art.-Nr.	149897	170872
€/Stk.	101,00	147,00
L1	100	100
L2	110	110
L3	55	55



Bogen 45° DW konzentrisch

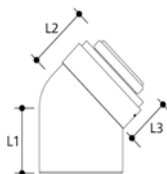

Art.-Nr.	149898	170873
€/Stk.	107,00	147,00
L1	90	90
L2	90	90
L3	55	55



Bogen 87° DW konzentrisch

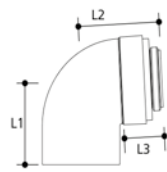

Art.-Nr.	149899	
€/Stk.	107,00	
L1	120	
L2	130	
L3	55	



Bogen 87° inkl. Grundplatte für Wandmontage

ohne Luftansaugung











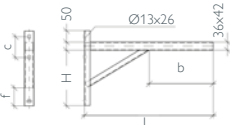
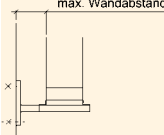
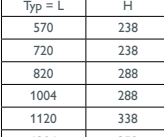

- passend auf Wandkonsole und Verl. Wandkonsole

Art.-Nr.		170874
€/Stk.		155,00

- waagrecht weiter passend mit weißer Verbindungsleitung DW-konzentrisch

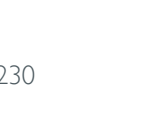
Schiedel MK-E – konzentrisch

für die Montage an der Außenwand
Außenrohr in Edelstahl glänzend (1.4301) – Innenrohr PP

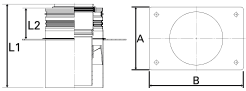
		Lichter Ø mm	80/125	110/160
	Bogen 87° mit Stützfuß mit Luftansaugung DW konzentrisch	Art.-Nr.	149896	170868
	- passend auf Wandkonsole und Verl. Wandkonsole	€/Stk.	193,00	267,00
	Adapter für Dachdurchführung	Art.-Nr.	170918	170919
		€/Stk.	84,00	113,00
	Wandkonsole 50-150 mm für Wandmontage (Paar)	Art.-Nr.	149909	149909
		€/Stk.	145,00	145,00
	Hinweis: Rabattgruppe Edelstahl Zubehör			
	Verlängerte Wandkonsole (Paar)	max. Wandabstand bei "Typ 570"	430	390
		Art.-Nr.	101744	101744
		€/Paar	119,00	119,00
		max. Wandabstand bei "Typ 720"	580	540
		Art.-Nr.	101746	101746
		€/Paar	185,00	185,00
		max. Wandabstand bei "Typ 820"	680	640
		Art.-Nr.	101747	101747
		€/Paar	209,00	209,00
		max. Wandabstand bei "Typ 1004"	860	820
		Art.-Nr.	101748	101748
		€/Paar	259,00	259,00
		max. Wandabstand bei "Typ 1120"	980	940
		Art.-Nr.	101749	101749
		€/Paar	342,00	342,00
		max. Wandabstand bei "Typ 1304"	1160	1120
		Art.-Nr.	101750	101750
		€/Paar	377,00	377,00
		max. Wandabstand bei "Typ 1504"	1360	1320
		Art.-Nr.	101751	101751
		€/Paar	418,00	418,00
HINWEIS: Regenabdeckung für obere Formrohrschlitze (v.a. bei Vollwärmeschutz)				
Befestigungsmaterial bauseits (untergrundabhängig)				
	Abdeckblende DW konzentrisch	Art.-Nr.	149901	170891
		€/Stk.	45,00	48,00
	Abdeckblende 2-teilig DW konzentrisch	Art.-Nr.	149902	170892
		€/Stk.	59,00	100,00
	Zwischenstütze DW konzentrisch	Art.-Nr.	174930	174931
		€/Stk.	161,00	202,00
		L1	180	180
		L2	67	67
	Platte A x B		150 x 224	150 x 224

Technik, die überzeugt

Edelstahl-Abgassysteme für Industrie-, Projekt- und Gewerbebau

SCHIEDEL



Schiedel führt Edelstahl-Abgassysteme für alle Anforderungen im industriellen und gewerblichen Bau sowie für den Projektwohnungsbau.

Im umfangreichen Portfolio finden Sie druckdichte Hochtemperatur-Abgassysteme für den Unter- und Überdruckbetrieb bis 5000 Pascal, in ein- und doppelwandiger Ausführung.



SCHIEDEL

Schiedel KERASTAR

Das Edelstahlsystem mit keramischem
Profil-Innenrohr und W3G

www.schiedel.de



Schiedel KERASTAR

Das erste Edelstahlsystem mit keramischem Profil-Innenrohr

KERASTAR ist ein Edelstahlsystem in Elementbauweise, das sich schnell und einfach versetzen lässt. Die keramischen Profil-Innenrohre besitzen eine keramische Steckverbindung, die mit genau abgestimmter Fugenmasse die Stoßverbindungen sichert. Den erforderlichen Wärmeschutz gewährleistet eine durchgehende, 60 mm dicke Mineralfaser-Dämmschicht. Am Edelstahl-Außenrohr sichern integrierte Klemmbänder mit Spannverschlüssen die Elementverbindungen.

KERASTAR ist geeignet für:

- Feuerstätten
- alle Brennstoffe
- Boden- und Wandmontage
- sofortigen und nachträglichen Einbau
- Unterdruckbetrieb

Die **Vorteile:**

- feuchteunempfindlich und rußbrandbeständig - **W3G** geprüft
- keramische Profil-Innenrohre für lange Lebensdauer
- sichere Verbindungstechnik
- durchgehende Wärmedämmung (d = 60 mm)
- niedrige Oberflächentemperatur
- geringer Platzbedarf
- keine Fundamentierung erforderlich
- kurze Bauzeit durch passgenaue Elementbauweise
- keine Wärmedämm- und Schweißarbeiten erforderlich
- 30 Jahre Funktionsgarantie



Das Innenrohr: aus hochwertiger Keramik. Schiedel Profilrohr garantiert beste Qualität, da ausbrennsicher, korrosionsbeständig und säurebeständig.

Die Wärmedämmung besteht aus hochwertiger Mineralfaser (Dicke 60 mm), die hervorragende Isoliereigenschaften besitzt. Keine Wärmebrücken, da durchgehende Wärmedämmung.

Die Außenwand ist in Edelstahl (1.4301) ausgeführt. Der korrosionsfreie Edelstahlmantel schafft Sicherheit und Stabilität - und ist eine optische Bereicherung.

Durch das Verbindungssystem mit **Edelstahl-Klemmbändern** wird eine einfache und rasche Montage erreicht.

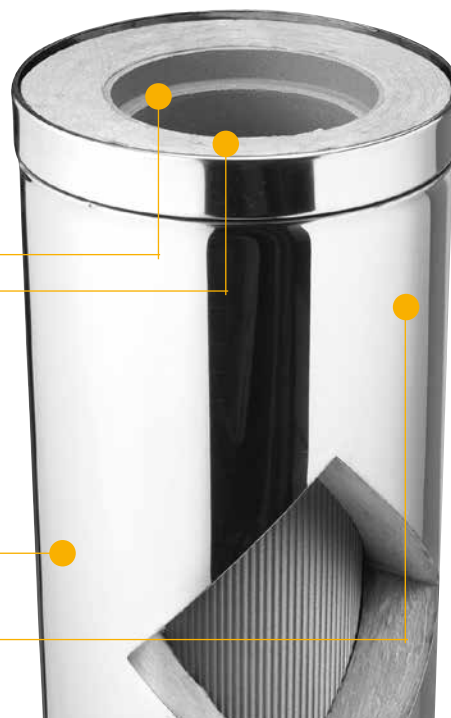

Zulassung KERASTAR (W3G)
Z-7.1-3315 - Systemschornstein
T400 N1 W3 G50 L00

Unsere aktuellen Leistungserklärungen finden Sie unter www.schiedel.de.

Technischen Daten zu KERASTAR

Betriebsweise	Unterdruck
Brennstoff	Öl, Gas, Festbrennstoff
Betriebstemperatur	bis 400°C trocken; bis 200°C feucht (Öl, Gas)
Innenschale	keramisches Profilrohr
Außenschale	Werkstoff Nr.: 1.4301, Materialstärke 0,4 mm, glänzend
Wärmedämmung	60 mm
Wärmedurchlasswiderstand	Ausführungsart I (über 0,65 m ² .K/W)

Schiedel KERASTAR

Das erste Edelstahlsystem mit
keramischem Profil-Innenrohr



SCHIEDEL

Systembauteile



- 1a Fußteil Bodenmontage
- 1b Teleskopstütze
- 1c Fußteil höhenverstellbar
- 2a Wandkonsole verstärkt, mit Ablauf
- 2b Verlängerte Wandkonsole
- 2d Konsolblech für Wandbefestigung
- 3a Putztüranschluss rund FE
- 3b Putztüranschluss rund FU
- 4a Rauchrohranschluss 90°
- 4b Rauchrohranschluss 45°
- 4c Anschlussabdeckung für RA
- 5a Rohrelement 666 mm
- 5b Rohrelement 331 mm
- 5c Rohrelement 166 mm
- 5d Rapid Fugendicht
- 6a Wandhalter 50
- 6b Verlängerung für Wandhalter
- 7 Sparrenhalter
- 8a Mündungsabschluss
- 8b Regenhaube
- 8d Mündungsabschluss inkl. Regenhaube
- 9a Dachdurchführung 0°
- 9b Dachdurchführung 10°-15°
- 9c Dachdurchführung 16° - 25°
- 9d Dachdurchführung 26° - 35°
- 9e Dachdurchführung 36° - 45°
- 10 Regenkragen
- 11a Abdeckblende 0-30° o. Abb.
- 11b Abdeckblende 0-30° für Hinterlüftung o. Abb.
- 11c Abdeckblende 31-45° für Hinterlüftung o. Abb.
- 12a Anschlussrosette DW 85 mm
- 12b Anschlussrosette DW 120 mm
- 12c Anschlussrosette EW
- 13 Seilabspannung

TIPP: Bitte beachten Sie die neuen Ableitbedingungen bei Schornsteinen für Festbrennstoff-Feuerstätten. Bei Fragen zur Ermittlung der korrekten Höhe über Dach bei Ihrem Schiedel Schornsteinsystem, wenden Sie sich bitte an Ihren Schiedel Verkaufsberater oder die Schiedel Anwendungstechnik.



Montagemaße bei Wandmontage:

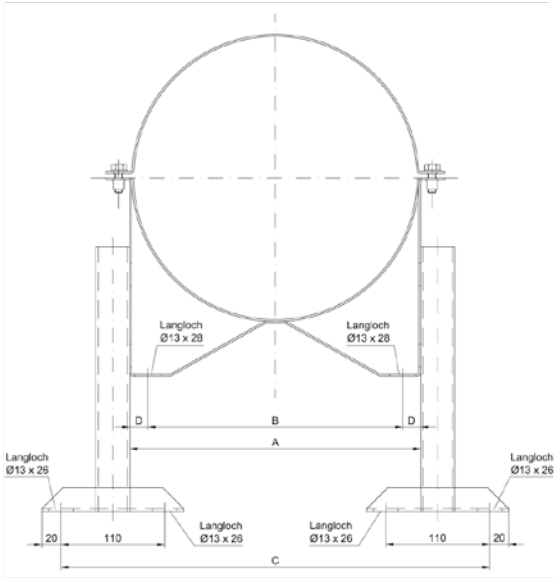

Montagemaße bei Wandhalter inkl. Verlängerungen							
Ø	140	160	180	200	250	300	400
A	280,4	302,4	322,4	346,4	401,4	460,4	560,4
B	235,4	257,4	277,4	301,4	356,4	415,4	515,5
C	422,4	444,4	464,4	488,4	543,4	602,4	702,5
D	22,5	22,5	22,5	22,5	22,5	22,5	22,5

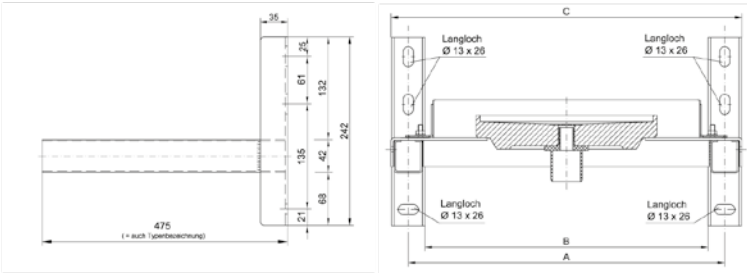

Montagemaße Wandmontage für „Verlängerte Wandkonsole“ Typ 475							
Ø	140	160	180	200	250	300	400
A	346	366	386	406	461	521	621
B	302	322	342	362	417	477	577
C	390	410	430	450	505	565	665

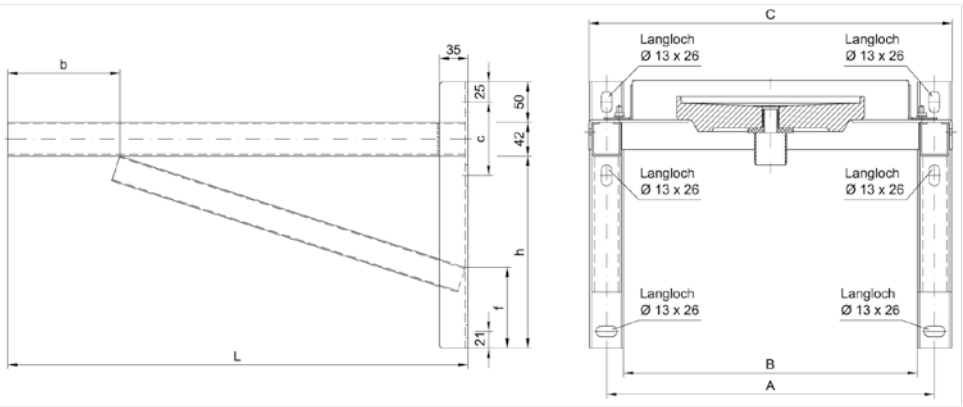

Typ = L	H	b	c	f
570	238	139	91	100
620	238	189	91	100
720	238	289	91	70
820	288	390	91	70
1004	288	390	91	70
1120	338	364	91	70
1304	358	428	120	70
1504	678	398	120	70

Montagemaße Wandmontage für „Verlängerte Wandkonsole“ Typ 457 bis Typ 1004							
Ø	140	160	180	200	250	300	400
A	346	366	386	406	461	521	621
B	302	322	342	362	417	477	577
C	390	410	430	450	505	565	665

Hinweis: Die technischen Unterlagen des Dübelherstellers sind zu berücksichtigen!

Schiedel KERASTAR

Das erste Edelstahlsystem mit
keramischem Profil-Innenrohr



SCHIEDEL

Statischer Planungshinweis:

Ø 140 - 400 mm:

nur bis Ø 250 mm:

nur bis Ø 250 mm:

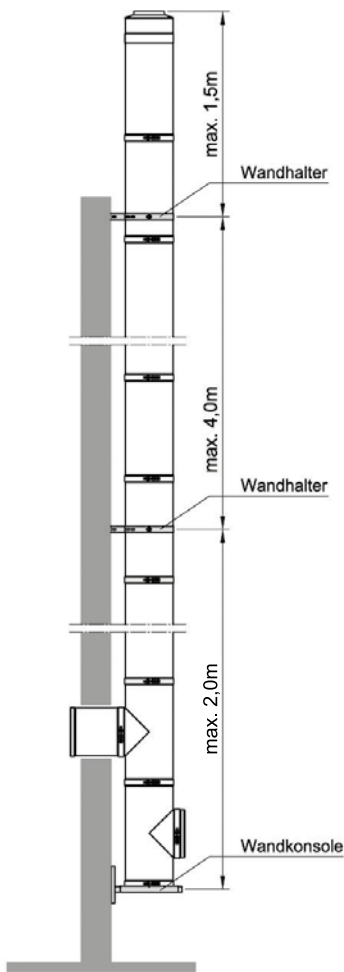

Freikragende Höhe über oberster Befestigung
(Wandhalter):

max. 1,5 m

Keine statischen
Maßnahmen erforderlich.

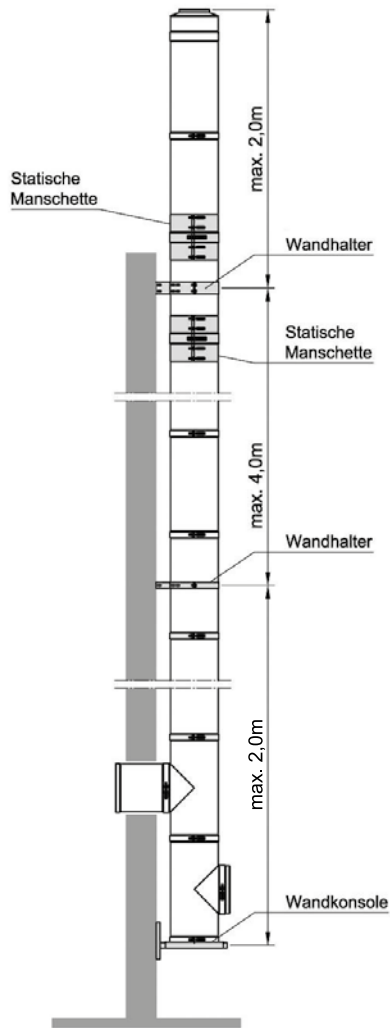

Freikragende Höhe über oberster Befestigung
(statischer Wandhalter):

max. 2,0 m

Statische Maßnahmen:
- 1 statischer Wandhalter
(als letzter Wandhalter)
- 2 statische Manschetten

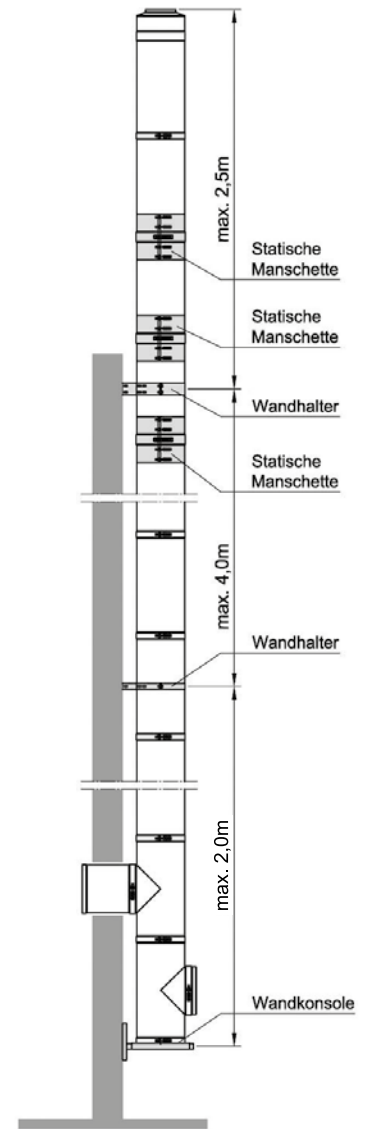

Freikragende Höhe über oberster Befestigung
(statischer Wandhalter):

max. 2,5 m

Statische Maßnahmen:
- 1 statischer Wandhalter
(als letzter Wandhalter)
- 3 statische Manschetten

Hinweis: Die technischen Unterlagen des
Dübelherstellers sind zu berücksichtigen!

TIPP: Bitte beachten Sie die neuen Ableitbedingungen bei
Schornsteinen für Festbrennstoff-Feuerstätten. Bei Fragen zur
Ermittlung der korrekten Höhe über Dach bei Ihrem Schiedel
Schornsteinsystem, wenden Sie sich bitte an Ihren Schiedel
Verkaufsberater oder die Schiedel Anwendungstechnik.



Anschlusshöhen

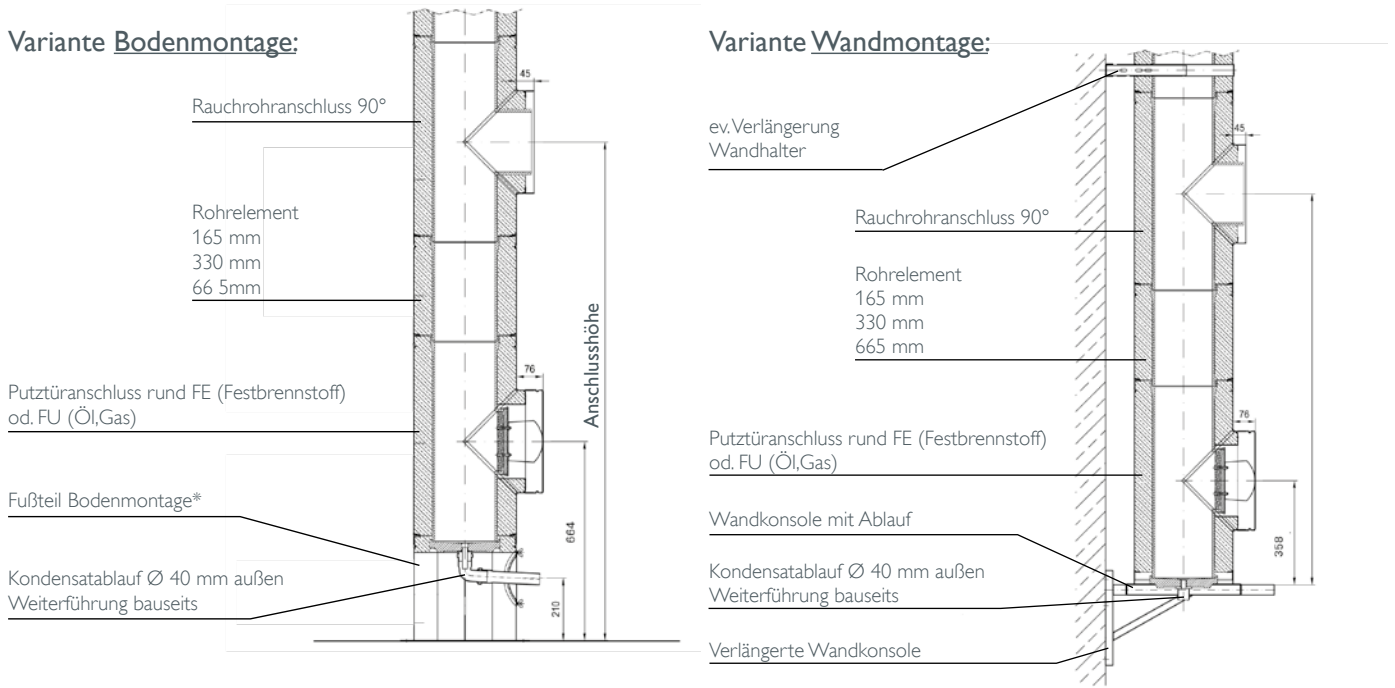

*Bei Verwendung der „Bodenmontage Wohnraumlösung“ oder der „Fußsteher höhenverstellbar“ inkl. „Wandkonsole mit Ablauf“ ist die Höhe verstellbar:
 - „Bodenmontage Wohnraumlösung“ von 186,5 mm bis 286,5 mm
 - „Fußsteher höhenverstellbar“ von 325 mm bis 540 mm

Anschlusshöhen bei Bodenmontage							
Rohrelemente Ø	140	160	180	200	250	300	400
ohne Rohr (zw. PA u. RA)	1330	1330	1330	1330	1330	1330	1330
Rohr 165 mm (zw. PA u. RA)	1496	1496	1496	1496	1496	1496	1496
Rohr 330 mm (zw. PA u. RA)	1661	1661	1661	1661	1661	1661	1661
Rohr 665 mm (zw. PA u. RA)	1996	1996	1996	1996	1996	1996	1996

Anschlusshöhen bei Wandmontage							
Rohrelemente Ø	140	160	180	200	250	300	400
ohne Rohr (zw. PA u. RA)	1024	1024	1024	1024	1024	1024	1024
Rohr 165 mm (zw. PA u. RA)	1190	1190	1190	1190	1190	1190	1190
Rohr 330 mm (zw. PA u. RA)	1355	1355	1355	1355	1355	1355	1355
Rohr 665 mm (zw. PA u. RA)	1690	1690	1690	1690	1690	1690	1690

Schiedel KERASTAR

Das erste Edelstahlsystem mit
keramischem Profil-Innenrohr



SCHIEDEL



Fußteil Bodenmontage mit Kondensatablauf	Ø 140	Ø 160	Ø 180	Ø 200	Ø 250	Ø 300	Ø 400
Art.-Nr.	101506	101507	101508	101509	101510	101511	101512
€/Stk.	212,30	227,70	246,40	262,90	312,40	343,20	457,60
Nutzlänge (NL)	350	350	350	350	350	350	350
Außen Ø	273	295	315	339	392	451	551
E x E	370 x 370	370 x 370	370 x 370	370 x 370	430 x 430	500 x 500	580 x 580
Gewicht kg/Stk.	8,50	9,50	10,50	13,50	15,00	20,3	27,8

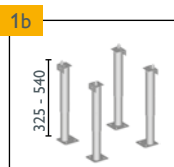
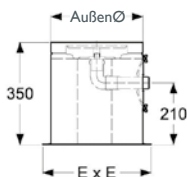

Teleskopstützen	Ø 140	Ø 160	Ø 180	Ø 200	Ø 250	Ø 300	Ø 400
Art.-Nr.	101493	101493	101493	101493	101493	101493	101493
€/Stk.	429,00	429,00	429,00	429,00	429,00	429,00	429,00
Höhenverstellbar von 325 mm - 540 m							
passend für alle Ø							

(Set – bestehend aus 4-Steher) für Bodenmontage, passend zu Pos. 2a, 2a-1, 2b, 2b-1



Fußteil höhenverstellbar Wohnraumlösung ohne Kondensatablauf!!	Ø 140	Ø 160	Ø 180	Ø 200	Ø 250	Ø 300	Ø 400
Art.-Nr.	101494	101495	101496	101497	101498		
€/Stk.	383,90	411,40	444,40	481,80	567,60		
Gewicht kg/Stk.	9,0	10,0	11,0	14,0	15,5		
Höhenverstellbar von 186,5 mm - 286,5 m							



Wandkonsole verstärkt, mit Ablauf bis max. 20 m Gesamthöhe	Ø 140	Ø 160	Ø 180	Ø 200	Ø 250	Ø 300	Ø 400
Art.-Nr.	101517	101518	101519	101520	101521	101522	101523
€/Stk.	180,40	194,70	206,80	218,90	258,50	291,50	388,30
Nutzlänge (NL)	44	44	44	44	44	44	44
Ø A	279,8	301,8	321,8	345,8	398,8	457,7	557,7
D	303	325	345	369	422	480	580
C	390	410	430	450	505	565	665
Gewicht kg/Stk.	5,80	6,90	7,60	8,40	10,50	15,20	21,30
ACHTUNG: bei höheren Anlagen als 20 m ist die Schiedel Technik zu kontaktieren							

passend für Bodenmont.: mit Pos. 1b; passend für Wandmont.: nur mit Pos. 2c

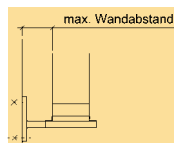
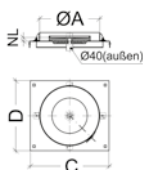

Befestigungsmaterial bauseits

Hinweis: Rabattgruppe Edelstahl Zubehör							
Verlängerte Wandkonsole (Paar)*	Ø 140	Ø 160	Ø 180	Ø 200	Ø 250	Ø 300	Ø 400
max. Wandabstand							
bei „Typ 475“	187	165	145	121	68		
Art.-Nr.	101743	101743	101743	101743	101743		
€/Stk.	95,00	95,00	95,00	95,00	95,00		
bei „Typ 570“	282	260	240	216	163	105	
Art.-Nr.	101744	101744	101744	101744	101744	101744	
€/Stk.	119,00	119,00	119,00	119,00	119,00	119,00	
bei „Typ 620“	332	310	290	266	213	152	52
Art.-Nr.	101745	101745	101745	101745	101745	101745	101745
€/Stk.	176,00	176,00	176,00	176,00	176,00	176,00	176,00
bei „Typ 720“	432	410	390	366	313	252	152
Art.-Nr.	101746	101746	101746	101746	101746	101746	101746
€/Stk.	185,00	185,00	185,00	185,00	185,00	185,00	185,00
bei „Typ 820“	532	510	490	466	413	352	252
Art.-Nr.	101747	101747	101747	101747	101747	101747	101747
€/Stk.	209,00	209,00	209,00	209,00	209,00	209,00	209,00
bei „Typ 1004“	716	694	674	650	597	536	436
Art.-Nr.	101748	101748	101748	101748	101748	101748	101748
€/Stk.	259,00	259,00	259,00	259,00	259,00	259,00	259,00

passend für Pos. 2a Ausführung bei Typ 475:

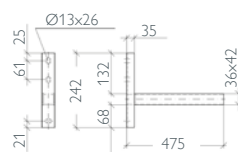

Ausführung bei Typ 570 bis Typ 1004:

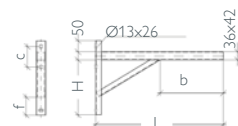

Abdeckung für Halfenschienen	Ø 140	Ø 160	Ø 180	Ø 200	Ø 250	Ø 300	Ø 400
Art.-Nr.	101728	101728	101728	101728	101728	101728	101728
€/Stk.	21,30	21,30	21,30	21,30	21,30	21,30	21,30
Länge	100 cm						
- zusätzliche Abdichtung zur Wand hin erforderlich							



* Hinweis: Die technischen Unterlagen des Dübelherstellers sind zu berücksichtigen!



Konsolblech für Wandbefestigung

bis max. 8 m Gesamthöhe
Wandabstand 50-130 mm

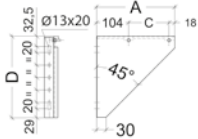

	Ø 140	Ø 160	Ø 180	Ø 200	Ø 250	Ø 300	Ø 400
Art.-Nr.	101533	101534	101535	101536			
€	77,00	82,50	88,00	93,50			
D	370	390	410	430			
A	339	361	381	405			
C	204	226	246	270			
Gewicht kg/Stk.	2,30	2,70	2,90	3,20			



Grundplatte für Schornsteinverlängerung

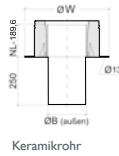

	Ø 140	Ø 160	Ø 180	Ø 200	Ø 250	Ø 300	Ø 400
Art.-Nr.	101542	101543	101544	101545	101546		
€/Stk.	338,00	351,00	359,00	410,00	578,00		
int Ø	140	160	180	200	250		
ext Ø	272,40	294,40	314,40	338,40	391,40		
B Ø	153	174	194	217	270		
W x W	360 x 360	360 x 360	360 x 360	380 x 380	480 x 480		
Nutzlänge (NL)	189,60	189,60	189,60	189,60	189,60		
Gewicht kg/Stk.	6,77	7,27	7,77	8,64	11,31		



Putztüranschluss rund für Festbrennstoff

FE, für Festbrennstoff

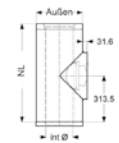

	Ø 140	Ø 160	Ø 180	Ø 200	Ø 250	Ø 300	Ø 400
Art.-Nr.	101479	101480	101481	101482	101483	101484	101485
€/Stk.	496,10	514,80	532,40	551,10	606,10	687,50	917,40
Gewicht kg/Stk.	17,00	18,50	20,00	23,00	25,00	35,60	46,20
Prüföffnung Ø	140	160	180	200	200	250	250
Nutzlänge (NL)	666	666	666	666	666	666	666
Außen Ø	273	295	315	339	392	451	551



Putztüranschluss rund Öl, Gas

FU-Ausführung

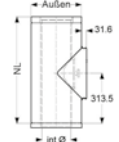

	Ø 140	Ø 160	Ø 180	Ø 200	Ø 250	Ø 300	Ø 400
Art.-Nr.	101486	101487	101488	101489	101490	101491	auf Anfrage
€/Stk.	496,10	514,80	532,40	551,10	606,10	687,50	
Gewicht kg/Stk.	17,00	18,50	20,00	23,00	25,00	33,30	
Prüföffnung Ø	140	160	180	200	200	250	
Nutzlänge (NL)	666	666	666	666	666	666	
Außen Ø	273	295	315	339	392	451	



Rauchrohranschluss 90°

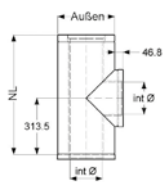

	Ø 140	Ø 160	Ø 180	Ø 200	Ø 250	Ø 300	Ø 400
Art.-Nr.	101467	101468	101469	101470	101471	101472	101473
€/Stk.	338,80	352,00	365,20	379,50	416,90	473,00	630,30
Gewicht kg/Stk.	15,50	17,00	18,50	20,50	22,00	32,00	43,20
Anschluss Ø	140	160	180	200	250	300	400
Nutzlänge (NL)	666	666	666	666	666	666	666
Außen Ø	273	295	315	339	392	451	551

Stützen mit KERASTAR-Normalrohren zu verlängern



Rauchrohranschluss 45°

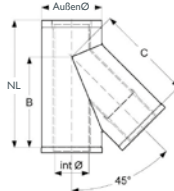

	Ø 140	Ø 160	Ø 180	Ø 200	Ø 250	Ø 300	Ø 400
Art.-Nr.	101474	101475	101476	101477	101478		
€/Stk.	394,90	407,00	445,50	485,10	540,10		
Gewicht kg/Stk.	19,00	20,50	22,00	24,00	26,00		
Nutzlänge (NL)	666	666	666	666	666		
B	451,8	463	475	487	508,5		
C	497,7	501,9	507,6	516,1	522,4		
Außen Ø	273	295	315	339	392		

Stützen mit KERASTAR-Normalrohren zu verlängern



Anschlussabdeckung

für Rauchrohranschluss
inkl. Manschette
passend auf
Pos. 4a, 4e

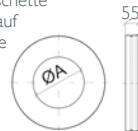

	Ø 140	Ø 160	Ø 180	Ø 200	Ø 250	Ø 300	Ø 400
Art.-Nr.	101547	101548	101549	101550	101551	101552	101553
€/Stk.	49,50	53,90	58,30	68,20	79,20	89,10	118,80
Gewicht kg/Stk.	0,80	0,90	0,90	1,00	1,20	1,50	1,75
Ø A	145	165	185	205	255	305	405

Schiedel KERASTAR

Das erste Edelstahlsystem mit
keramischem Profil-Innenrohr



SCHIEDEL

4d



Anschlussfutter einwandig, kürzbar für KRS

doppeltwandig auf einwandig
L=250 mm

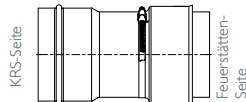

Anschluss Ø der Feuerstätte		Ø 140	Ø 160	Ø 180	Ø 200	Ø 250	Ø 300	Ø 400
Art.-Nr.	Ø 130	101609						
€/Stk.		73,60						
Art.-Nr.	Ø 150	101610	101611	154668				
€/Stk.		73,60	81,70	86,30				
Art.-Nr.	Ø 160		101612	101614				
€/Stk.			81,70	86,30				
Art.-Nr.	Ø 180		101613	101615	101617			
€/Stk.			81,70	86,30	93,20			
Art.-Nr.	Ø 200			101616	101618	101619		
€/Stk.				86,30	93,20	108,10		
Art.-Nr.	Ø 250					101620		
€/Stk.						108,10		
Art.-Nr.	Ø 300						144221	
€/Stk.							101,00	
Art.-Nr.	Ø 400							144222
€/Stk.								113,00

4e



Anschlussübergang ICS auf KRS



Nutzlänge = 106 mm

Anschluss Ø ICS		Ø 140	Ø 160	Ø 180	Ø 200	Ø 250	Ø 300	Ø 400
Art.-Nr.	Ø 130	153509	153511					
€/Stk.		134,00	151,00					
Art.-Nr.	Ø 150	153510	153512	153513				
€/Stk.		134,00	151,00	154,00				
Art.-Nr.	Ø 180			153514	153515			
€/Stk.				154,00	161,00			
Art.-Nr.	Ø 200				153516	153517		
€/Stk.					161,00	177,00		
Art.-Nr.	Ø 250					153519	153520	
€/Stk.						177,00	207,00	
Art.-Nr.	Ø 300						153521	
€/Stk.							207,00	
Art.-Nr.	Ø 350							120866
€/Stk.								277,00
Art.-Nr.	Ø 400							120867
€/Stk.								277,00

5a



Rohrelement 666 (inkl. Klemmband)

Nutzlänge
666 mm



	Ø 140	Ø 160	Ø 180	Ø 200	Ø 250	Ø 300	Ø 400
Art.-Nr.	101460	101461	101462	101463	101464	101465	101466
€/Stk.	155,10	166,10	177,10	195,80	260,70	299,20	399,30
Gewicht kg/Stk.	13,00	14,00	15,00	17,50	19,00	27,60	37,00
Außen Ø	273	295	315	339	392	451	551

5b



Rohrelement 331 (inkl. Klemmband)

Nutzlänge
331 mm



	Ø 140	Ø 160	Ø 180	Ø 200	Ø 250	Ø 300	Ø 400
Art.-Nr.	101453	101454	101455	101456	101457	101458	101459
€/Stk.	133,10	141,90	148,50	160,60	205,70	236,50	314,60
Gewicht kg/Stk.	7,00	8,00	9,00	10,00	11,00	14,10	18,70
Außen Ø	273	295	315	339	392	451	551

5c



Rohrelement 166 (inkl. Klemmband)

Nutzlänge
166 mm



	Ø 140	Ø 160	Ø 180	Ø 200	Ø 250	Ø 300	Ø 400
Art.-Nr.	101446	101447	101448	101449	101450	101451	101452
€/Stk.	117,70	124,30	130,90	143,00	179,30	206,80	276,10
Gewicht kg/Stk.	3,50	4,00	4,50	5,00	5,50	9,00	11,60
Außen Ø	273	295	315	339	392	451	551

5d



Rapid Fugendicht

zur Verklebung der Keramikrohre
immer erforderlich!!!

Verwendung für:

Unterdruck
Öl, Gas, feste Brennstoffe
bis 1000°C

	Ø 140	Ø 160	Ø 180	Ø 200	Ø 250	Ø 300	Ø 400
Art.-Nr.	100020	100020	100020	100020	100020	100020	100020
€/Stk.	17,60	17,60	17,60	17,60	17,60	17,60	17,60
Stk./Karton	20	20	20	20	20	20	20
Stk./Pal.	1000	1000	1000	1000	1000	1000	1000
Inhalt in ml	310	310	310	310	310	310	310
Bedarf ml/m	60	75	93	110	155	190	260



6a



Verlängerung mit Pos. 6b
Befestigungsmaterial
bauseits

Wandhalter 50

Wandabstand - 50 mm
alle 4 m setzen

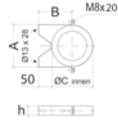

	Ø 140	Ø 160	Ø 180	Ø 200	Ø 250	Ø 300	Ø 400
Art.-Nr.	101559	101560	101561	101562	101563	101272	101274
€/Stk.	61,60	64,90	70,40	73,70	82,50	130,90	179,30
Gewicht kg/Stk.	0,90	0,95	1,00	1,05	1,30	3,00	4,00
Ø C (innen)	273,1	295,1	315,1	339,1	392,1	451,1	551,1
A	280,4	302,4	322,4	346,4	401,4	460,3	560,3
B	186,2	197,2	207,2	219,2	245,7	275,0	325,1
h	36	36	36	36	60	60	60

6b



Typ W2



Typ L1 bis L6

Verlängerung für Wandhalter

passend zu 6a
mind. Wandabstand W2 55 mm
mind. Wandabstand L1 100 mm

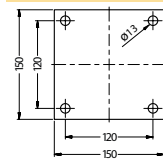
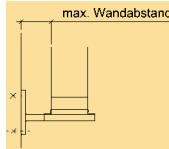
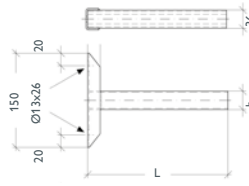

Typ	L	b
L 1	302,5	32
L 2	452,5	32
L 3	552,5	42
L 4	752,5	42
L 5	1064,0	48
L 6	1279,0	48

Skizze Wandbefestigung
L5 und L6

	Ø 140	Ø 160	Ø 180	Ø 200	Ø 250	Ø 300	Ø 400
max. Wandabstand Typ W2	114	114	114	114	114		
Art.-Nr.	101736	101736	101736	101736	101736	-	-
€/Stk.	49,50	49,50	49,50	49,50	49,50		
max. Wandabstand Typ L 1	220	220	220	220	220	160	160
Art.-Nr.	101738	101738	101738	101738	101738	101738	101738
€/Stk.	117,70	117,70	117,70	117,70	117,70	117,70	117,70
max. Wandabstand Typ L 2	370	370	370	370	370	310	310
Art.-Nr.	101739	101739	101739	101739	101739	101739	101739
€/Stk.	148,50	148,50	148,50	148,50	148,50	148,50	148,50
max. Wandabstand Typ L 3	470	470	470	470	470	410	410
Art.-Nr.	101740	101740	101740	101740	101740	101740	101740
€/Stk.	221,10	221,10	221,10	221,10	221,10	221,10	221,10
max. Wandabstand Typ L 4	670	670	670	670	670	610	610
Art.-Nr.	101741	101741	101741	101741	101741	101741	101741
€/Stk.	277,20	277,20	277,20	277,20	277,20	277,20	277,20
max. Wandabstand Typ L 5	980	980	980	980	980	920	920
Art.-Nr.	131641	131641	131641	131641	131641	131641	131641
€/Stk.	465,00	465,00	465,00	465,00	465,00	465,00	465,00
max. Wandabstand Typ L 6	1195	1195	1195	1195	1195	1135	1135
Art.-Nr.	131642	131642	131642	131642	131642	131642	131642
€/Stk.	591,00	591,00	591,00	591,00	591,00	591,00	591,00

7



auch als Deckenhalter
verwendbar

Sparrenhalter

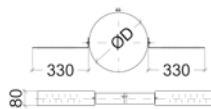

	Ø 140	Ø 160	Ø 180	Ø 200	Ø 250	Ø 300	Ø 400
Art.-Nr.	101564	101565	101566	101567	101568	101569	101570
€/Stk.	45,10	46,20	47,30	47,30	50,60	58,30	77,00
Ø D	273,10	295,10	315,10	339,10	392,10	451,10	551,10

8a



Mündungsabschluss

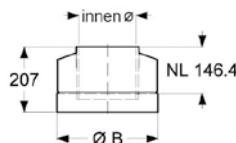

	Ø 140	Ø 160	Ø 180	Ø 200	Ø 250	Ø 300	Ø 400
Art.-Nr.	101571	101572	101573	101574	101575	101576	101577
€/Stk.	145,20	160,60	178,20	196,90	226,60	312,40	424,60
Gewicht kg/Stk.	2,20	2,50	3,10	4,50	5,10	9,11	11,90
innen Ø	140	160	180	200	250	300	400
Ø B	274,4	296,4	316,4	340,4	393,4	451,00	551,00

Achtung kein Klemmband zur Befestigung erforderlich

8b



Regenhaube inkl. Sicherungsseil

passend in
Pos. 8a inkl.
Sicherungsseil
(Befestigung
an Pos. 8c)

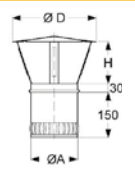

	Ø 140	Ø 160	Ø 180	Ø 200	Ø 250	Ø 300	Ø 400
Art.-Nr.	133788	133790	133791	133792	133794	133795	Auf Anfrage
€/Stk.	68,90	71,30	76,00	79,60	91,50	102,20	
Gewicht kg/Stk.	0,68	0,84	1,05	1,27	1,61	1,96	
Ø A (außen)	135	155	175	195	244	294	
Ø D	240	280	330	380	430	430	
H	140	140	180	180	250	250	

8c



Blitzschutzanschluss

	Ø 140	Ø 160	Ø 180	Ø 200	Ø 250	Ø 300	Ø 400
Art.-Nr.	101868	101868	101868	101868	101868	Auf Anfrage	Auf Anfrage
€/Stk.	39,00	39,00	39,00	39,00	39,00		
Gewicht kg/Stk.	0,1	0,1	0,1	0,1	0,1		

8d



Mündungsabschluss inkl. Regenabdeckung

Alternative
zu Pos. 8a

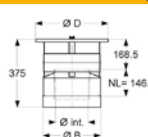

	Ø 140	Ø 160	Ø 180	Ø 200	Ø 250	Ø 300	Ø 400
Art.-Nr.	101499	101500	101501	101502	101503	101504	101505
€/Stk.	188,10	199,10	214,50	232,10	255,20	382,80	511,50
Gewicht kg/Stk.	3,60	3,90	4,30	5,00	6,60	10,91	14,26
Ø B	274,40	296,40	316,40	340,40	393,40	451,90	551,90
Ø D	360	380	395	420	470	530	630

Schiedel KERASTAR

Das erste Edelstahlsystem mit
keramischem Profil-Innenrohr



SCHIEDEL

9b



Hinweis: Rabattgruppe Edelstahl Zubehör

Dachdurchführung 10°-15° mit WAKAFLEX-Schürze

Konus Edelstahl glänzend
schwarz entspricht RAL 7016
rot entspricht RAL 8004

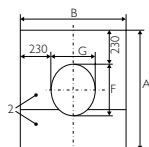
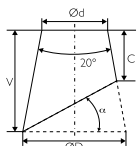

	Ø 140	Ø 160	Ø 180	Ø 200	Ø 250	Ø 300	Ø 400
DN Stutzen/ Ø d	350	350	400	400	450		
Art.-Nr. WAKAFLEX schwarz	148962	148962	148964	148964	148965		
Art.-Nr. WAKAFLEX rot	154409	154409	auf Anfrage	auf Anfrage	auf Anfrage		
€/Stk.	261,00	261,00	285,00	285,00	298,00		
A x B	846 x 838	846 x 838	899 x 890	899 x 890	951 x 942		
C	200	200	200	200	200		
Ø D	450	450	503	503	557		
V	284	284	293	293	302		
F	386	386	439	439	491		
G	378	378	430	430	482		

9c



Hinweis: Rabattgruppe Edelstahl Zubehör

Dachdurchführung 16°-25° mit WAKAFLEX-Schürze

Konus Edelstahl glänzend
schwarz entspricht RAL 7016
rot entspricht RAL 8004

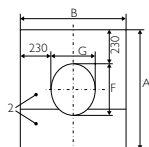
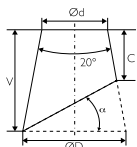

	Ø 140	Ø 160	Ø 180	Ø 200	Ø 250	Ø 300	Ø 400
DN Stutzen/ Ø d	350	350	400	400	450		
Art.-Nr. WAKAFLEX schwarz	148980	148980	148982	148982	148983		
Art.-Nr. WAKAFLEX rot	154427	154427	auf Anfrage	auf Anfrage	auf Anfrage		
€/Stk.	270,00	270,00	308,00	308,00	321,00		
A x B	884 x 852	884 x 852	941 x 906	941 x 906	998 x 959		
C	200	200	200	200	200		
Ø D	481	481	538	538	595		
V	371	371	390	390	410		
F	424	424	481	481	538		
G	392	392	446	446	499		

9d



Hinweis: Rabattgruppe Edelstahl Zubehör

Dachdurchführung 26°-35° mit WAKAFLEX-Schürze

Konus Edelstahl glänzend
schwarz entspricht RAL 7016
rot entspricht RAL 8004

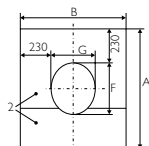
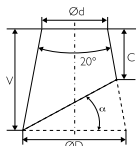

	Ø 140	Ø 160	Ø 180	Ø 200	Ø 250	Ø 300	Ø 400
DN Stutzen/ Ø d	350	350	400	400	450		
Art.-Nr. WAKAFLEX schwarz	148998	148998	149000	149000	149001		
Art.-Nr. WAKAFLEX rot	154445	154445	auf Anfrage	auf Anfrage	auf Anfrage		
€/Stk.	341,00	341,00	387,00	387,00	410,00		
A x B	946 x 868	946 x 868	1011 x 923	1011 x 923	1075 x 978		
C	200	200	200	200	200		
Ø D	519	519	580	580	641		
V	478	478	510	510	542		
F	486	486	551	551	615		
G	408	408	463	463	518		

9e



Hinweis: Rabattgruppe Edelstahl Zubehör

Dachdurchführung 36°-45° mit WAKAFLEX-Schürze

Konus Edelstahl glänzend
schwarz entspricht RAL 7016
rot entspricht RAL 8004

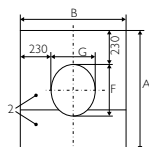
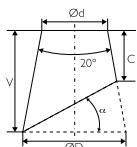

	Ø 140	Ø 160	Ø 180	Ø 200	Ø 250	Ø 300	Ø 400
DN Stutzen/ Ø d	350	350	400	400	450		
Art.-Nr. WAKAFLEX schwarz	149016	149016	149018	149018	149019		
Art.-Nr. WAKAFLEX rot	154463	154463	auf Anfrage	auf Anfrage	154466		
€/Stk.	361,00	361,00	431,00	431,00	475,00		
A x B	1050 x 888	1050 x 888	1127 x 945	1127 x 945	1204 x 1002		
C	200	200	200	200	200		
Ø D	569	569	637	637	704		
V	622	622	671	671	720		
F	590	590	667	667	744		
G	428	428	485	485	542		



Hinweis: Rabattgruppe Edelstahl Zubehör

M-Glue, 290 ml, schwarz

zur Stoßabdichtung von
WAKAFLEX

	Ø 140	Ø 160	Ø 180	Ø 200	Ø 250	Ø 300	Ø 400
Art.-Nr.	900010290	900010290	900010290	900010290	900010290		
€/Stk.	26,00	26,00	26,00	26,00	26,00		



Dachdurchführung 0°

Achtung: Regenkragen (10) mitbestellen

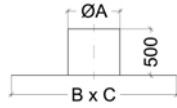

	Ø 140	Ø 160	Ø 180	Ø 200	Ø 250	Ø 300	Ø 400
Art.-Nr.	101229	101229	101230	101230	101231	101232	101234
€/Stk.	191,40	191,40	217,80	217,80	254,10	291,50	336,60
Gewicht kg/Stk.	6,11	6,11	6,90	6,90	7,72	8,57	10,33
Ø A	350	350	400	400	450	500	600
B x C	850x850	850x850	900x900	900x900	950x950	1000x1000	1100x1100



Regenkragen

über Dachdurchführung versetzen

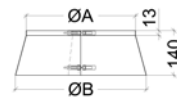

	Ø 140	Ø 160	Ø 180	Ø 200	Ø 250	Ø 300	Ø 400
Art.-Nr.	101621	101622	101623	101624	101625	100979	100981
€/Stk.	59,40	62,70	64,90	69,30	72,60	122,10	139,70
Gewicht kg/Stk.	1,27	1,27	1,59	1,62	1,64	1,05	1,25
Ø A	273,10	295,10	315,10	339,10	392,10	451,10	551,10
Ø B	410	430	460	480	530	590	690

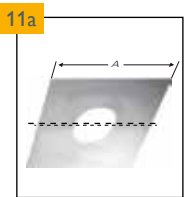

Abdeckblende 0-30°

zweitellig

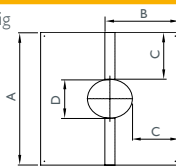

	Ø 140	Ø 160	Ø 180	Ø 200	Ø 250	Ø 300	Ø 400
Art.-Nr.	auf Anfrage	133429	133430	133431	133432	auf Anfrage	133434
€/Stk.		124,00	132,00	135,00	139,00		155,00
A		800	815	850	900		1050
B		433	445	459	489		580
C		250	247,5	253	251,5		247,5
D		300	320	345	398		556

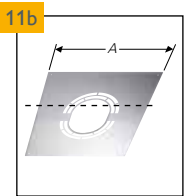

Abdeckblende 0-30° für Hinterlüftung

zweitellig

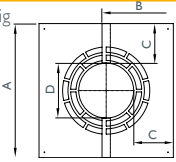

	Ø 140	Ø 160	Ø 180	Ø 200	Ø 250	Ø 300	Ø 400
Art.-Nr.	133442	133443	133444	133445	133446	133447	auf Anfrage
€/Stk.	146,00	146,00	154,00	157,00	160,00	169,00	
A	580	600	620	640	700	750	
B	331	343	355	369	399	433	
C	151	150	150	148	152	147	
D	278	300	320	345	398	456	

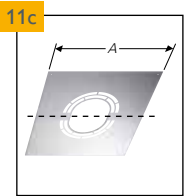

Abdeckblende 31-45° für Hinterlüftung

zweitellig

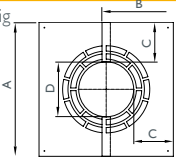

	Ø 140	Ø 160	Ø 180	Ø 200	Ø 250	Ø 300	Ø 400
Art.-Nr.	133449	133450	133451	133452	auf Anfrage	auf Anfrage	auf Anfrage
€/Stk.	146,00	146,00	154,00	157,00			
A	580	600	620	640			
B	367	382	396	413			
C	151	150	150	148			
D	278	300	320	345			



Anschlussrosette DW 85 mm

für Mauer- und Deckendurchführungen
Überstand: 8,5 cm; passend über KERASTAR Außenmantel
Maßtoleranz beachten!



	Ø 140	Ø 160	Ø 180	Ø 200	Ø 250	Ø 300	Ø 400
Art.-Nr.	101578	101579	101580	101581	101582	101583	101584
€/Stk.	56,10	59,40	62,70	68,20	82,50	93,50	125,40
Gewicht kg/Stk.	0,55	0,58	0,63	0,65	1,78	1,20	1,60
Ø A	273,1	295,1	315,1	339,1	392,1	451,1	551,1
Ø B	442,4	464,4	484,4	508,4	561,4	620,0	720,0
– verstellbar – für nachträglichen Einbau geeignet							



Anschlussrosette DW 120 mm

für Mauerdurchführungen aus brennbaren Bauteilen
Überstand: 12cm; passend über KERASTAR Außenmantel
Maßtoleranz beachten!



	Ø 140	Ø 160	Ø 180	Ø 200	Ø 250	Ø 300	Ø 400
Art.-Nr.	101585	101586	101587	101588	101589	Auf Anfrage	Auf Anfrage
€/Stk.	69,30	72,60	78,10	83,60	100,10		
Gewicht kg/Stk.	1,15	1,26	1,35	1,45	1,74		
Ø A	272,4	294,4	314,4	338,4	391,4		
Ø B	512,4	534,4	554,4	578,4	631,4		
– verstellbar – für nachträglichen Einbau geeignet							

Schiedel KERASTAR

Das erste Edelstahlsystem mit
keramischem Profil-Innenrohr



SCHIEDEL

12c



Anschlussrosette EW

für Mauer- und Deckdurchführungen
Überstand:
8,5cm; passend
über Verbindungs-
leitung einwandig
Maßtoleranz
beachten!



	Ø 140	Ø 160	Ø 180	Ø 200	Ø 250	Ø 300	Ø 400
Art.-Nr.	101733	101734	100953	100954	100956		
€/Stk.	48,40	49,50	50,60	52,80	57,20		
Gewicht kg/Stk.	0,33	0,39	0,42	0,45	0,52		
Ø A	140	160	180	200	250		
Ø B	310	330	350	370	420		
– verstellbar – für nachträglichen Einbau geeignet							

12d

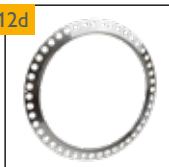

Regenrosette für Wanddurchführung

verhindert das Eindringen
von Feuchtigkeit in die
Dämmfassade

	Ø 140	Ø 160	Ø 180	Ø 200	Ø 250	Ø 300	Ø 400
Art.-Nr.	132280	132281	132661	132282	132283		
€/Stk.	62,70	63,80	66,00	74,80	79,20		
Ø Innen	312	334	354	378	431		
Ø Außen	375	397	417	441	494		

13



Abdeckrosette für Dachneigungen

passend über
KERASTAR-Außenmantel



Maßtoleranz beachten!

	Ø 140	Ø 160	Ø 180	Ø 200	Ø 250	Ø 300	Ø 400
Art.-Nr. 0° (0-8°)	101626	101631	101636	101641	auf Anfrage		
Art.-Nr. 20° (16-21°)	101627	101632	101637	101642	101647		
Art.-Nr. 25° (22-26°)	101628	101633	101638	101643	101648		
Art.-Nr. 30° (27-31°)	101629	101634	101639	101644	auf Anfrage		
Art.-Nr. 38° (36-38°)	101630	101635	101640	101645	auf Anfrage		
€/Stk.	172,70	182,60	192,50	202,40	222,20		
Ø A	277,4	299,4	319,40	343,40	396,40		
Gewicht kg/Stk.	0,42	0,44	0,44	0,48	0,52		
Neigung bei Bestellung genau angeben!							
Für den nachträglichen Einbau geeignet							

14



Seilabspannung

für Abspannungen über Dach

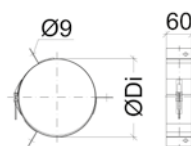

	Ø 140	Ø 160	Ø 180	Ø 200	Ø 250	Ø 300	Ø 400
Art.-Nr.	101590	101591	101592	101593	101594		
€/Stk.	35,20	35,20	36,30	39,60	41,80		
Gewicht kg/Stk.	0,65	0,68	0,73	0,77	0,82		
Ø Di	272,4	294,4	314,4	338,4	391,4		
Materialstärke: 0,6 mm							
Stahlseile, Befestigungsmaterial werden nicht geliefert							

15



Statische Manschette

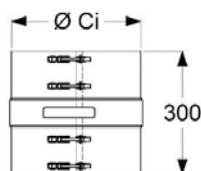

	Ø 140	Ø 160	Ø 180	Ø 200	Ø 250	Ø 300	Ø 400
Art.-Nr.	101595	101596	101597	101598	101599	101600	101601
€/Stk.	345,40	352,00	360,80	367,40	385,00	443,30	590,70
Ø Ci	273,1	295,1	315,1	339,1	392,1	451,1	551,1
Montage: siehe „Statische Planungshinweise“							

Bestellblatt

Firma: Bauvorhaben:
 Name: Straße:
 Straße: PLZ/Ort:
 PLZ/Ort:
 Tel/Fax:
 Email:

Kunden-Center
T: 089-35409-777
E: ID.Stahl.de@schiedel.com

Außenmantel:
 glänzend pulverbeschichtet (mit Aufpreis)
 matt (mit Aufpreis) RAL _____

Ø _____ mm

Bezeichnung	Art.-Nr.	Menge	E-Preis
Fußteil Bodenmontage			
Teleskopstützen (passend zu 2a, 2b)			
Fußteil höhenverstellbar (Wohnraumlösung)			
Wandkonsole verstärkt, mit Ablauf			
¹⁾ Verlängerung für Wandkonsole			
Abdeckung für Halfenschienen			
Konsolblech für Wandbefestigung			
Grundplatte für Schornsteinverlängerung			
Putztüranschluss rund für Festbrennstoffe FE			
Putztüranschluss rund Öl, Gas FU			
Rauchrohranschluss 90°			
Rauchrohranschluss 45°			
Anschlussabdeckung für Rauchrohranschluss			
Anschlussfutter einwandig, kürzbar für KRS			
Anschlussübergang ICS-KRS			
Rohrelement 666 mm			
Rohrelement 331 mm			
Rohrelement 166 mm			
Rapid Fugendicht			
Wandhalter 50			
Verlängerung Wandhalter			
Sparrenhalter			
Mündungsabschluss			
Regenhaube inkl. Sicherungsseil			
Blitzschutzanschluss			
Mündungsabschluss inkl. Regenabdeckung			
Dachdurchführung 0°			
¹⁾ Dachdurchführung 10-15° mit WAKAFLEX-Schürze			
¹⁾ Dachdurchführung 16-25° mit WAKAFLEX-Schürze			
¹⁾ Dachdurchführung 26-35° mit WAKAFLEX-Schürze			
¹⁾ Dachdurchführung 36-45° mit WAKAFLEX-Schürze			
¹⁾ M-Glue, 290 ml, schwarz	900010290		
Regenkragen			
Abdeckblende 0-30°			

Festbrennstoffe
 Öl
 Gas

¹⁾ Hinweis Rabattgruppe Edelstahl Zubehör

BIS ZU
90%
PARTIKEL-
REDUZIERUNG

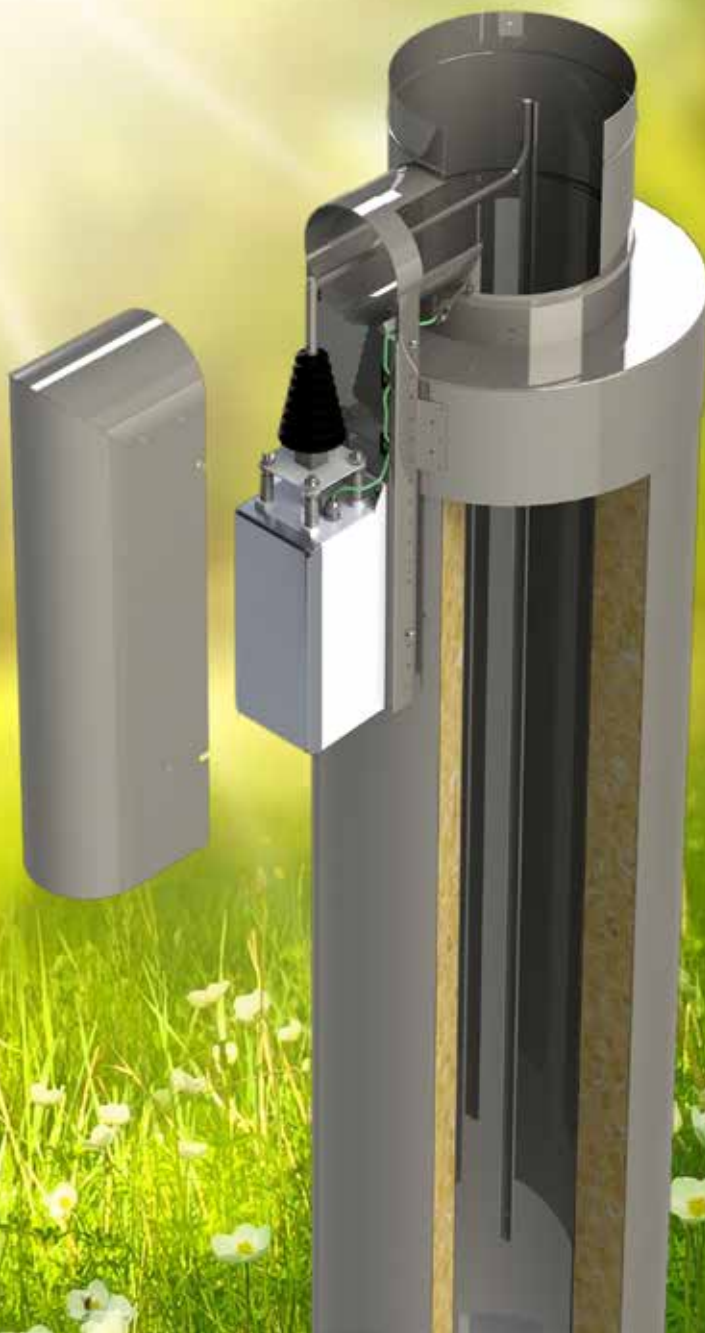

SCHIEDEL

Schiedel ePURO TOP

Der Feinstaubfilter für Holzöfen

www.schiedel.de



Schiedel ePURO TOP

Elektrostatisher Feinstaubabscheider zum effektiven Reduzieren von Rauchgaspartikeln bei Holzbrandfeuerungen

Der **Schiedel ePURO TOP** Feinstaubfilter ist ein elektrostatisher **Partikelabscheider für Holzfeuerungen**, wie Kamin- und Kachelöfen aber auch für Holz-/Pellets-Zentralheizungen, bis 50kW.

Die Installation ist relativ einfach von der Mündung aus durchzuführen. Ein 230 V Anschluss ist bauseits vorzusehen.

Der flexible Einsatz des ePURO TOP ermöglicht die Verwendung bei Bestands- und Stahlschornsteinen. Er **reduziert den Feinstaubanteil im Rauchgas bis zu 90%**, was zur Luftverbesserung beiträgt.

Unter Berücksichtigung der lokalen Emissionsvorschriften können **neue und bestehende Feuerstätten** mit dem ePURO TOP ausgerüstet werden.

Auf den Punkt gebracht:

- Partikel-Abscheidegrad: bis 90 %
- Für Holz-Feuerstätten bis 50 kW
- Geeignet für Pellets und Scheitholz
- Einsetzbar bei Betands- und Stahlschornsteinen
- Reinigung ohne Demontage durch den Schornsteinfeger
- Stellt keine Verminderung des freien Abgasquerschnitts dar
- Auch für Mehrfachbelegung bei festen Brennstoffen geeignet.

Für DW-Edelstahl-Abgassysteme



Feinstaubabscheider ePURO TOP ¹⁾ T-Stück ¹⁾ Edelstahl Adapter ¹⁾ Edelstahl MF/ME Rohrschelle ME ¹⁾ Adapter ¹⁾ Edelstahl ICS/PPL Rohrschelle PPL ¹⁾

Lichter Ø cm	Art.-Nr.	€/St.	€/St.	Art.-Nr.	€/St.	Art.-Nr.	€/St.	Art.-Nr.	€/St.	Art.-Nr.	€/St.
130	175680	3.050,00	205,00	161988	78,00	161293	7,00	153502	89,00	105947	20,90
150	175680	3.050,00	230,00	161989	78,00	161294	7,00	153503	101,00	105949	20,90
180	175680	3.050,00	235,00	161990	85,00	161295	7,00	153504	112,00	105951	22,00
200	175680	3.050,00	260,00	161991	101,00	161296	7,00	153505	134,00	105952	22,00
250	175680	3.050,00	278,00	161992	108,00	161297	7,00	153507	149,00	105954	26,00
300	175680	3.050,00	295,00	161993	128,00	161298	12,50	153508	166,00	105955	30,00

Für EW-Edelstahl-Abgassysteme



Feinstaubabscheider ePURO TOP ¹⁾ T-Stück ¹⁾ Edelstahl Abdeckplatte ¹⁾ mit Stutzen Edelstahl Rohrelement ¹⁾ Edelstahl DN 130, 50 cm Rohrschelle für ¹⁾ Rohrelement Rohrschelle ¹⁾ bei Installation auf Abdeckplatte

Lichter Ø cm	Art.-Nr.	€/St.	€/St.	Art.-Nr.	€/St.	Art.-Nr.	€/St.	Art.-Nr.	€/St.	Art.-Nr.	€/St.
130	175680	3.050,00	205,00	160940	87,00	160904	42,00	161293	7,00	161293	7,00
150	175680	3.050,00	230,00	160941	96,00	160904	42,00	161293	7,00	161294	7,00
180	175680	3.050,00	235,00	160942	117,00	160904	42,00	161293	7,00	161295	7,00
200	175680	3.050,00	260,00	160943	123,00	160904	42,00	161293	7,00	161296	7,00
250	175680	3.050,00	278,00	160944	129,00	160904	42,00	161293	7,00	161297	7,00
300	175680	3.050,00	295,00	160945	130,00	160904	42,00	161293	7,00	161298	12,50

Zusatzoptionen:

Art.-Nr.	Beschreibung	€/St.
176054	Sicherheitsschalter (wird empfohlen)	200,00 ¹⁾
176055	Netzkabel 5 m	155,00 ¹⁾
176056	Netzkabel 10 m	211,00 ¹⁾
176057	LCD Display	959,00 ¹⁾

¹⁾ Hinweis: Rabattgruppe Edelstahl Zubehör

Durchmesser-Einsatzbereich
Edelstahl Ø 130 bis 300 mm (weitere Ø auf Anfrage)

Technische Angaben	
Hochspannung	15 bis 30 kV(modulierend)
elektrische Leistung	max 30 W
Standby Betrieb	0,7 W

Hinweis
Sonderanfertigungen von Edelstahl Abdeck- bzw. Adapterplatten sind auf Anfrage möglich.

Zulassung: DIBT-Zulassung Z-74-3451

BIS ZU
90%
PARTIKEL-
REDUZIERUNG

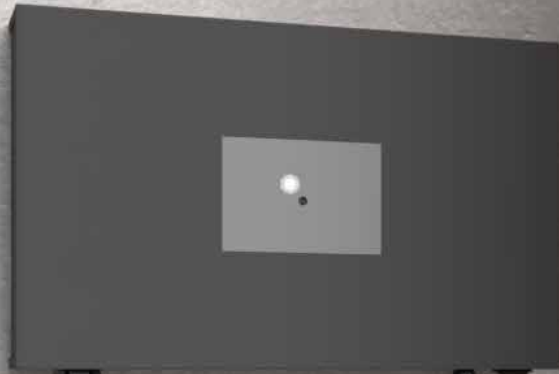

SCHIEDEL

Schiedel ePURO DOOR

Der bewährte Feinstaubfilter für Holzöfen
als Unter-Dach-Lösung über die Reinigungstür

www.schiedel.de



Schiedel ePURO DOOR

Der bewährte Feinstaubfilter für Holzöfen als Unter-Dach-Lösung über die Reinigungstür

Der ePURO DOOR ist ein hochwertiger, bauartzugelassener Feinstaubabscheider, der speziell entwickelt wurde, um die Emissionen aus Rauchgasen effektiv zu filtern.

Dank der innovativen Filtertechnologie sorgt ePURO DOOR dafür, dass bis 90% der Feinstaubpartikel zuverlässig aus den Abgasen von mit Holz betriebenen Öfen entfernt werden. Dies trägt nicht nur zur Verbesserung der Luftqualität bei, sondern auch zur Reduzierung der Umweltauswirkungen.

Der Einbau erfolgt über die als Zubehör erhältliche ePURO DOOR Edelstahl-Reinigungstür, welche die obere Putztür im Dachraum ersetzt. Das Original-Zubehörbauteil erfüllt alle Anforderungen an Schornsteinverschlüsse hinsichtlich Dichtigkeit und Feuerwiderstand, was mit der DUBT Zulassung Z-7.4-3442 bestätigt wird.

Der Feinstabscheider epuro Door ist eine effektive Lösung für alle, die nach einer einfachen und effizienten Möglichkeit suchen, die Emissionen aus Rauchgasen zu filtern. Mit seiner benutzerfreundlichen Handhabung und seiner hohen Filterleistung ist es die perfekte Wahl im Neubau oder bei einer Nachrüstung.

Auf den Punkt gebracht:

- Mit DIBT-Zulassung Z-7.4-3442 für gemauerte Schornsteine ohne Innenrohr und für Schornsteine mit Innenrohren aus Metall oder Keramik.
- Zugelassen als Schornsteinreinigungsverschluss, erfüllt den Brandschutz gemäß den Feuerungsverordnungen (MFeuVo).
- Nachrüstung jederzeit möglich.
- Bei Nachrüstpflcht und Abbrandverboten bleiben wertige Kachel- und Kaminöfen erhalten.
- Abscheidegrad bis zu 90%.

				
Feinstaubabscheider ¹⁾ ePURO DOOR für Putztür (ohne Putztür)	Edelstahlputztür ¹⁾ ePURO DOOR 200x300 mm	Edelstahlputztür ¹⁾ ePURO DOOR mit Verlängerung 250 mm	Feinstaubabscheider-Set ¹⁾ ePURO DOOR mit Putztür und Steuerung	Feinstaubabscheider-Set ¹⁾ ePURO DOOR mit Putztür mit Verlängerung und Steuerung
Art.-Nr. €/St.	Art.-Nr. €/St.	Art.-Nr. €/St.	Art.-Nr. €/St.	Art.-Nr. €/St.
177074 3.315,00	177075 310,00	177076 360,00	177077 3.625,00	177078 3.675,00

¹⁾ Hinweis: Rabattgruppe Edelstahl Zubehör

Technische Angaben:

Elektrischer Anschluss	
Hochspannung	bis 21 kV(modulierend)
elektrische Leistung	max 30 W
Standby Betrieb	2 W

Arbeitsbereich	
Umgebungstemperaturbereich	-20 bis +50°C
Einsatztemperatur (auf Abscheidereinsatz)	400°C
Relative Luftfeuchte, maximal	95%

Technische Werte	
Werkstoff rauchgasführende Teile	1.4571/1.4404
Abscheidegrad	> 60%
Durchmesser Rauchgassystem	130 - 250 mm
Max. Rauchgastemperatur/Klasse EN 1856-1	400/1400°C
Widerstandsbeiwert ²⁾	vernachlässigbar
Länge Netzanschlusskabel	2,9 m
Länge Verbindungskabel Abscheidereinsatz/Steuerung	3,0 m
Dichtigkeitsklasse nach DIN EN 1443	Unterdruck N1
Betriebsweise	D t (trocken)

Angaben Steuerung	
Länge	360 mm
Breite	230 mm
Höhe	77 mm
Kabel	3.000 mm

²⁾ Für die Schornsteinberechnung nach EN 13384 verringerten Querschnitt berücksichtigen, siehe auch Bemessung.

Zulassung:
DIBT-Zulassung Z-7.4-3442

Schiedel HP 5000

Die hochdruckdichte Abgasleitung für industrielle Anwendungen

Das universelle Abgassystem HP 5000 kommt immer dann zum Einsatz, wenn Über- und/oder Unterdrucke bis 5000 Pascal vorliegen und hohe oder niedrige Abgastemperaturen vorhanden sind.

Das Abgassystem HP 5000 ist sowohl einwandig als auch doppelwandig lieferbar. Gemäß der europäischen Normung wurde das System für Temperaturen im Dauerbetrieb bis 600 °C und einem Überdruck bis 5.000 Pa geprüft und zertifiziert. Somit ist es speziell für hohe Abgastemperaturen und hohe Druckverhältnisse prädestiniert.

Die einzelnen Komponenten werden mit zwei Flanschen sowie einem Einsteckende, am Steckteil geliefert. Mit Hilfe einer vorinstallierten Spezial-Dichtung und einem v-förmigen Klemmband werden die einzelnen Komponenten kraftschlüssig verbunden.

Bei der doppelwandigen HP Variante (DW) wird der Außenmantel zusätzlich mit einem äußeren, breiten Klemmband gesichert.



Vorteile im Überblick

- multifunktionales, druckdichtes Hochtemperatur-Leitungssystem
- Temperaturen bis zu 600 °C im kontinuierlichen Betrieb, getestet bis 1000 °C
- 12 Durchmesser zwischen 130 mm und 700 mm
- 0,6 mm Innenrohr aus Edelstahl-1.4404 für Durchmesser zwischen 130 mm und 350 mm ab Durchmesser 400 mit 1,0 mm Innenrohr
- Außenmantel aus Edelstahl-1.4301, Durchmesserbereich 130 bis 500 mm bei 0,6 mm, 600 und 700 mm bei 0,7 mm
- erhältlich mit 25 mm Isolierung. (Auf Wunsch auch 50 mm)
- geringes Gewicht, Über- und/oder Unterdruck
- druckdicht bis 5000 Pa
- Feuchtigkeitsdicht
- keine Schweißarbeiten vor Ort erforderlich



Hinweis:

Preise und technische Beratung zu unserem **Abgassystem HP 5000** erhalten Sie gerne auf Anfrage.



SCHIEDEL

METALOTERMUS

Konzentrische Abgasanlage für Gasfeuerstätten

www.schiedel.de

Systembeschreibung US

METALOTERM US ist ein modulares, konzentrisches Luft-Abgas-System aus Edelstahl und verwendbar bei hohen Abgastemperaturen im Unterdruckbetrieb.

Deshalb ist das System zum Anschluß an raumluftunabhängig betriebene Gaskamine für die Betriebsweise C11 und C31 geeignet.

Anwendung

- Raumluftunabhängige Feuerstätten (Klasse C11 und C31)
"Dekorative Feuerstätten"

Systemvorteile

- Schnelle, einfache Montage und gewichtliche Bauelemente
- Prüfung gemäß EN 613 mit vielen Typen von Feuerstätten
- Senkrechte und waagerechte Montage
- Auch lieferbar mit schwarzer Oberfläche

Technische Daten

Technische Daten		
Bauart	Konzentrische Abgasleitung	
Betriebsweise	Trocken	
Druck	Unterdruck	
Betriebsdruck max.	0 Pa	
Betriebstemperatur max.	600°C	
Kurzzeittemperatur	600 °C	
Innenschale	Werkstoff	AISI 304/EN 1.4301
	Wandstärke	0,4 mm
Außenschale	Werkstoff	AISI 304/EN 1.4301
	Wandstärke	0,4 mm
Brennstoff	Gas	

Durchmesser		
Innendurchmesser (mm)	100	130
Außendurchmesser (mm)	150	200
Lichter Querschnitt (cm ²)	79	133
Gewicht (±kg/m)	2,5	4,0

CE geprüft *		
EN 1856-1: Systemabgasanlage	T450 N1 D Vm L20040 O50, T600 N1 D Vm L20040 O50	
EN 1856-2: Verbindungsstücke	T200 P1 W V2 L99050 O0, T200 P1 W V2 L99050 O0	

* Hinweise zu weiteren CE-Bezeichnungen finden Sie auf der Schiedel-Website.

Einbaurichtlinien

- A. Berücksichtigt die vertikalen Kräfte aus den Elementen und gibt die max. statischen Aufbauhöhen oberhalb der Anschlußstücke und der Reinigungselemente an.
- B. Gibt die max. statischen Aufbauhöhen für Längenelementen an.
- C. Berücksichtigt die horizontalen Kräfte und gibt die Montageabstände an.
- D. Gibt die max. Aufbauhöhe oberhalb der letzten Befestigung am aussteifende Gebäudeteil an.
Der Verzug zwischen zwei Gebäudeabspannbändern darf maximal 2,5 m betragen

Wichtig:

Das Produkt mit der geringsten Tragkraft ist ausschlaggebend für die maximale Aufbauhöhe.

Maximale Montagehöhen und Abstände			
Ø(mm)		100	130
A (m)	UST 90	30	30
B (m)	USOL	30	30
	USMO	30	30
	USDQ	5	5
C (m)	USAH*	4	4
	USMB*	4	4
	USEB	2	2
	USDQ	4	4
D (m)	USMB*	2	2
	USEB	1	1
	USSAN*	2	2
	USSAN1*	2	2
	USDQ*	2	2

* Installiert mit USKB oder USKBS

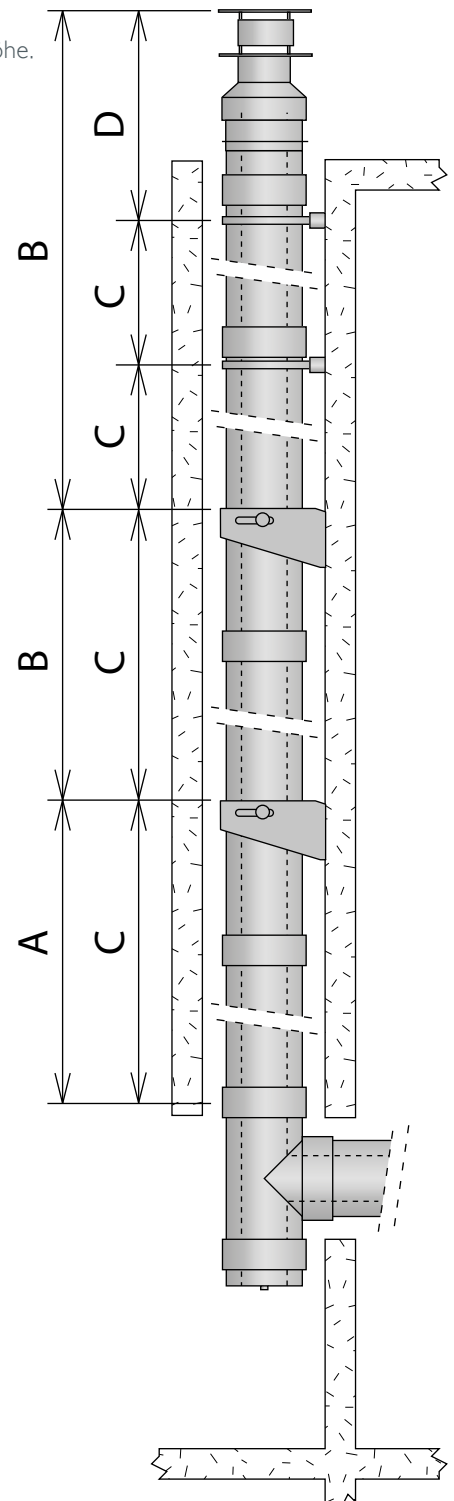

Durchführungen waagrecht
Unter Beachtung des Baurechts

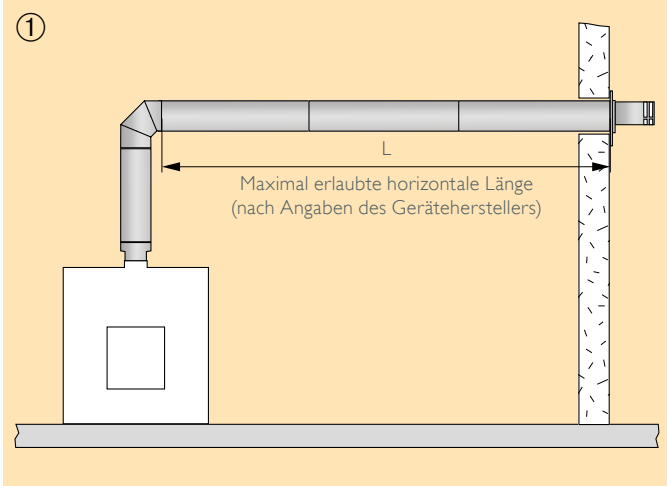

 USDHC1/2/5-10

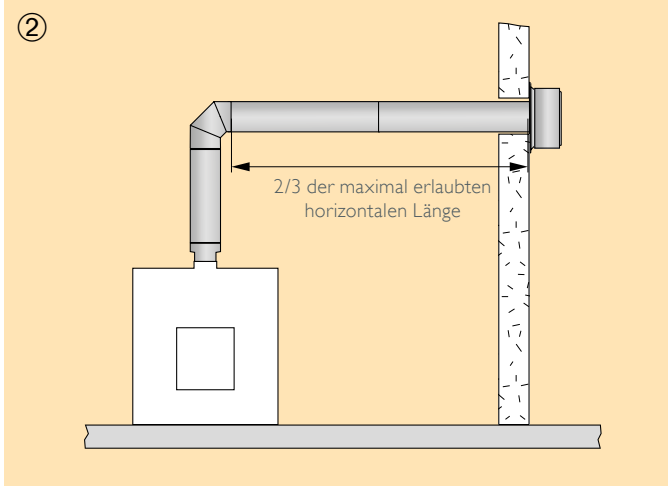

 USDHC3-10

1/3/4 sind geprüfte Kombinationen von Geräte und Abgasleitung
2 maximale horizontale Länge bei Verwendung der USDHC3 10

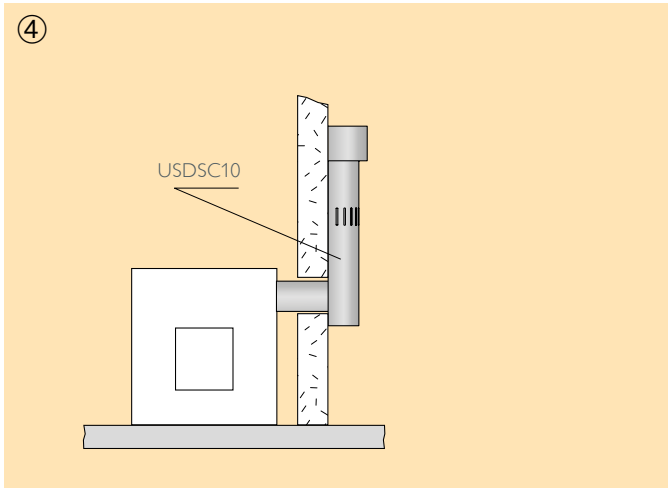
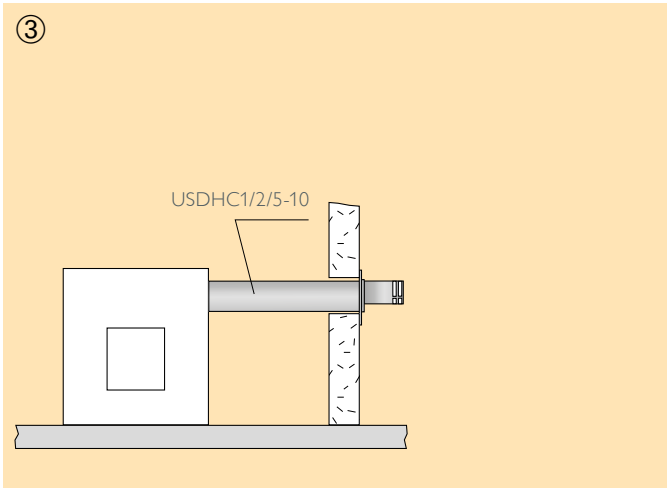

METALOTERMUS

Konzentrische Abgasanlage für Gasfeuerstätten

SCHIEDEL

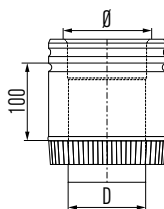

Anschlussstück		Art.-Nr. alt USA
Ø	100	130
Art.-Nr.	163698	163699
€/Stk.	59,00	79,00
D	99	129

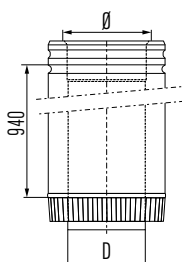

Übergangsstück lang		Art.-Nr. alt USAA
Ø	100	130
Art.-Nr.	163706	163707
€/Stk.	150,00	238,00
D	99	129

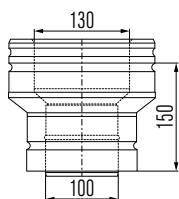

Erweiterung 100 auf 130		Art.-Nr. alt USVG10 13
Ø	100	130
Art.-Nr.	–	163858
€/Stk.		150,00

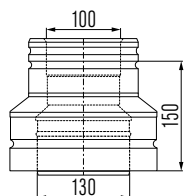

Reduzierung 130 auf 100		Art.-Nr. alt USVK10 13
Ø	100	130
Art.-Nr.	163859	–
€/Stk.	150,00	

METALOTERM US

Konzentrische Abgasanlage für Gasfeuerstätten

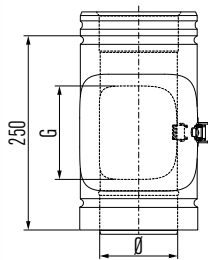

Inspektionselement	Art.-Nr. alt USI	
Ø	100	130
Art.-Nr.	163832	163833
€/Stk.	267,00	301,00
G	100	130

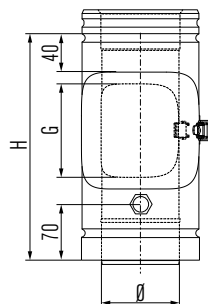

Inspektionselement mit Entwässerungs- und Messöffnung	Art.-Nr. alt USIEM	
Ø	100	130
Art.-Nr.	168490	168489
€/Stk.	304,00	397,00
G	100	130
H	280	310

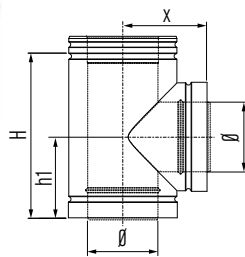

T-Stück 90°	Art.-Nr. alt UST 90	
Ø	100	130
Art.-Nr.	163856	163857
€/Stk.	221,00	293,00
H	225	305
h1	125	150
x	125	155

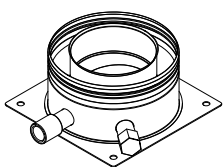

Fundamentverankerung mit seitlichen Kondensatablauf und Entwässerung für Außenmantel	Art.-Nr. alt USAPU2	
Ø	100	130
Art.-Nr.	174361	174362
€/Stk.	630,00	653,00

METALOTERMUS

Konzentrische Abgasanlage für Gasfeuerstätten

SCHIEDEL

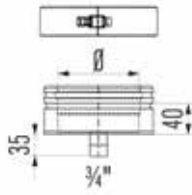

Kondensatschale, Ablauf unten		Art.-Nr. alt USRBK	
Ø	100	130	
Art.-Nr.	168492	168493	
€/Stk.	75,00	107,00	

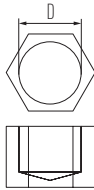

Verschlusskappe		Art.-Nr. alt USE 0304										
Ø	100	130	150	180	200	250	300	350	400	450	500	600
Art.-Nr.	900012126	900012126	900012126	900012126	900012126	900012126	900012126	900012126	900012126	900012639	900012639	900012639
€/Stk.	9,80	9,80	9,80	9,80	9,80	9,80	9,80	9,80	9,80	22,00	22,00	22,00
D	3/4"	3/4"	3/4"	3/4"	3/4"	3/4"	3/4"	3/4"	3/4"	1"	1"	1"

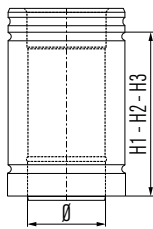

Längenelement		Art.-Nr. alt US 100/50/25	
Ø	100	130	
Art.-Nr.	163689	163690	
€/Stk.	151,00	193,00	
Länge	1000	1000	
Nutzlänge H1	965	965	
Art.-Nr.	163694	163695	
€/Stk.	119,00	174,00	
Länge	500	500	
Nutzlänge H2	460	460	
Art.-Nr.	163691	163692	
€/Stk.	98,00	138,00	
Länge	250	250	
Nutzlänge H3	220	220	

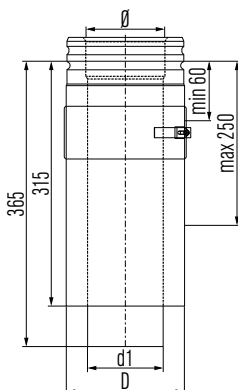

Längenausgleichselement 60-250 mm		Art.-Nr. alt USPP	
Ø	100	130	
Art.-Nr.	163845	163846	
€/Stk.	143,00	173,00	
D	152	202	
d1	97	1275	

METALOTERM US

Konzentrische Abgasanlage für Gasfeuerstätten



Wandstütze Paar für Wandabstand 50-90 mm inkl. USMO / Stützband		Art.-Nr. alt USO 1
Ø	100	130
Art.-Nr.	167292	167293
€/Stk.	117,00	129,00
A	220	220
B	190	190
C	125	125
H	170	170
D	150	200
x	110	160

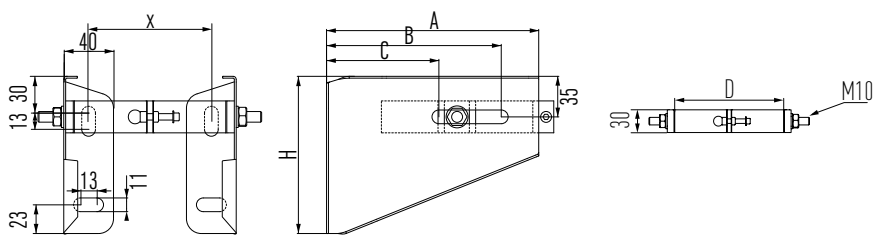

Wandstütze Paar für Wandabstand 90-200 mm inkl. USMO / Stützband		Art.-Nr. alt USO 2
Ø	100	130
Art.-Nr.	167294	167295
€/Stk.	142,00	146,00
A	315	335
B	285	305
C	165	180
H	255	275
D	150	200
x	110	160

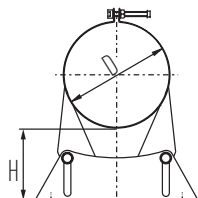
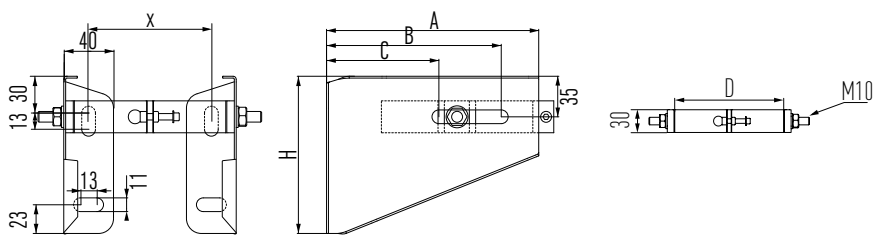

Wandhalter verstellbar 50-90 mm		Art.-Nr. alt USMB 10
Ø	100	130
Art.-Nr.	162517	162519
€/Stk.	57,00	57,00
D	150	200
H	50-90	50-90

METALOTERM US

Konzentrische Abgasanlage für Gasfeuerstätten

SCHIEDEL



Wandhalter verstellbar 90-200 mm		Art.-Nr. alt USMBV 2
Ø	100	130
Art.-Nr.	167286	167287
€/Stk.	131,00	131,00
D _a	150	200
a	160	160
b	200	200

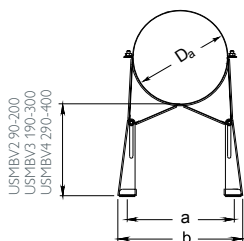

Wandhalter verstellbar 190-300 mm		Art.-Nr. alt USMBV 3
Ø	100	130
Art.-Nr.	167288	167289
€/Stk.	157,00	157,00
D _a	150	200
a	160	160
b	200	200

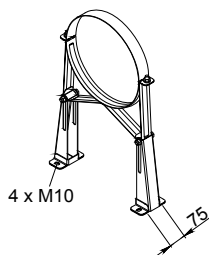

Wandhalter verstellbar 290-400 mm		Art.-Nr. alt USMBV 4
Ø	100	130
Art.-Nr.	167290	167291
€/Stk.	185,00	191,00
D _a	150	200
a	160	160
b	200	200

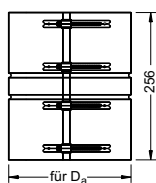

Statisches Klemmband*		Art.-Nr. alt USSK
Ø	100	130
Art.-Nr.	167991	167992
€/Stk.	109,00	129,00
D _a	150	200

*immer 2 Stück erforderlich

METALOTERM US

Konzentrische Abgasanlage für Gasfeuerstätten

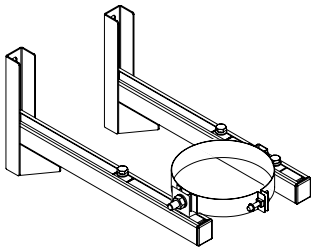

Hinweis Rabattgruppe Edelstahl Zubehör

Zwischenstütze verstellbar bis 200 mm
inkl USMO/Stützband

Art.-Nr. alt USOHZ 2

Ø	100	130
Art.-Nr.	167296	167297
€/Stk.	154,00	154,00
A	475	475
D	150	200
H	242	242
H1	135	135
X	200	250

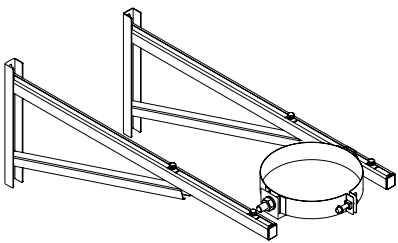
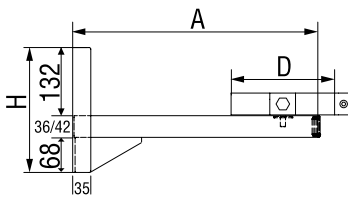
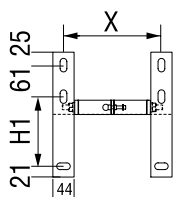

Hinweis Rabattgruppe Edelstahl Zubehör

Zwischenstütze verstellbar bis 400 mm
inkl. USMO/Stützband

Art.-Nr. alt USOHZ 4

Ø	100	130
Art.-Nr.	167298	167299
€/Stk.	235,00	235,00
A	620	620
D	150	200
H	330	330
H1	193	193
X	200	250
b	189	189
c	91	91
f	100	100

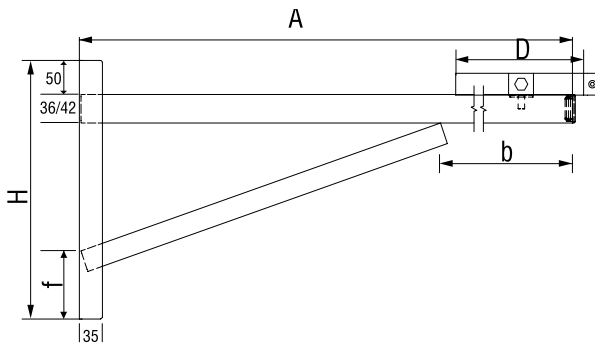
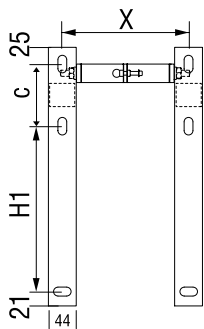

METALOTERMUS

Konzentrische Abgasanlage für Gasfeuerstätten

SCHIEDEL

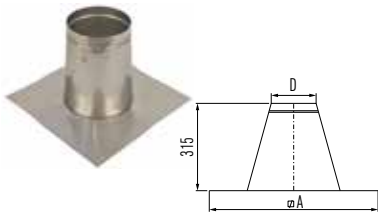

Flachdachdurchführung komplett Edelstahl		Art.-Nr. alt USDP
Ø	100	130
Art.-Nr.	162237	162239
€/Stk.	118,00	118,00
D	160	210
A	440	490

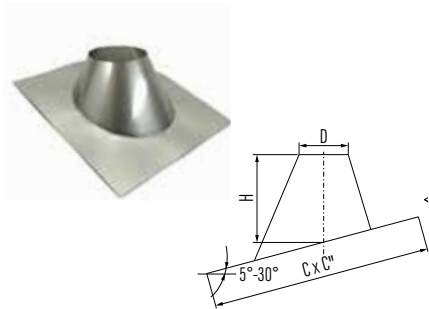

Dachdurchführung 5°-30° komplett Edelstahl		Art.-Nr. alt USDH
Ø	100	130
Art.-Nr.	163788	162213
€/Stk.	118,00	118,00
D	155	205
C	520	575
C"	500	550
H	155	160

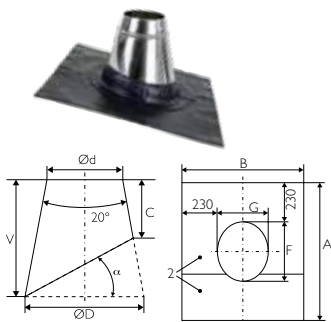

Hinweis Rabattgruppe Edelstahl Zubehör		
Dachdurchführung 10°-15° mit WAKAFLEX-Schürze schwarz* und Konus Edelstahl matt		
Ø	100	130
Stutzen DN Konus	165	250
Art.-Nr.	175251	175253
€/Stk.	140,00	219,00
A x B	652 x 648	742 x 735
C	200	200
Ø D	253	344
V	250	266
F	192	282
G	188	275

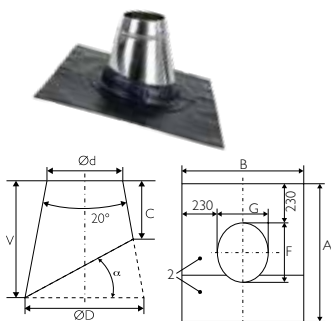

Hinweis Rabattgruppe Edelstahl Zubehör		
Dachdurchführung 16°-25° mit WAKAFLEX-Schürze schwarz* und Konus Edelstahl matt		
Ø	100	130
Stutzen DN Konus	165	250
Art.-Nr.	175260	175262
€/Stk.	154,00	231,00
A x B	674 x 655	770 x 746
C	200	200
Ø D	270	367
V	299	332
F	214	310
G	195	286

* schwarz entspricht RAL 7016 – rot entspricht RAL 8004, auf Anfrage.

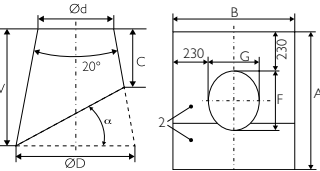
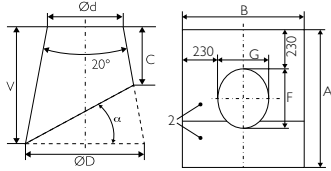

Hinweis Rabattgruppe Edelstahl Zubehör		
Dachdurchführung 26°-35° mit WAKAFLEX-Schürze schwarz* und Konus Edelstahl matt		
Ø	100	130
Stutzen DN Konus	165	250
Art.-Nr.	175269	175271
€/Stk.	212,00	257,00
A x B	709 x 664	818 x 758
C	200	200
Ø D	292	396
V	359	414
F	249	358
G	204	298

Hinweis Rabattgruppe Edelstahl Zubehör		
Dachdurchführung 36°-45° mit WAKAFLEX-Schürze schwarz* und Konus Edelstahl matt		
Ø	100	130
Stutzen DN Konus	165	250
Art.-Nr.	175278	175280
€/Stk.	237,00	276,00
A x B	767 x 675	897 x 773
C	200	200
Ø D	320	435
V	440	523
F	307	437
G	215	313

*schwarz entspricht RAL 7016 – rot entspricht RAL 8004, auf Anfrage.



Hinweis Rabattgruppe Edelstahl Zubehör		
M-Glue, 290 ml, schwarz – zur Stoßabdichtung von WAKAFLEX		
Ø	100	130
Art.-Nr.	900010290	900010290
€/Stk.	26,00	26,00

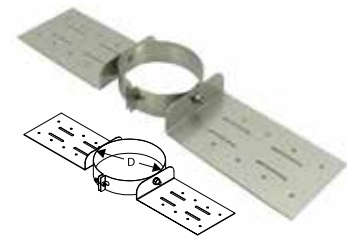

Dachkonsole		Art.-Nr. alt USDQ
Ø	100	130
Art.-Nr.	162249	162251
€/Stk.	75,00	86,00
D	150	200

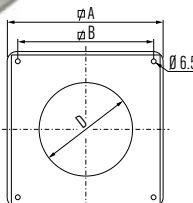
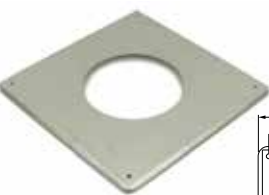

Abdeckblende		Art.-Nr. alt USMPG
Ø	100	130
Art.-Nr.	165081	165082
€/Stk.	59,00	65,00
D	153	203
A	300	350
B	260	310

METALOTERMUS

Konzentrische Abgasanlage für Gasfeuerstätten

SCHIEDEL

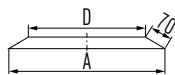

Regenkragen/Wandrosette mit Dichtband

Art.-Nr. alt USSR

Ø	100	130
Art.-Nr.	167644	167645
€/Stk.	32,00	32,00
D	150	200
A	275	325

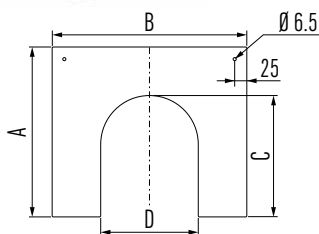

Abdeckblende 2-teilig

Art.-Nr. alt USCP

Ø	100	130
Art.-Nr.	163733	162160
€/Stk.	51,00	62,00
D	151	200
A	275	300
B	350	400
C	175	200

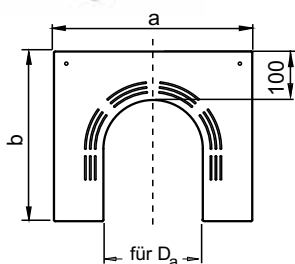
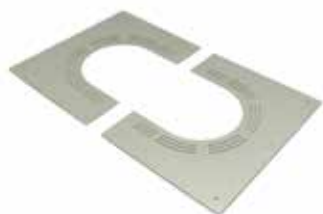

Abdeckblende 2-teilig für Hinterlüftung

Art.-Nr. alt USCPO

Ø	100	130
Art.-Nr.	168055	162171
€/Stk.	61,00	66,00
D	100	150
a	350	400
b	275	300

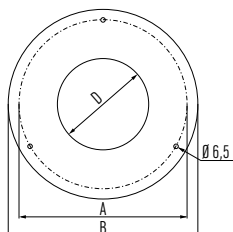

Anschlussrosette glatt

Art.-Nr. alt USR

Ø	100	130
Art.-Nr.	164675	164677
€/Stk.	29,00	35,00
D	154	204
A	270	320
B	290	340

METALOTERM US

Konzentrische Abgasanlage für Gasfeuerstätten

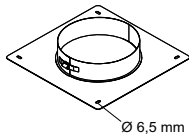
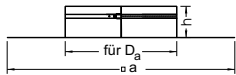

Geschosskonsole		Art.-Nr. alt USVQ
Ø	100	130
Art.-Nr.	162842	162844
€/Stk.	55,00	65,00
D	150	200
a	275	325

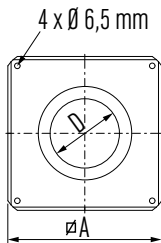
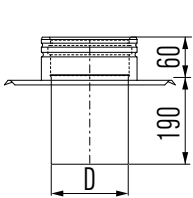

Abdeckplatte mit Dehnungsstützen, Unterdruck		Art.-Nr. alt USAP
Ø	100	130
Art.-Nr.	166809	166810
€/Stk.	169,00	215,00
A	333	500
D	97	127

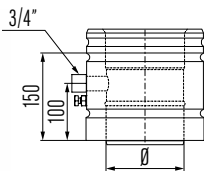

Messelement		Art.-Nr. alt USEM
Ø	100	130
Art.-Nr.	163830	163831
€/Stk.	165,00	239,00

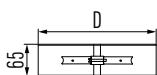

Klemmband glatt		Art.-Nr. alt USAB
Ø	100	130
Art.-Nr.	163718	163719
€/Stk.	20,90	23,00
D	150	200
(übernimmt keine statische Funktion)		

METALOTERMUS

Konzentrische Abgasanlage für Gasfeuerstätten

SCHIEDEL



Mündungsabschluss mit Regenhaube, Windabweiser und Klemmband

Art.-Nr. alt USDVC 2

Ø	100	130
Art.-Nr.	163826	
€/Stk.	310,00	

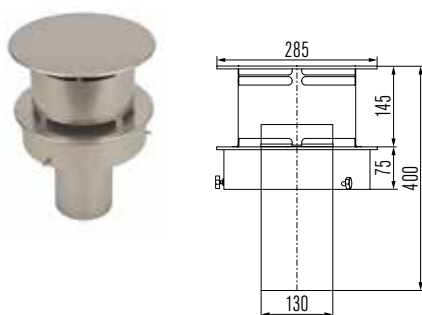

Mündungsabschluss mit Regenhaube und Windabweiser

Art.-Nr. alt USDVC

Ø	100	130
Art.-Nr.	163825	
€/Stk.	290,00	

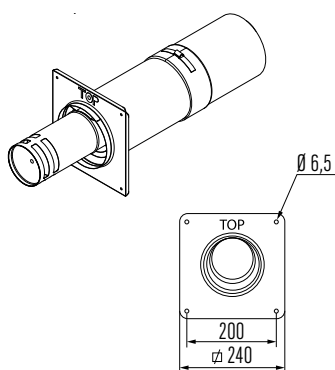

Horizontale Mündung 100 exzentrisch
Typ USDHC1 mit Abdeckblende eckig 240

Art.-Nr. alt USDHC1 10

Ø	100	130
Art.-Nr.	163790	
€/Stk.	179,00	

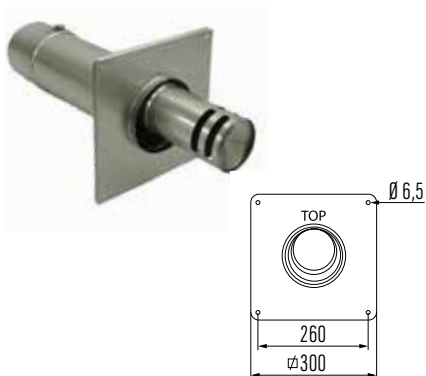
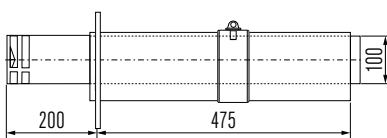

Horizontale Mündung 100 exzentrisch
mit Abdeckblende eckig 300

Art.-Nr. alt USDHC2 10

Ø	100	130
Art.-Nr.	163793	
€/Stk.	310,00	

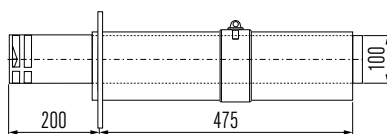

METALOTERM US

Konzentrische Abgasanlage für Gasfeuerstätten

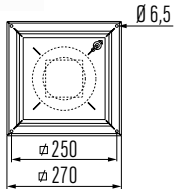

Horizontale Mündung 100 mit Kasten und Abdeckblende eckig 270		Art.-Nr. alt USDHC3 10
Ø	100	130
Art.-Nr.	163796	
€/Stk.	396,00	

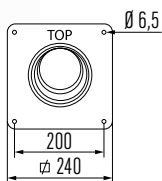
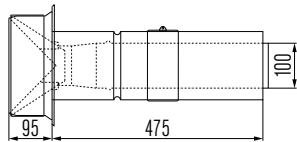

Horizontale Mündung 100 exzentrisch Typ USDHC5 mit Abdeckblende eckig 240		Art.-Nr. alt USDHC5 10
Ø	100	130
Art.-Nr.	163799	
€/Stk.	179,00	

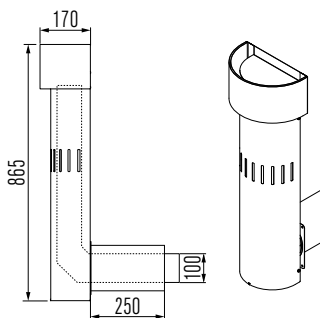
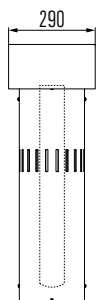
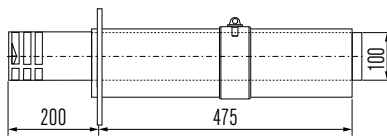

Konzentrische Durchführung Schnorchel		Art.-Nr. alt USDSC 10
Ø	100	130
Art.-Nr.	163824	
€/Stk.	747,00	

METALOTERMUS

Konzentrische Abgasanlage für Gasfeuerstätten

SCHIEDEL



Horizontale Mündung 130
mit Windabweiser und Abdeckblende 300

Art.-Nr. alt USDHC 13

Ø	100	130
Art.-Nr.		163789
€/Stk.		396,00

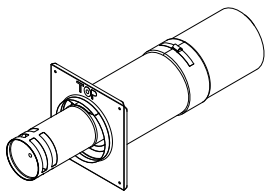
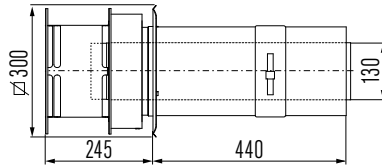

Horizontale Mündung 130 exzentrisch
mit Abdeckblende eckig 320

Art.-Nr. alt USDHC1 10

Ø	100	130
Art.-Nr.		163791
€/Stk.		365,00

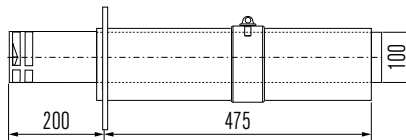
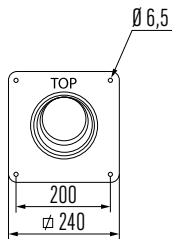

Horizontale Mündung 130 exzentrisch
mit Abdeckblende Tropfenform grau

Art.-Nr. alt USDHC4 13

Ø	100	130
Art.-Nr.		163798
€/Stk.		365,00

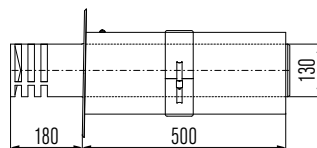
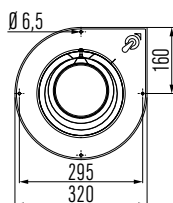

METALOTERM US

Konzentrische Abgasanlage für Gasfeuerstätten

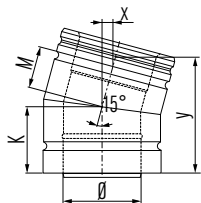

Bogen 15°		Art.-Nr. alt USB 15
Ø	100	130
Art.-Nr.	163723	163724
€/Stk.	151,00	207,00
K	85	95
M	55	65
x	15	15
y	140	165

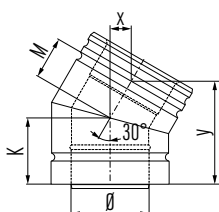

Bogen 30°		Art.-Nr. alt USB 30
Ø	100	130
Art.-Nr.	163725	163726
€/Stk.	151,00	207,00
K	85	95
M	55	65
x	30	35
y	135	150

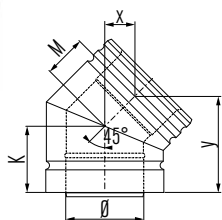

Bogen 45°		Art.-Nr. alt USB 45
Ø	100	130
Art.-Nr.	163727	163728
€/Stk.	151,00	207,00
K	85	95
M	55	65
x	35	45
y	125	140

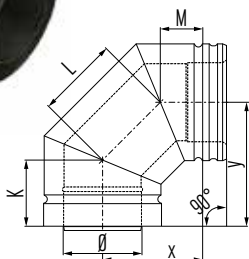

Bogen 90°		Art.-Nr. alt USB 90
Ø	100	130
Art.-Nr.	163729	163730
€/Stk.	188,00	256,00
K	85	95
L	105	125
M	55	65
x	130	155
y	160	185

METALOTERMUS

Konzentrische Abgasanlage für Gasfeuerstätten

SCHIEDEL

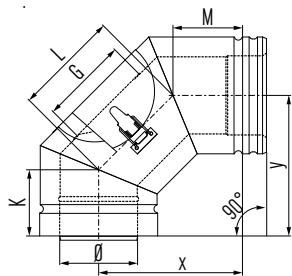

Inspektionsbogen 90°		Art.-Nr. alt USBI
Ø	100	130
Art.-Nr.	163731	163732
€/Stk.	294,00	373,00
K	85	95
L	135	155
M	90	65
G	100	130
x	185	175
y	180	205

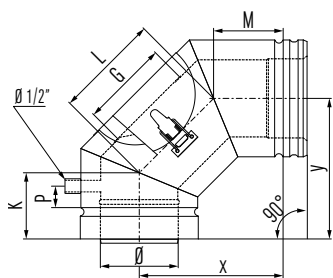

Inspektionsbogen 90° m. Entwässerungs - u. Messöffnung 1/2"		Art.-Nr. alt USBIEM
Ø	100	130
Art.-Nr.	168484	168485
€/Stk.	343,00	486,00
K	85	95
L	135	155
M	90	65
G	100	130
x	185	175
y	180	205

METALOTERM US

Konzentrische Abgasanlage für Gasfeuerstätten

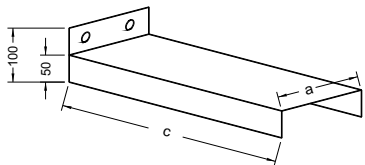

Abstützung U-Profil		Art.-Nr. alt USAUP
Ø	100	130
Art.-Nr.	160965	160967
€/Stk.	42,00	43,00
a	70	70
c	500	500

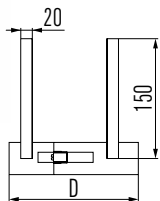

Abstandshalter		Art.-Nr. alt USAH
Ø	100	130
Art.-Nr.	160929	160931
€/Stk.	26,00	32,00
D	150	200

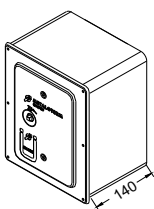
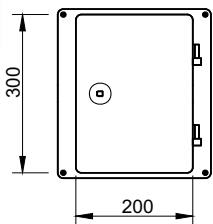

Reinigungstür mit Einbaurahmen		Art.-Nr. alt USRT
Ø	100	130
Art.-Nr.	164884	164884
€/Stk.	140,00	140,00

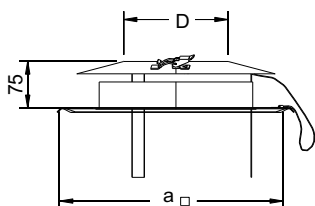

Schachtabdeckung mit Regenkragen		Art.-Nr. alt USSAD
Ø	100	130
Art.-Nr.	161454	161456
€/Stk.	128,00	155,00
D	150	200
A	425	425

METALOTERMUS

Konzentrische Abgasanlage für Gasfeuerstätten

SCHIEDEL

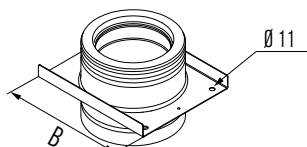
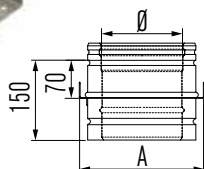
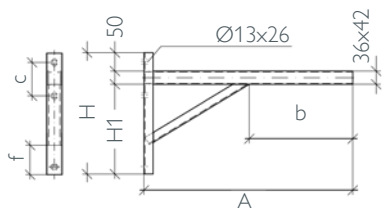
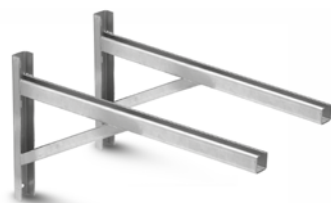
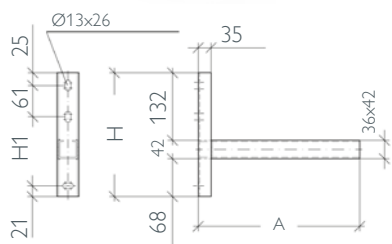

Hinweis Rabattgruppe Edelstahl Zubehör

Verlängerte Wandkonsole (Paar) 50-200 mm		Art.-Nr. alt USOH 2
Ø	100	130
Art.-Nr.	112794	112794
€/Stk.	95,00	95,00
A	475	475
H	242	242
H1	135	135

Hinweis Rabattgruppe Edelstahl Zubehör

Verlängerte Wandkonsole (Paar) 200-400 mm		Art.-Nr. alt USOH 4
Ø	100	130
Art.-Nr.	116940	116940
€/Stk.	176,00	176,00
A	620	620
H	330	330
H1	238	238
b	189	189
c	91	91
f	100	100

Zwischenstütze*

Zwischenstütze*		Art.-Nr. alt USAPO
Ø	100	130
Art.-Nr.	168483	168482
€/Stk.	109,00	167,00
A	185	215
B	235	265
*passend zu USOH2 und USOH4		

Bestellblatt

Firma: _____ Bauvorhaben: _____ Kunden-Center
 Name: _____ Straße: _____ T: 089-35409-777
 Straße: _____ PLZ/Ort: _____ E: ID.Stahl.de@schiedel.com
 PLZ/Ort: _____
 Tel/Fax: _____
 Email: _____

Bezeichnung	Art.-Nr. alt	<input type="checkbox"/> Ø 100	<input type="checkbox"/> Ø 130	Menge	E-Preis
		Art.-Nr.	Art.-Nr.		
Anschlussstück	USA	163698	163699		
Übergangsstück lang	USAA	163706	163707		
Erweiterung 100 mm auf 130 mm	USVG		163858		
Reduzierung 130 mm auf 100 mm	USVK	163859			
Inspektionselement	USI	163832	163833		
Inspektionselement mit Entwässerungs- und Messöffnung	USIEM	168490	168489		
T-Stück 90°	UST 90	163856	163857		
Fundamentverankerung	USAPU2	174361	174362		
Kondensatschale, Ablauf unten	USRBK	168492	168493		
Verschlusskappe	USE 0304	900012126	900012126		
Längenelement 1000 mm	US 100	163689	163690		
Längenelement 500 mm	US 50	163694	163695		
Längenelement 250 mm	US 25	163691	163692		
Längenausgleichselement 60-250 mm	USPP	163845	163846		
Wandstütze Paar für Wandabstand 50-90 mm inkl. USMO / Stützband	USO 1	167292	167293		
Wandstütze Paar für Wandabstand 90-200 mm inkl. USMO / Stützband	USO 2	167294	167295		
Wandhalter verstellbar 50-90 mm	USMB 10	162517	162519		
Wandhalter verstellbar 90-200 mm	USMBV2	167286	167287		
Wandhalter verstellbar 190-300 mm	USMBV3	167288	167289		
Wandhalter verstellbar 290-400 mm	USMBV4	167290	167291		
¹⁾ Zwischenstütze verstellbar bis 200 mm inkl. USMO/Stützband	USOHZ 2	167296	167297		
¹⁾ Zwischenstütze verstellbar bis 400 mm inkl. USMO/Stützband	USOHZ 4	167298	167299		
Statisches Klemmband, immer 2 stat. Klemmbänder erforderlich!	USSK	167991	167992		
Flachdachdurchführung mit Edelstahlplatte	USDP	162237	162239		
Dachdurchführung 5-30° mit Edelstahlplatte	USDH	163788	162213		
¹⁾ Dachdurchführung 10°-15° mit WAKAFLEX-Schürze schwarz ²⁾ und Konus Edelstahl matt		175251	175253		
¹⁾ Dachdurchführung 16°-25° mit WAKAFLEX-Schürze schwarz ²⁾ und Konus Edelstahl matt		175260	175262		
¹⁾ Dachdurchführung 26°-35° mit WAKAFLEX-Schürze schwarz ²⁾ und Konus Edelstahl matt		175269	175271		
¹⁾ Dachdurchführung 36°-45° mit WAKAFLEX-Schürze schwarz ²⁾ und Konus Edelstahl matt		175278	175280		
¹⁾ M-Glue, 290 ml, schwarz		900010290	900010290		
Dachkonsole	USDQ	162249	162251		
Abdeckblende	USMPG	165081	165082		
Regenkragen/Wandrosette mit Dichtband	USSR	167644	167645		
Abdeckblende 2-teilig	USCP	163733	162160		

¹⁾ Hinweis Rabattgruppe Edelstahl Zubehör
²⁾ schwarz entspricht RAL 7016; rot entspricht RAL 8004 - auf Anfrage.

Bestellblatt

Firma:	Bauvorhaben:	Kunden-Center T: 089-35409-777 E: ID.Stahl.de@schiedel.com
Name:	Straße:	
Straße:	PLZ/Ort:	
PLZ/Ort:		
Tel/Fax:		
Email:		

Ø 100 Ø 130

Bezeichnung	Art.-Nr. alt	Art.-Nr.	Art.-Nr.	Menge	E-Preis
Abdeckblende 2-teilig Hinterlüftung	USCPO	168055	162171		
Anschlussrosette glatt	USR	164675	164677		
Geschosskonsole	USVQ	162842	162844		
Abdeckplatte mit Dehnungsstützen, Unterdruck	USAP	166809	166810		
Messelement	USEM	163830	163831		
Klemmband glatt	USAB	163718	163719		
Mündungsabschluss mit Regenhaube, Windabweiser und Klemmband	USDVC2	163826	–		
Horizontale Mündung 100 mm exzentrisch Typ USDHC1 mit Abdeckblende eckig 240 mm	USDHC1 10	163790	–		
Horizontale Mündung 100 mm exzentrisch mit Abdeckblende eckig 300 mm	USDHC2 10	163793	–		
Horizontale Mündung 100 mm mit Kasten und Abdeckblende eckig 270 mm	USDHC3 10	163796	–		
Horizontale Mündung 100 mm exzentrisch Typ USDHC5 mit Abdeckblende eckig 240 mm	USDHC5 10	163799	–		
Horizontale Mündung 100 mm exzentrisch Typ USDHC5 mit Abdeckblende eckig 240 mm	USDSC 10	163824	–		
Mündungsabschluss mit Regenhaube und Windabweiser	USDVC	–	163825		
Horizontale Mündung 130 mm mit Windabweiser und Abdeckblende 300 mm	USDHC 13	–	163789		
Horizontale Mündung 130 mm exzentrisch mit Abdeckblende eckig 320 mm	USDHC1 10	–	163791		
Horizontale Mündung 130 mm exzentrisch mit Abdeckblende Tropfenform grau	USDHC4 13	–	163798		
Bogen 15°	USB 15	163723	163724		
Bogen 30°	USB 30	163725	163726		
Bogen 45°	USB 45	163727	163728		
Bogen 90°	USB 90	163729	163730		
Inspektionsbogen 90°	USBI	163731	163732		
Inspektionsbogen 90° mit Entwässerungs - und Messöffnung	USBIEM	168484	168485		
Abstützung U-Profil	USAUP	160965	160967		
Abstandshalter	USAH	160929	160931		
Reinigungstür mit Einbaurahmen	USRT	164884	164884		
Schachtabdeckung mit Regenkragen	USSAD	161454	161456		
¹⁾ Verlängerte Wandkonsole 50-200 mm	USOH2	112794	112794		
¹⁾ Verlängerte Wandkonsole 200-400 mm	USOH4	116940	116940		
Zwischenstütze passend zu USOH2 und USOH4	USAPO	168483	168482		

¹⁾ Hinweis Rabattgruppe Edelstahl Zubehör

Datum: _____ Unterschrift: _____

Design und Technik perfekt kombiniert

Edelstahl-Schornsteinsysteme von Schiedel

Edelstahl-Schornsteinsysteme von Schiedel bieten Lösungen für jede Anforderung und passen perfekt zu jedem Gebäudestil. Sie erhalten die Edelstahlsysteme standardmäßig in Edelstahl glänzend, gegen Aufpreis auch in Edelstahl gebürstet und Kupfer beschichtet sowie in allen RAL-Farben.





SCHIEDEL

METALOTERM UE

Doppelwandige Abgasanlage mit Luftspaltisolierung

www.schiedel.de

METALOTERM UE

Doppelwandige Abgasanlage mit Luftspaltisolierung

TIPP: Bitte beachten Sie die neuen Ableitbedingungen bei Schornsteinen für Festbrennstoff-Feuerstätten. Bei Fragen zur Ermittlung der korrekten Höhe über Dach bei Ihrem Schiedel Schornsteinsystem, wenden Sie sich bitte an Ihren Schiedel Verkaufsberater oder die Schiedel Anwendungstechnik.

Systembeschreibung

METALOTERM UE ist ein modulares, doppelwandiges und luft-spaltisoliertes Abgassystem aus Edelstahl mit innenliegender Spezial-Lippendichtung. Es ist universell bei niedrigen Abgastemperaturen mit und ohne Kondensatanfall im Unter- und Überdruck einsetzbar.

Deshalb ist **METALOTERM UE** für ein breites Anwendungsspektrum, wie Brennwert- und Niedertemperaturenheizungen oder Lüftungsanlagen geeignet.

Anwendungen

- Gasbefeuerte offene Kamine
- Ölbefeuerte Kessel
- Industrielle Abluftanlagen
- Zu-/Abluftleitung
- NT-Kessel und Brennwertkessel
- Atmosphärische Kessel

Systemvorteile

- Abgasleitung universell anwendbar
- Kuppelbar mit **METALOTERM ME** und **METALOTERM MF**
- Überdruckdicht bis 5000 Pa
- Innenschale und Außenschale aus austenitischem Edelstahl
- Spannungsfreie Ausdehnung bei thermischer Aufheizung
- Extrem niedrige Wärmemasse, dadurch wird der Unterdruck (Zug) verbessert; längere Verbindungsleitungen möglich!

- A.** Berücksichtigt die vertikalen Kräfte aus den Elementen und gibt die max. statischen Aufbauhöhen oberhalb der Anschlussstücke und der Reinigungselemente an.
- B.** Gibt die max. statischen Aufbauhöhen für Längenelemente an.
- C.** Berücksichtigt die horizontalen Kräfte und gibt die Montageabstände an.
- D.** Gibt die max. Aufbauhöhe oberhalb der letzten Befestigung am aussteifenden Gebäudeteil an.
 - der Verzug zwischen zwei Gebäudeabspannbändern darf maximal 1,5 m betragen
 - bei kondensierender Betriebsweise muss die Verbindungsleitung mit einer Steigung in Strömungsrichtung von mind. 3° (= 5 cm/m) verlegt werden.

Wichtig: Das Bauteil mit der geringsten Tragkraft ist ausschlaggebend für die maximale Aufbauhöhe.

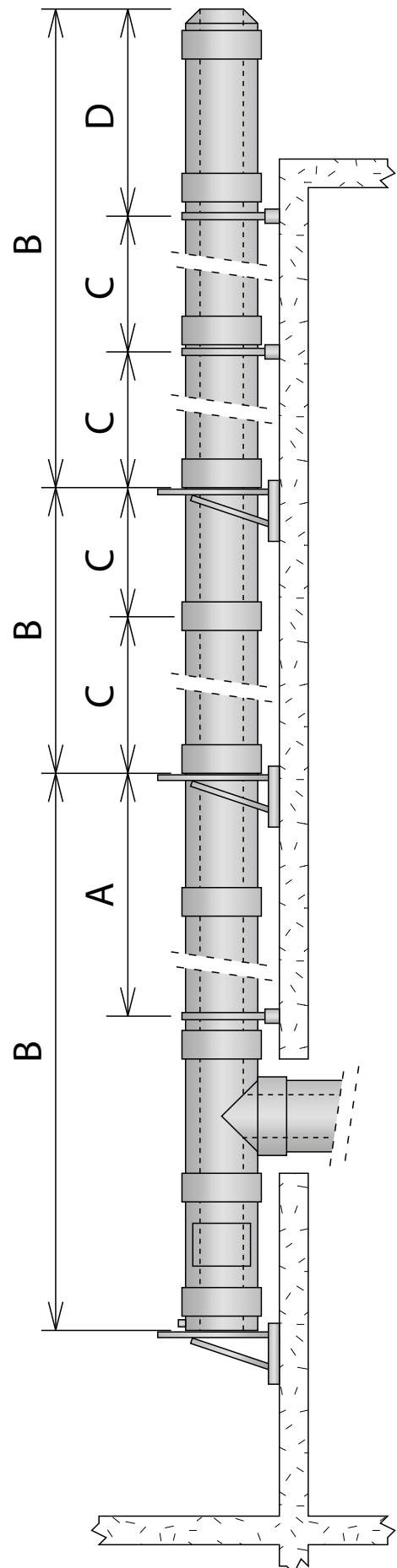

METALOTERM UE

Doppelwandige Abgasanlage mit Luftspaltisolierung

SCHIEDEL

Technische Daten		
Bauart	Schornstein/Abgasleitung	
Betriebsweise	Trocken/Nass	
Druck	Unterdruck (N1) Überdruck (P1/ H1)	
Betriebsdruck max.	5000 Pa	
Betriebstemperatur max.	400 °C (N1) 200 °C (P1 / H1)	
Rußbrandbeständigkeit*	Ja (siehe unten Kennzeichnung G) Nein (siehe unten Kennzeichnung O)	
Innenschale	Werkstoff	AISI 316 L (1.4404)
	Wandstärke	0,4 mm
Außenschale	Werkstoff	AISI 304 (1.4301)
	Wandstärke	0,4 mm
Wärmedämmung	Typ	Luftspalt
	Dämmstärke	7,5 mm
Brennstoff	Holz/Kohle/Heizöl EL/Pellets/Gas	
Dichtungen	Elastomer (Bei Abgastemperaturen über 200 °C sind alle Elastomer-Dichtungen vor der Montage zu entfernen).	

CE geprüft *		
EN 1856-1 Systemanlagen:	T200 P1 / H1 W V2	L50040 O25, T250 N1 W V2 L50040 O25
	T400 N1 W V2	L50040 O130, T400 N1 D V3 L50040 G130
EN 1856-2 Verbindungsstücke:	T200 P1 / H1 W V2	L50040 O50 M
	T400 N1 W V2	L50040 O200 M, T400 N1 D V3 L50040 G200 M

Durchmesser							
Innendurchmesser (mm)	80	100	130	150	180	200	250
Außendurchmesser (mm)	95	115	145	165	195	215	265
Lichter Querschnitt (cm ²)	50	79	133	177	254	314	491
Gewicht (±kg/m)	1,5	2,5	2,5	3,5	4	4	5

Maximale Montagehöhen und Abstände								
Ø (mm)		80	100	130	150	180	200	250
A (m)	UET 87	30	30	30	30	30	30	20
	UETV 08 / UETV 10	30	30	30	30	30	30	20
	UEI	30	30	30	30	30	30	20
B (m)	UEOL	30	30	30	30	30	30	30
	UEMO	30	30	30	30	30	30	30
	UEVS	30	30	30	30	30	30	30
	UEDQ	5	5	5	5	5	5	5
	UEVQ	5	5	5	5	5	5	5
C (m)	UEMB *	2	2	2	2	2	2	2
	UEDQ *	2	2	2	2	2	2	2
	UEVQ *	2	2	2	2	2	2	2
D (m)	UEMB *	1,5	1,5	1,5	1,5	1,5	1,5	1,5
	UEMB + UESK **	2,5	2,5	2,5	2,5	2,5	2,5	2,5
	UEDQ *	1,5	1,5	1,5	1,5	1,5	1,5	1,5
	UEDQ + UESK **	2,5	2,5	2,5	2,5	2,5	2,5	2,5
	UEBT ***	1,5	1,5	1,5	1,5	1,5	1,5	1,5

* Unter der Voraussetzung, dass es mit einem UEKB montiert wurde.

** Unter der Voraussetzung, dass die Elementstöße ober- und unterhalb der letzten Gebäudeanbindung jeweils ein statisches Klemmband UESK erhalten.

*** Die Aufbauhöhe B muss bei der Verwendung von UEBT um 30% reduziert werden. Seilabspannungen werden unter 45° auf 2/3 Höhe der freien Kragarmlänge fixiert. An sämtlichen Elementstößen oberhalb sowie dem letzten Elementstoß unterhalb der Seilabspannung UEBT sind statische Klemmbänder UESK zu verwenden.

METALOTERM UE

Doppelwandige Abgasanlage mit Luftspaltisolierung

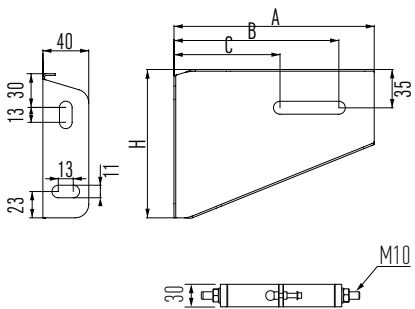

Wandstütze (Paar) für Wandabstand 50-90 mm inkl. UEMO / Stützband								Art.-Nr. alt UEO 1
Ø	80	100	130	150	180	200	250	300
Art.-Nr.	167236	167237	167238	167239	167240	167241	167242	174077
€/Stk.	125,00	129,00	129,00	130,00	145,00	149,00	153,00	232,00
A	170	185	220	220	220	285	285	285
B	140	155	190	190	190	255	255	255
C	90	105	125	125	125	130	130	130
H	125	140	170	170	170	230	230	230

Wandstütze (Paar) für Wandabstand 90-200 mm inkl. UEMO / Stützband								Art.-Nr. alt UEO 2
Ø	80	100	130	150	180	200	250	300
Art.-Nr.	167243	167244	167245	167246	167247	167248	167249	174078
€/Stk.	142,00	150,00	150,00	151,00	160,00	173,00	189,00	286,00
A	285	295	315	315	335	345	370	370
B	255	265	285	285	305	315	340	340
C	130	145	165	165	180	200	215	215
H	230	235	255	255	275	285	305	305

Ø 80-200

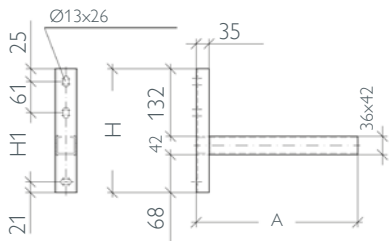

Hinweis Rabattgruppe Edelstahl Zubehör							
Verlängerte Wandkonsole (Paar) bis 200 mm							Art.-Nr. alt UEOH2
Ø	80	100	130	150	180	200	250
Art.-Nr.	112794	112794	112794	112794	112794	112794	116940
€/Stk.	95,00	95,00	95,00	95,00	95,00	95,00	176,00
A	475	475	475	475	475	475	620
H	242	242	242	242	242	242	330
H1	135	135	135	135	135	135	238
b							189
c	61	61	61	61	61	61	91
f							100

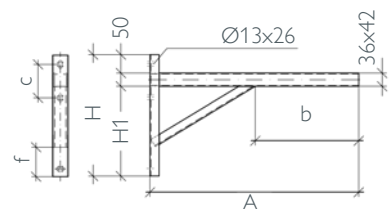
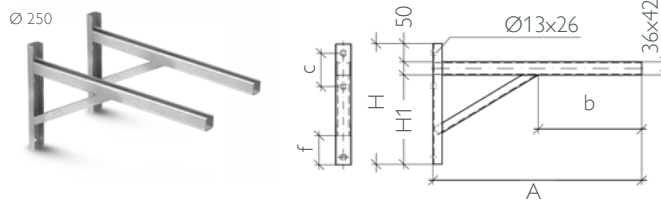

Hinweis Rabattgruppe Edelstahl Zubehör							
Verlängerte Wandkonsole (Paar) bis 400 mm							Art.-Nr. alt UEOH4
Ø	80	100	130	150	180	200	250
Art.-Nr.	116940	116940	116940	116940	116940	116940	116939
€/Stk.	176,00	176,00	176,00	176,00	176,00	176,00	185,00
A	620	620	620	620	620	620	720
H	330	330	330	330	330	330	330
H1	238	238	238	238	238	238	238
b	189	189	189	189	189	189	289
c	91	91	91	91	91	91	91
f	100	100	100	100	100	100	100

METALOTERM UE

Doppelwandige Abgasanlage mit Luftspaltisolierung

SCHIEDEL

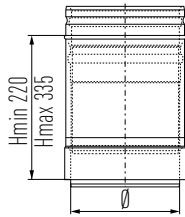

Längenausgleichselement						Art.-Nr. alt UEPP		
Ø	80	100	130	150	180	200	250	300
Art.-Nr.	163444	163445	163446	163447	163448	163449	163450	173811
€/Stk.	145,00	146,00	151,00	163,00	172,00	180,00	205,00	310,00

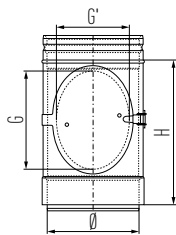

Inspektionselement						Art.-Nr. alt UEI		
Ø	80	100	130	150	180	200	250	300
Art.-Nr.	163371	163372	163373	163374	163375	163376	163377	173799
€/Stk.	211,00	235,00	248,00	263,00	279,00	292,00	323,00	492,00
H	200	200	250	300	300	300	300	300
G	80	80	140	180	180	180	180	190
G'	50	50	110	125	125	125		140

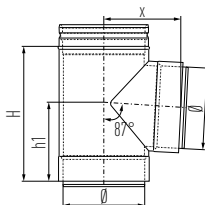

T-Stück 87°						Art.-Nr. alt UET 87		
Ø	80	100	130	150	180	200	250	300
Art.-Nr.	163488	163489	163490	163491	163492	163493	163494	173800
€/Stk.	240,00	251,00	262,00	274,00	293,00	311,00	345,00	482,00
H	200	200	250	250	300	300	350	360
h1	120	120	145	145	170	170	195	220
x	105	115	130	140	155	165	190	k.A.

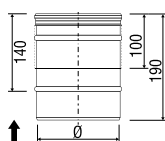

Übergangsstück EW auf UE						Art.-Nr. alt UEA		
Ø	80	100	130	150	180	200	250	300
Art.-Nr.	163253	163254	163255	163256	163257	163258	163259	173794
€/Stk.	67,00	70,00	77,00	82,00	85,00	92,00	99,00	151,00

↑ = Rauchgasrichtung

METALOTERM UE

Doppelwandige Abgasanlage mit Luftspaltisolierung

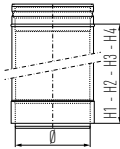

Längenelement	Art.-Nr. alt UE 100/50/25/15							
Ø	80	100	130	150	180	200	250	300
Art.-Nr.	163225	163226	163227	163228	163229	163230	163231	173790
€/Stk.	100,00	103,00	118,00	132,00	149,00	153,00	185,00	279,00
Länge	1000	1000	1000	1000	1000	1000	1000	1000
Nutzlänge H1	960	960	960	960	960	960	960	960
Art.-Nr.	163246	163247	163248	163249	163250	163251	163252	173791
€/Stk.	65,00	77,00	83,00	85,00	91,00	100,00	118,00	179,00
Länge	500	500	500	500	500	500	500	500
Nutzlänge H2	450	450	450	450	450	450	450	450
Art.-Nr.	163239	163240	163241	163242	163243	163244	163245	173792
€/Stk.	59,00	63,00	65,00	74,00	75,00	79,00	90,00	138,00
Länge	250	250	250	250	250	250	250	250
Nutzlänge H3	200	200	200	200	200	200	200	200
Art.-Nr.	163232	163233	163234	163235	163236	163237	163238	173793
€/Stk.	58,00	62,00	64,00	70,00	74,00	78,00	84,00	128,00
Länge	150	150	150	150	150	150	150	150
Nutzlänge H4	100	100	100	100	100	100	100	100

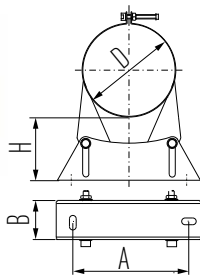

Wandhalter verstellbar 50-90 mm	Art.-Nr. alt UEMB							
Ø	80	100	130	150	180	200	250	300
Art.-Nr.	163434	163435	163436	163423	163424	163425	163426	174061
€/Stk.	57,00	57,00	57,00	58,00	59,00	62,00	65,00	100,00
D	95	115	145	165	195	215	265	315
A	115	115	115	160	160	160	160	-
B	35	35	35	55	55	55	55	-
H	50-90	50-90	50-90	50-90	50-90	50-90	50-90	50-90

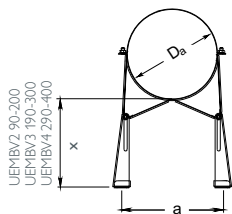

Wandhalter verstellbar 90-200 mm	Art.-Nr. alt UEMBV 2							
Ø	80	100	130	150	180	200	250	300
Art.-Nr.	167213	167214	167215	167216	167217	167218	167219	167220
€/Stk.	131,00	131,00	131,00	131,00	131,00	131,00	163,00	215,00
D	95	115	145	165	195	215	265	315
a	125	145	175	195	225	245	295	345
x	90-200	90-200	90-200	90-200	90-200	90-200	90-200	90-200

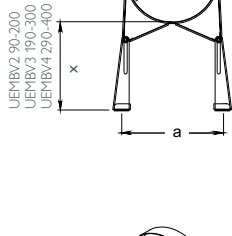

Wandhalter verstellbar 190-300 mm	Art.-Nr. alt UEMBV 3							
Ø	80	100	130	150	180	200	250	300
Art.-Nr.	167222	167223	167224	167225	167226	167227	167228	174073
€/Stk.	157,00	157,00	157,00	157,00	157,00	157,00	187,00	277,00
D	95	115	145	165	195	215	265	315
a	125	145	175	195	225	245	295	345
x	190-300	190-300	190-300	190-300	190-300	190-300	190-300	190-300

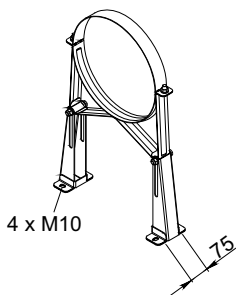

Wandhalter verstellbar 290-400 mm	Art.-Nr. alt UEMBV 4							
Ø	80	100	130	150	180	200	250	300
Art.-Nr.	167229	167230	167231	167232	167233	167234	167235	174074
€/Stk.	185,00	185,00	185,00	185,00	191,00	191,00	229,00	348,00
D	95	115	145	165	195	215	265	315
a	125	145	175	195	225	245	295	345
x	290-400	290-400	290-400	290-400	290-400	290-400	290-400	290-400

METALOTERM UE

Doppelwandige Abgasanlage mit Luftspaltisolierung

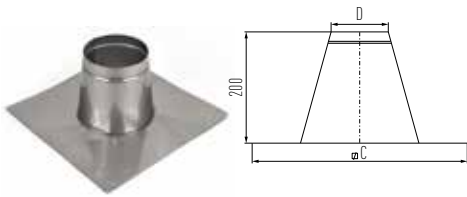

Flachdachdurchführung komplett Edelstahl							Art.-Nr. alt UEDP	
Ø	80	100	130	150	180	200	250	300
Art.-Nr.	163327	163328	163329	163330	163331	163332	163333	173801
€/Stk.	118,00	125,00	125,00	138,00	145,00	164,00	185,00	279,00
D	105	125	155	175	205	225	275	325
C	385	405	435	455	485	505	555	605

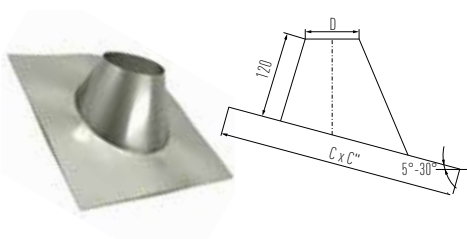

Dachdurchführung 5°-30° komplett Edelstahl							Art.-Nr. alt UEDH	
Ø	80	100	130	150	180	200	250	300
Art.-Nr.	163320	163321	163322	163323	163324	163325	163326	173802
€/Stk.	118,00	125,00	125,00	138,00	145,00	164,00	185,00	279,00
D	105	125	155	175	205	225	275	325
C	465	490	525	550	585	610	665	726
C"	455	475	510	530	565	590	645	700

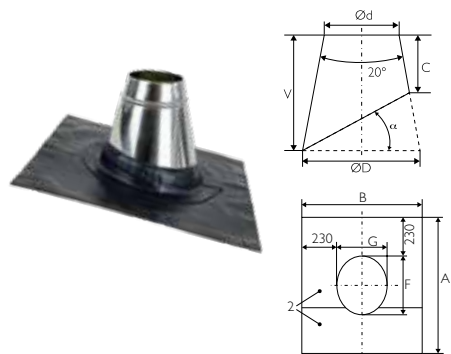

Hinweis Rabattgruppe Edelstahl Zubehör								
Dachdurchführung 10°-15° mit WAKAFLEX-Schürze* schwarz und Konus Edelstahl matt								
Ø	80	100	130	150	180	200	250	300
Stutzen DN Konus	165	165	165	200	250	250	300	350
Art.-Nr.	175251	175251	175251	175252	175253	175253	175254	175256
€/Stk.	140,00	140,00	140,00	177,00	219,00	219,00	226,00	261,00
A x B	652 x 648	652 x 648	652 x 648	742 x 735	742 x 735	742 x 735	795 x 787	846 x 838
C	200	200	200	200	200	200	200	200
Ø D	253	253	253	344	344	344	397	450
V	250	250	250	266	266	266	275	284
F	192	192	192	282	282	282	334	386
G	188	188	188	275	275	275	327	378

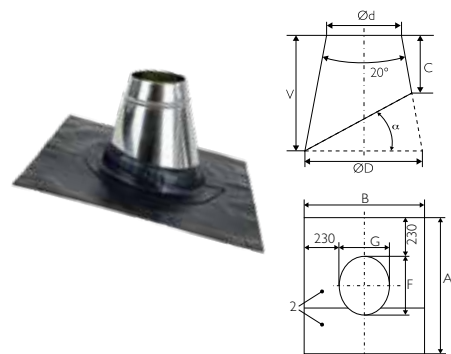

Hinweis Rabattgruppe Edelstahl Zubehör								
Dachdurchführung 16°-25° mit WAKAFLEX-Schürze* schwarz und Konus Edelstahl matt								
Ø	80	100	130	150	180	200	250	300
Stutzen DN Konus	165	165	165	200	250	250	300	350
Art.-Nr.	175260	175260	175260	175261	175262	175262	175263	175265
€/Stk.	154,00	154,00	154,00	195,00	231,00	231,00	242,00	270,00
A x B	674 x 655	674 x 655	674 x 655	770 x 746	770 x 746	770 x 746	828 x 799	884 x 852
C	200	200	200	200	200	200	200	200
Ø D	270	270	270	367	367	367	424	481
V	299	299	299	332	332	332	352	371
F	214	214	214	310	310	310	367	424
G	195	195	195	286	286	286	339	392

*Schwarz entspricht RAL 7016; Rot entspricht RAL 8004, Rot auf Anfrage lieferbar.

METALOTERM UE

Doppelwandige Abgasanlage mit Luftspaltisolierung

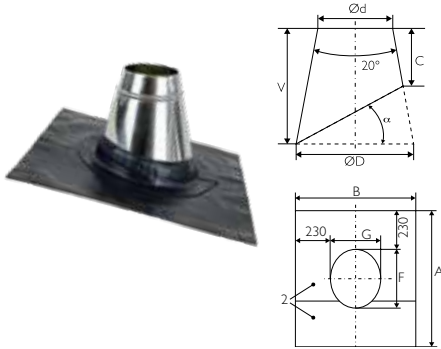

Hinweis Rabattgruppe Edelstahl Zubehör								
Dachdurchführung 26°-35° mit WAKAFLEX-Schürze* schwarz und Konus Edelstahl matt								
Ø	80	100	130	150	180	200	250	300
Stützen DN Konus	165	165	165	200	250	250	300	350
Art.-Nr.	175269	175269	175269	175270	175271	175271	175272	175274
€/Stk.	212,00	212,00	212,00	231,00	257,00	257,00	283,00	341,00
A x B	709 x 664	709 x 664	709 x 664	818 x 758	819 x 758	819 x 758	883 x 813	946 x 868
C	200	200	200	200	200	200	200	200
Ø D	292	292	292	396	396	396	457	519
V	359	359	359	414	414	414	446	478
F	249	249	249	358	358	358	422	486
G	204	204	204	298	298	298	353	408

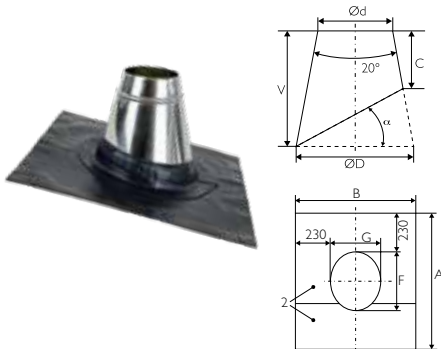

Hinweis Rabattgruppe Edelstahl Zubehör								
Dachdurchführung 36°-45° mit WAKAFLEX-Schürze* schwarz und Konus Edelstahl matt								
Ø	80	100	130	150	180	200	250	300
Stützen DN Konus	165	165	165	200	250	250	300	350
Art.-Nr.	175278	175278	175278	175279	175280	175280	175281	175283
€/Stk.	237,00	237,00	237,00	244,00	276,00	276,00	300,00	361,00
A x B	767 x 675	767 x 675	767 x 675	897 x 773	898 x 773	898 x 773	975 x 831	1050 x 888
C	200	200	200	200	200	200	200	200
Ø D	320	320	320	435	435	435	502	569
V	440	440	440	523	523	523	573	622
F	307	307	307	437	437	437	514	590
G	215	215	215	313	313	313	371	428

*Schwarz entspricht RAL 7016; Rot entspricht RAL 8004, Rot auf Anfrage lieferbar.

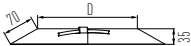

Hinweis Rabattgruppe Edelstahl Zubehör								
M-Glue, 290 ml, schwarz – zur Stoßabdichtung von WAKAFLEX								
Ø	80	100	130	150	180	200	250	300
Art.-Nr.	900010290	900010290	900010290	900010290	900010290	900010290	900010290	900010290
€/Stk.	26,00	26,00	26,00	26,00	26,00	26,00	26,00	26,00

Regenkragen/Wandrosette							Art.-Nr. alt UES	
Ø	80*	100*	130*	150*	180*	200*	250*	300
Art.-Nr.	167264	167265	167266	167267	167268	167269	167270	173803
€/Stk.	32,00	32,00	34,00	36,00	36,00	39,00	42,00	59,00
D	95	115	145	165	195	215	265	315

* Ø 80-250 inkl. Dichtband

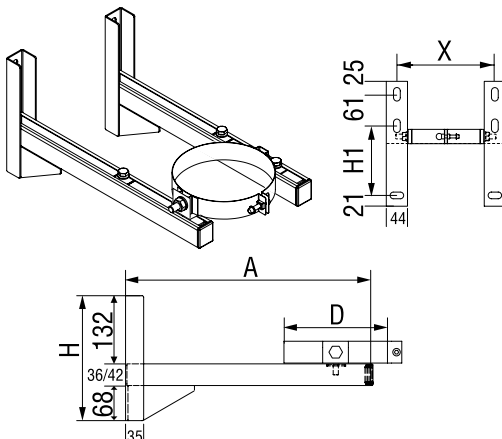

Hinweis Rabattgruppe Edelstahl Zubehör								
Zwischenstütze verstellbar bis 200 mm Wandabstand							Art.-Nr. alt UEOHZ 2	
Ø	80	100	130	150	180	200	250	300
Art.-Nr.	167250	167251	167252	167253	167254	167255	167256	174075
€/Stk.	154,00	154,00	154,00	154,00	154,00	154,00	168,00	175,00
A	475	475	475	475	475	475	475	475
D	130	150	180	200	230	250	280	350
H	242	242	242	242	242	242	242	242
H1	135	135	135	135	135	135	135	135
X	155	175	205	225	255	275	325	375

METALOTERM UE

Doppelwandige Abgasanlage mit Luftspaltisolierung



Ø 80-100

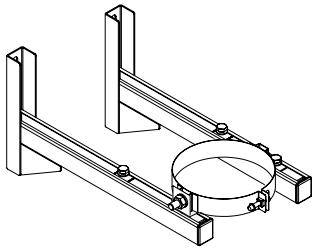

Hinweis Rabattgruppe Edelstahl Zubehör

Zwischenstütze verstellbar bis 400 mm Wandabstand						Art.-Nr. alt UEOHZ 4		
Ø	80	100	130	150	180	200	250	300
Art.-Nr.	167257	167258	167259	167260	167261	167262	167263	174076
€/Stk.	154,00	154,00	235,00	235,00	235,00	235,00	243,00	255,00
A	475	475	620	620	620	620	620	620
D	130	150	180	200	230	250	280	350
H	242	242	330	330	330	330	330	330
H1	135	135	193	193	193	193	193	193
X	155	175	205	225	255	275	325	375
b	-	-	-	189	189	189	189	189
c	-	-	-	91	91	91	91	91
f	-	-	-	100	100	100	100	100

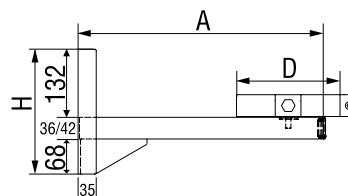
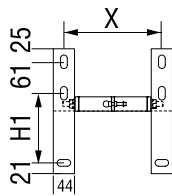

Ø 130-300

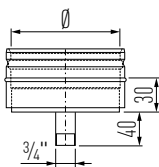
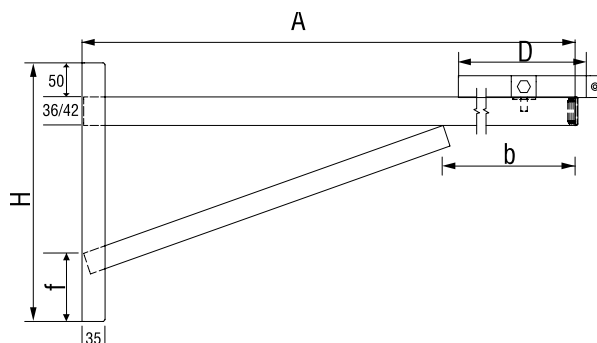
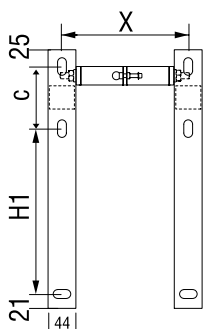
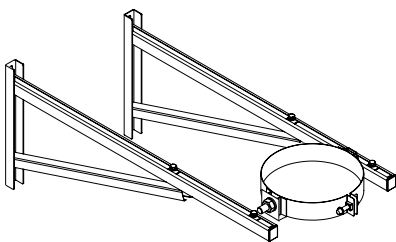

Kondensatschale mit Ablauf unten

Kondensatschale mit Ablauf unten						Art.-Nr. alt UEKA		
Ø	80	100	130	150	180	200	250	300
Art.-Nr.	163385	163386	163387	163388	163389	163390	163391	173798
€/Stk.	101,00	107,00	114,00	119,00	125,00	140,00	146,00	223,00

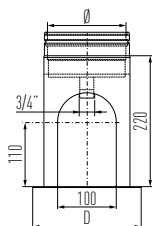

Fußteil inkl. Kondensatschale, Ablauf unten

Fußteil inkl. Kondensatschale, Ablauf unten						Art.-Nr. alt UEVS		
Ø	80	100	130	150	180	200	250	300
Art.-Nr.	-	-	163517	163518	163519	auf Anfrage	163521	
€/Stk.			400,00	446,00	480,00		575,00	
D			187	207	237		307	

METALOTERM UE

Doppelwandige Abgasanlage mit Luftspaltisolierung

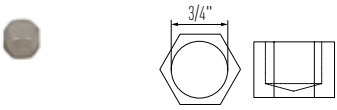

Verschlusskappe 3/4"		Art.-Nr. alt UEE 0304	
Art.-Nr.		900012126	
€/Stk.		9,80	

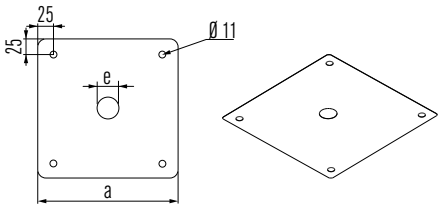

Grundplatte für Wandstütze		Art.-Nr. alt UEBP	
Ø	80-150	180-200	250
Art.-Nr.	161093	161098	161100
€/Stk.	19,40	20,90	26,00
a	175	275	325
e	30	35	35

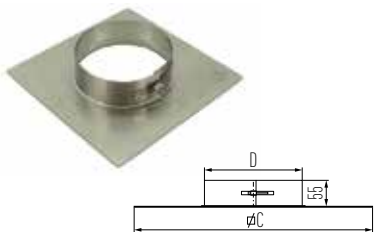

Geschosskonsole		Art.-Nr. alt UEVQ						
Ø	80	100	130	150	180	200	250	300
Art.-Nr.	163510	163511	163512	163513	163514	163515	163516	173804
€/Stk.	54,00	54,00	54,00	57,00	75,00	90,00	92,00	142,00
D	95	115	145	165	195	215	265	320
C	250	250	300	300	400	400	400	450

Nur für Anwendungen bei niedrigen Temperaturen (<80 °C)

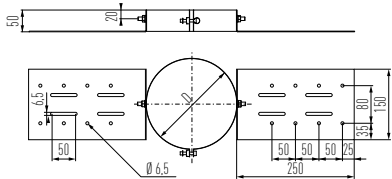

Dachkonsole		Art.-Nr. alt UEDQ						
Ø	80	100	130	150	180	200	250	300
Art.-Nr.	168620	168621	168622	168623	174062	168624	168625	173805
€/Stk.	77,00	77,00	78,00	83,00	87,00	96,00	108,00	157,00
D	95	115	145	165	195	215	265	310

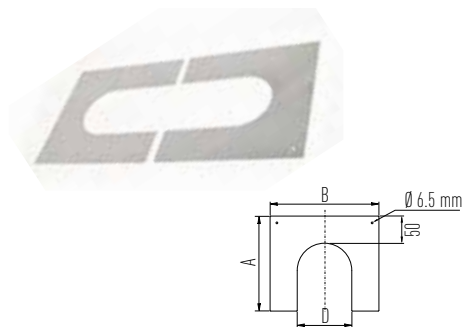

Abdeckblende* 2-teilig		Art.-Nr. alt UECP						
Ø	80	100	130	150	180	200	250	300
Art.-Nr.	163281	163282	163283	163284	163285	163286	163287	173808
€/Stk.	55,00	55,00	57,00	62,00	77,00	95,00	102,00	155,00
A	250	260	280	370	390	420	465	520
B	295	315	345	365	395	415	465	525
D	95	115	145	165	195	215	265	315

* Nur Niedertemperaturanwendungen

METALOTERM UE

Doppelwandige Abgasanlage mit Luftspaltisolierung

SCHIEDEL

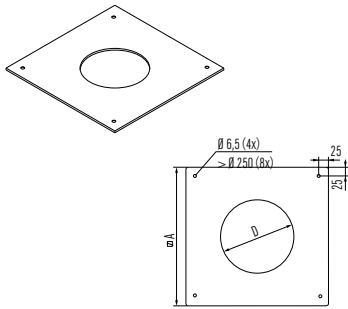

Abdeckblende						Art.-Nr. alt UEMP			
Ø	80	100	130	150	180	200	250	300	
Art.-Nr.	165031	165032	165033	165034	165035	auf Anfrage	auf Anfrage	173809	
€/Stk.	39,00	39,00	43,00	46,00	50,00			85,00	
A	295	315	345	365	395			515	

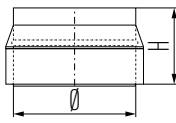

Mündungsabschluss offen						Art.-Nr. alt UEMA			
Ø	80	100	130	150	180	200	250	300	
Art.-Nr.	163413	163414	163415	163416	163417	163418	163419	173810	
€/Stk.	90,00	98,00	102,00	114,00	119,00	129,00	158,00	240,00	
H	95	100	100	100	100	100	100	100	

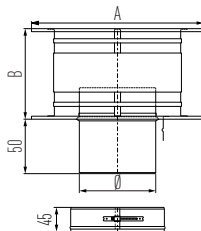

Regenhaube mit Windabweiser inklusive Klemmband						Art.-Nr. alt UEK			
Ø	80	100	130	150	180	200	250	300	
Art.-Nr.	163378	163379	163380	163381	163382	163383	163384		
€/Stk.	143,00	143,00	151,00	177,00	207,00	234,00	272,00		
A	175	220	285	330	395	440	550		
B	90	110	145	165	200	220	275		

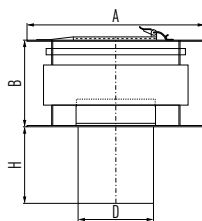
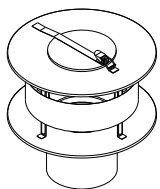

Regenhaube mit Windabweiser und Revisionsöffnung						Art.-Nr. alt UEKR			
Ø	80	100	130	150	180	200	250	300	
Art.-Nr.	161312	161313	161315	161316	161317	161318	161319	161320	
€/Stk.	143,00	143,00	158,00	177,00	207,00	244,00	286,00	352,00	
A	180	220	290	330	400	440	550	660	
B	95	110	145	170	200	220	275	330	
D	77	97	127	147	177	197	247	297	
H	120	150	190	210	270	300	380	460	

METALOTERM UE

Doppelwandige Abgasanlage mit Luftspaltisolierung

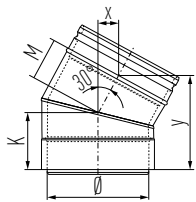

Bogen 30°						Art.-Nr. alt UEB 30		
Ø	80	100	130	150	180	200	250	300
Art.-Nr.	163260	163261	163262	163263	163264	163265	163266	173795
€/Stk.	117,00	118,00	122,00	125,00	140,00	143,00	173,00	262,00
K	75	80	85	90	95	100	110	110
M	40	45	50	55	60	65	75	75
x	20	20	25	25	30	30	35	37,5
y	110	120	130	135	145	155	175	175

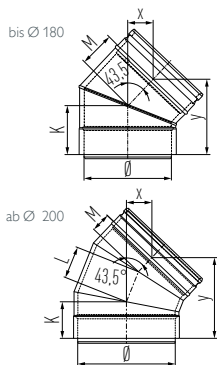

Bogen 43°						Art.-Nr. alt UEB 43		
Ø	80	100	130	150	180	200	250	300
Art.-Nr.	163267	163268	163269	163270	163271	163272	163273	173796
€/Stk.	117,00	118,00	122,00	125,00	140,00	143,00	173,00	262,00
K	75	80	85	90	95	65	70	95
L	--	--	--	--	--	65	75	90
M	40	45	50	55	60	40	45	55
x	25	30	35	40	40	50	60	73,5
y	105	110	120	130	140	155	170	216

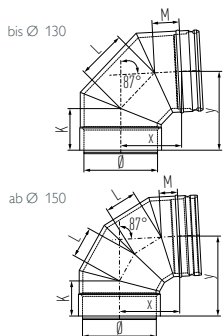

Bogen 87°						Art.-Nr. alt UEB 87		
Ø	80	100	130	150	180	200	250	300
Art.-Nr.	163274	163275	163276	163277	163278	163279	163280	173797
€/Stk.	138,00	157,00	163,00	180,00	183,00	189,00	211,00	321,00
K	75	80	85	85	85	85	95	103
L	75	80	90	60	75	80	95	106
M	40	45	50	50	50	50	60	106
x	90	100	110	110	150	155	185	201
y	130	140	150	170	190	200	230	255

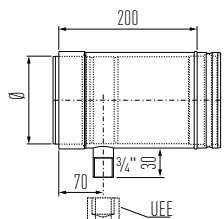

Mess-/Entwässerungselement, inkl. Verschlusskappe						Art.-Nr. alt UEEM		
Ø	80	100	130	150	180	200	250	300
Art.-Nr.	163363	163364	163365	163366	163367	163368	163369	173812
€/Stk.	139,00	140,00	146,00	157,00	161,00	164,00	182,00	276,00

METALOTERM UE

Doppelwandige Abgasanlage mit Luftspaltisolierung

SCHIEDEL



Dichtring Viton*

Ø	80	100	130	150	180
Art.-Nr.	160574	160575	160576	160577	160578
€/Stk.	7,00	8,40	8,40	9,80	9,80

* für ölhaltige Abgase

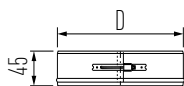

Klemmband*

Art.-Nr. alt UEKB

Ø	80	100	130	150	180	200	250	300
Art.-Nr.	163392	163393	163394	163395	163396	163397	163398	173807
€/Stk.	9,00	9,00	9,00	14,20	15,40	15,40	19,30	29,00
D	95	115	145	165	195	215	265	315

* bei jedem Bauteil enthalten

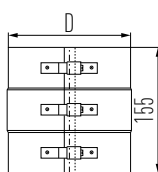

Statisches Klemmband*

Art.-Nr. alt UESK

Ø	80	100	130	150	180	200	250	300
Art.-Nr.	163481	163482	163483	163484	163485	163486	163487	173806
€/Stk.	55,00	55,00	59,00	59,00	62,00	62,00	63,00	96,00
D	95	115	145	165	195	215	265	315

* immer 3 Stück erforderlich



Montagefett, 150 g¹⁾

Art.-Nr.	149737
€/Stk.	10,20
Gewicht	0,17

¹⁾ Hinweis: Rabattgruppe Edelstahl Zubehör



Neutra-Box

Art.-Nr. alt NEUTRA 99

Art.-Nr.	167682
€/Stk.	373,00

Nachfüll-Set für Neutra-Box

Art.-Nr. alt WS-NEUTRA

Art.-Nr.	167683
€/Stk.	167,00

Bestellblatt

Firma: ----- Bauvorhaben: -----
 Name: ----- Straße: -----
 Straße: ----- PLZ/Ort: -----
 PLZ/Ort: -----
 Tel/Fax: -----
 Email: -----

Kunden-Center
 T: 089-35409-777
 E: ID.Stahl.de@schiedel.com

∅ _____ mm

Bezeichnung	Art.-Nr. alt	Art.-Nr.	Menge	E-Preis
Wandstütze (Paar) für Wandabstand 50-90 mm	UEO1			
Wandstütze (Paar) für Wandabstand 90-200 mm	UEO2			
¹⁾ Verlängerte Wandkonsole bis 200 mm (Paar)	UEOH2			
¹⁾ Verlängerte Wandkonsole bis 400 mm (Paar)	UEOH4			
Längenausgleichselement	UEPP			
Inspektionselement	UEI			
T-Stück 87°	UET 87			
Übergangsstück EW auf UE	UEA			
Längenelement 1000 mm	UE 100			
Längenelement 500 mm	UE 50			
Längenelement 250 mm	UE 25			
Längenelement 150 mm	UE 15			
Wandhalter verstellbar 50-90 mm	UEMB			
Wandhalter verstellbar 90-200 mm	UEMBV2			
Wandhalter verstellbar 190-300 mm	UEMBV3			
Wandhalter verstellbar 290-400 mm	UEMBV4			
Flachdachdurchführung mit Edelstahlplatte	UEDP			
Dachdurchführung 5°- 30° mit Edelstahlplatte	UEDH			
¹⁾ Dachdurchführung 10°-15° mit WAKAFLEX-Schürze schwarz ²⁾ und Konus Edelstahl matt				
¹⁾ Dachdurchführung 16°-25° mit WAKAFLEX-Schürze schwarz ²⁾ und Konus Edelstahl matt				
¹⁾ Dachdurchführung 26°-35° mit WAKAFLEX-Schürze schwarz ²⁾ und Konus Edelstahl matt				
¹⁾ Dachdurchführung 36°-45° mit WAKAFLEX-Schürze schwarz ²⁾ und Konus Edelstahl matt				
¹⁾ M-Glue, 290 ml, schwarz		900010290		
Regenkragen/Wandrosette	UES			
¹⁾ Zwischenstütze verstellbar bis 200 mm Wandabstand	UEOHZ2			
¹⁾ Zwischenstütze verstellbar bis 400 mm Wandabstand	UEOHZ4			
Kondensatschale	UEKA			
Stütze Fußteil inkl. Kondensatschale, Ablauf unten	UEVS			
Verschlusskappe 3/4"	UEE 0304	900012126		
Grundplatte für Wandstütze	UEBP			
Geschosskonsole	UEVQ			
Dachkonsole	UEDQ			
Abdeckblende 2-teilig	UECP			

¹⁾ Hinweis Rabattgruppe Edelstahl Zubehör
²⁾ schwarz entspricht RAL 7016; rot entspricht RAL 8004 - auf Anfrage.

Datenerfassungsblatt zur Querschnittsbemessung nach EN 13384-1/-2

Die Berechnung ist nur gültig für Schiedel Schornsteinsysteme und Schiedel Schornsteinsanierungssysteme und erfolgt ausschließlich nach Ihren Angaben!

Kontakt
E: Technik.Stahl.de@schiedel.com

Bitte vollständig ausfüllen!

Auftraggeber: Firma: Sachbearbeiter/-in: PLZ/Ort: E-Mail: Tel.: Fax DW:	Bauvorhaben: Name: Straße: PLZ/Ort: Tel.: Seehöhe: m
-----------------------------------------------------------------------------------------------------------------------------------	----------------------------------------------------------------------------------------------------------

Feuerungsart:

Kessel mit Zugbedarf	<input type="checkbox"/> ja	<input type="checkbox"/> nein
atmosphärischer Kessel	<input type="checkbox"/>	
Brennwertkessel	<input type="checkbox"/>	raumluftabhängig <input type="checkbox"/>
Kaminofen	<input type="checkbox"/>	raumluf <u>u</u> nabhängig <input type="checkbox"/>

Feuerstätte: Fabrikat: Type:

Vollast- / Teillastbetrieb

..... /	kW	Nennwärmeleistung
..... /	°C	Abgastemperatur
..... /	kg/s	Abgasmassenstrom
..... /	%	CO ₂ -Gehalt
..... /	Pa	Zugbedarf
..... /	Pa	Restförderdruck der Feuerstätte
..... m		Durchmesser Abgasstutzen

Brennstoff:

Heizöl EL	<input type="checkbox"/>	Koks/Kohle	<input type="checkbox"/>
Heizöl L	<input type="checkbox"/>	Holz	<input type="checkbox"/>
Erdgas	<input type="checkbox"/>	Pellets	<input type="checkbox"/>
Flüssiggas	<input type="checkbox"/>	Hackgut	<input type="checkbox"/>

Verbindungsstück: Durchmesser: m

bei Mehrfachbelegung:

Kaskade 2 eigene RA

wirksame Höhe **Hv**: m

gestreckte Länge **Lv**: m

Anzahl Bögen: x 45° x 90°

wärmegeklämt: ja nein

Fangeinführung: 0° 45°

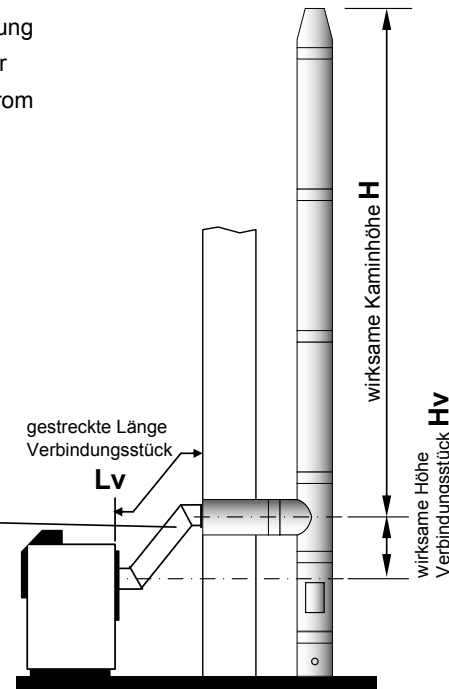

Kamin:

<input type="checkbox"/> Neuer Kamin	<input type="checkbox"/> Kaminsanierung
System:	geplantes System:
geplanter Ø:	geplanter Ø: Verzug:
	vorhand.Kamin: Ø:
wirksame Kaminhöhe H :m	
Höhe Kaltbereich:m	
Dämmung im Kaltbereich: <input type="checkbox"/> ja <input type="checkbox"/> nein	

Grund der Berechnung:

<input type="checkbox"/> Planungsstadium	<input type="checkbox"/> Funktionsbestätigung
<input type="checkbox"/> Vorentwurf	<input type="checkbox"/> Überprüfung besteh. Anlage

Version: 03/2019

erfasst von: Datum:

TIPP: Bitte beachten Sie die neuen Ableitbedingungen bei Schornsteinen für Festbrennstoff-Feuerstätten. Bei Fragen zur Ermittlung der korrekten Höhe über Dach bei Ihrem Schiedel Schornsteinsystem, wenden Sie sich bitte an Ihren Schiedel Verkaufsberater oder die Schiedel Anwendungstechnik.



SCHIEDEL

Schiedel KERANOVA

Das universelle Sanierungssystem
für alle Brennstoffe und Feuerstätten

www.schiedel.de



SCHIEDEL

KERANOVA

Schiedel KERANOVA

Das universelle Sanierungssystem für alle Brennstoffe und Feuerstätten

KERANOVA Der Allround-Profi aus Keramik

Keramik ist ein ganz besonderes Material. Direkt aus der Natur – aus reinem Ton – entsteht ein Schornsteinrohr, das allerhöchsten Temperaturen ebenso widersteht wie dem Angriff aggressiver Säuren. Das macht KERANOVA zum universellen, langlebigen und sicheren System für die Schornsteinsanierung.

KERANOVA ist sicher und langlebig: Hält auch extremen Bedingungen dauerhaft stand. Deshalb auch besonders geeignet für feste Brennstoffe (auch im Nassbetrieb). **30 Jahre Garantie.**

KERANOVA ist dicht: Weder Feuchtigkeit noch die aggressiven Säuren, die bei der Verbrennung entstehen, können ihm etwas anhaben. Das Schornsteinmauerwerk bleibt trocken. Das gibt Sicherheit für viele Jahre.

KERANOVA ist universell: Die Auswahl der Heiztechnik bleibt Ihnen überlassen. Damit fallen auch in Zukunft keine Umrüstkosten an.

KERANOVA ist einfach zu versetzen: Das niedrige Gewicht und die einfache Montage sparen zusätzlich Kosten.

1. Rohstoffe: Was ist drin im Keramik-Rohr?	Reiner Ton.	In Keranova von Schiedel finden sich keine Schwermetalle (Sekundärwerkstoffe). KERANOVA ist die natürliche Schornsteinsanierung.
2. K & D –Wert: Wie dicht ist das Rohr? (Feuchtigkeit und Dampf)	Kleiner als 2g/hm ²	KERANOVA hält dicht. KERANOVA ist die versottungssichere Schornsteinsanierung.
3. Säurebeständigkeit:	Kleiner 0,25 Vol. %	KERANOVA ist extrem säurebeständig. KERANOVA ist die langlebige Schornsteinsanierung. 30 Jahre Garantie!
4. Wärmeausdehnungskoeffizient: Wie groß ist die Ausdehnung bei einer Höhe von 10 Metern und 1000 °C Temperaturdifferenz?	32 mm	KERANOVA dehnt sich kaum aus. So bleibt das System dicht. KERANOVA ist die dichte Schornsteinsanierung.
5. Gewicht: Ein Rohr, Durchmesser 14, wiegt pro Meter:	8,6 kg/m	KERANOVA ist leicht und sicher zu verarbeiten. KERANOVA ist die sichere Schornsteinsanierung.
6. Oberfläche: - innen	- keine Beschichtung erforderlich	Bei KERANOVA gibt es keine Ab- und Auswaschungen. KERANOVA ist die dauerhafte Schornsteinsanierung.
7. Oberfläche: - außen	- Profilierte Oberfläche	KERANOVA bietet durch eine 70 % größere Oberfläche gegenüber einem glatten Rohr einen größtmöglichen Wärmetauscheffekt bei raumluftunabhängiger Betriebsweise. KERANOVA ist die energiesparende Schornsteinsanierung.



KERANOVA:
Rußbrandbeständig,
feuchteunempfindlich.
Jetzt W3G getestet:
Absolut dicht, auch nach
Ausbrennen, daher bestens
geeignet für feste Brennstoffe –
auch bei niedrigen Abgastemperaturen.



Lieferbar von Ø 120 mm - Ø 250 mm

Technische Daten zu KERANOVA:

k + d Wert:	kleiner als 2 g/hm ²
Säurebeständigkeit:	0,07 % relative Gewichtsänderung
Wärmeleitzahl KERANOVA:	1,0 W/mK
Wärmeleitzahl Wärmedämmung:	0,045 W/mK

Durchmesser (mm)	120	140	160	180	200	250
Wandstärke (mm)	7	6,5	7	7	8,5	10
Außendurchmesser inkl. Mansch.	151	171	193	213	237	296

TIPP: Bitte beachten Sie die neuen Ableitbedingungen bei Schornsteinen für Festbrennstoff-Feuerstätten.

Bei Fragen zur Ermittlung der korrekten Höhe über Dach bei Ihrem Schiedel Schornsteinsystem, wenden Sie sich bitte an Ihren Schiedel Verkaufsberater oder die Schiedel Anwendungstechnik.

Perfektion im Detail

1. feuchteunempfindlich
2. ausbrennsicher/rußbrandbeständig
3. für alle Brennstoffe geeignet
4. versottungssicher
5. hohe Einbausicherheit
6. mineralischer, natürlicher Werkstoff
7. umweltfreundliche Keramik
8. schallabsorbierend
9. keramische Muffe sichert die Verbindung
10. zusätzliche Edelstahl-Manschette sorgt für sichere Verarbeitung und Statik
11. einklickbare Abstandhalter sorgen in jeder Situation für vorschriftsmäßigen Einbau
12. Gleichstrom · Gegenstrom



- dicht durch keramische Muffe
- stabil durch Edelstahlmanschette
- sicher durch integrierten Abstandhalter

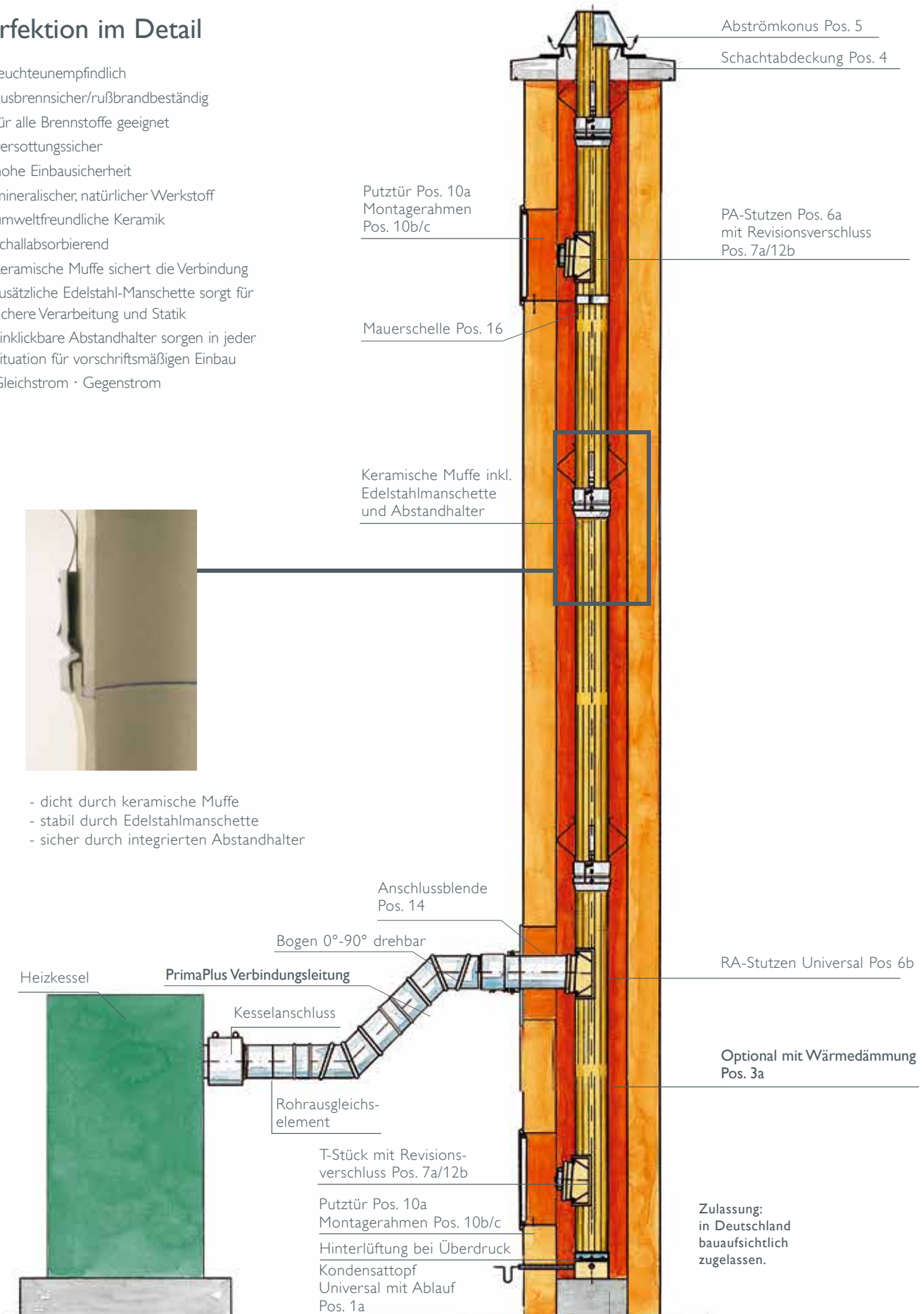

Planungshinweise Systembauteile – Unterdruckbetrieb Öl/Gas

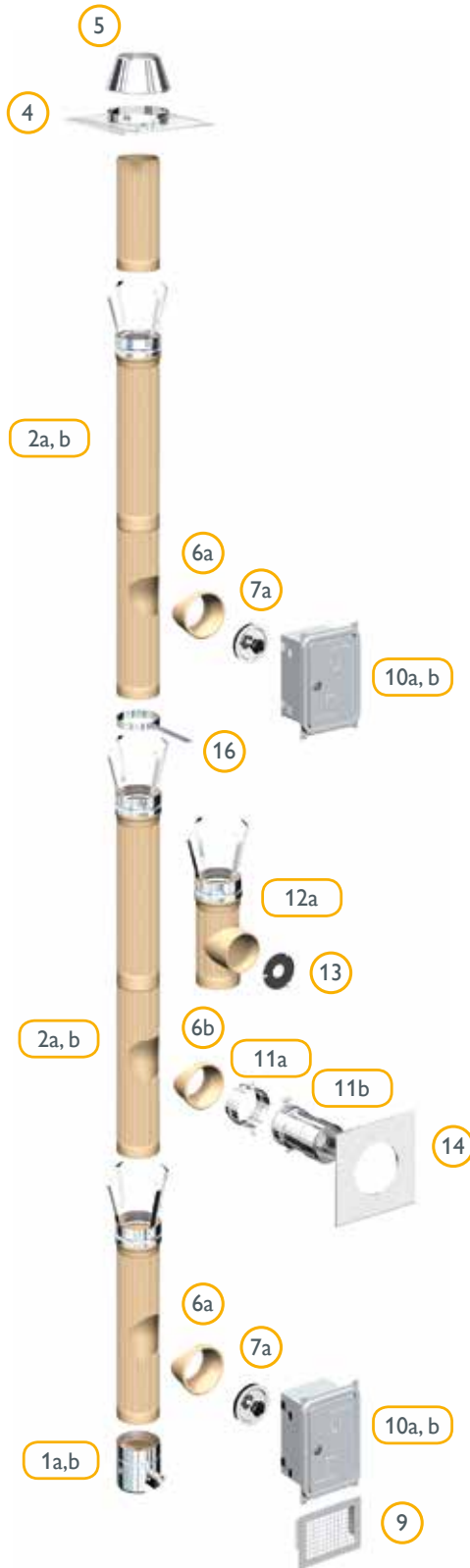

- 1a Kondensatopf
- 1b Kondensatrohr
- 2a Keranova-Rohr 133 cm
- 2b Keranova-Rohr 66 cm
- 4 Schachtabdeckung
- 5 Abströmkonus
- 6a Putzanschluss-Stutzen
- 6b Rauchrohranschluss-Stutzen
- 7a Revisionsverschluss für Öl/Gas
- 9 Zuluftgitter für Lufteinlass
- 10a Putztür Alu matt
- 10b Montagerahmen 120
- 11a Adapter für Doppelwandfutter
- 11b Doppelwandfutter
- 12a T-Stück
- 12b Anschlussadapter Öl/Gas
- 13 Anschlussblende
- 14 Mauerschelle

Verbindungsmaterial: RAPID Fugendicht

Schiedel KERANOVA

Das universelle Schornstein-Sanierungssystem aus Profilkераmik mit W3G



SCHIEDEL

Planungshinweise

Systembauteile – Festbrennstoffbetrieb



- 1a Kondensatopf
- 1b Kondensatrohr
- 2a Keranova-Rohr 133 cm
- 2b Keranova-Rohr 66 cm
- 3a Wärmedämmung 100 cm (optional)
- 4 Schachtabdeckung
- 5 Abströmkonus
- 6a Putzanschluss-Stutzen
- 6b Rauchrohranschluss-Stutzen
- 7b Revisionsverschluss für Festbrennstoffe
- 9 Zuluftgitter für Lufteinlass
- 10a Putztür Alu matt
- 10b Montagerahmen 120
- 14 Anschlussblende
- 16 Mauerschelle

Verbindungsmaterial: RAPID Fugendicht



1a



Kondensatopf Universal mit Ablaufrohr		Ø 120	Ø 140	Ø 160	Ø 180	Ø 200	Ø 250
Ablaufrohr liegt bei (L=500 mm; Außen-Ø 32 mm)	Art.-Nr.	105448	105449	105450	105451	105452	101444
	€/Stk.	51,00	59,00	70,00	77,00	90,00	117,00
	Stk./Pal.	150	120	71	60	45	40
	Gewicht kg/Stk.	2,05	2,85	3,75	4,65	5,85	8,40
	Ø Da (außen)	155	175	197	218	241	272
	H	165	165	165	176	176	135
	h1	75	75	75	86	86	100
	Nutzlänge - NL	132	132	132	143	143	135

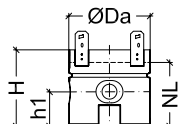

1b



Kondensatrohr Adapter 32/40		Ø 120	Ø 140	Ø 160	Ø 180	Ø 200	Ø 250
Adapter von Ø 32 mm auf Ø 40 mm (jew. Außen-Ø)	Art.-Nr.	105418	105418	105418	105418	105418	105418
	€/Stk.	1,70	1,70	1,70	1,70	1,70	1,70
	Stk./Paket	20	20	20	20	20	20
	Gewicht kg/Stk.	0,02	0,02	0,02	0,02	0,02	0,02
	Länge	80	80	80	80	80	80

2a



KERANOVA-Rohr 133 cm		Ø 120	Ø 140	Ø 160	Ø 180	Ø 200	Ø 250
mit Manschette und Abstandhalter	Art.-Nr.	105453	105455	105457	105459	105461	
	€/Stk.	145,00	155,00	183,00	207,00	241,00	
	Stk./Pal.	33	28	24	18	13	
	m/Pal.	44	37,33	32	24	17,33	
	Gewicht kg/Stk.	6,4	8,7	11,5	12,8	16,0	
	Øda - Rohrmuffe außenØ	147,5	167,5	189	209	233	
	Nutzlänge-NL	1330	1330	1330	1330	1330	
	s	7	6,5	7	7	8,5	

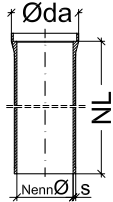

2b



KERANOVA-Rohr 66 cm		Ø 120	Ø 140	Ø 160	Ø 180	Ø 200	Ø 250
mit Manschette und Abstandhalter	Art.-Nr.	105454	105456	105458	105460	105462	105463
	€/Stk.	78,00	87,00	109,00	110,00	129,00	145,00
	Stk./Pal.	66	56	48	36	26	9
	m/Pal.	44	37,33	32	24	17,33	4
	Gewicht kg/Stk.	4,3	4,5	6,2	6,5	8,5	13,6
	Øda - Rohrmuffe außenØ	147,5	167,5	189	209	233	291
	Nutzlänge-NL	665	665	665	665	665	665
	s	7	6,5	7	7	8,5	10

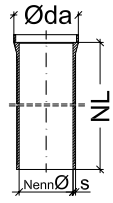

3a



Hinweis: Rabattgruppe Edelstahl Zubehör							
Wärmedämmung Dämmrohr Bauhöhe 1000 mm		Ø 120	Ø 140	Ø 160	Ø 180	Ø 200	Ø 250
vor allem bei Festbrennstoffen	Art.-Nr.		103496	103497	103498	103499	103501
	€/Stk.		26,00	29,00	30,00	40,00	53,00
	Stk./Paket		24	20	16	12	9
	Gewicht kg/Stk.		1,84	1,84	1,84	2,60	3,20
	Ø di		169	178	196	219	273
	L		1000	1000	1000	1000	1000
	s		20	20	20	20	20

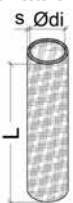

Schiedel KERANOVA

Das universelle Schornstein-Sanierungssystem aus Profilkераmik mit W3G



SCHIEDEL



Schachtabdeckung

immer in Verbindung mit Pos. 5

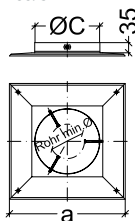

	Ø 120	Ø 140	Ø 160	Ø 180	Ø 200	Ø 250
Art.-Nr.	103686	103687	103687	103688	103688	103689
€/Stk.	77,00	87,00	87,00	117,00	117,00	142,00
Stk./Paket	24	24	24	24	24	24
Gewicht kg/Stk.	0,59	0,61	0,61	1,18	1,18	1,06
Ø C	180	225	225	280	280	365
a	350	400	400	450	450	500
Ø Rohr min.	70	115	115	170	170	255

Befestigungsmaterial beige packt



Abströmkonus

immer in Verbindung mit Pos. 4

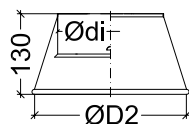

	Ø 120	Ø 140	Ø 160	Ø 180	Ø 200	Ø 250
Art.-Nr.	105489	105490	100011	105491	100012	102241
€/Stk.	98,00	106,00	109,30	124,00	127,50	145,50
Stk./Paket	24	24	24	24	24	12
Gewicht kg/Stk.	0,71	0,73	1,00	0,58	1,06	1,32
Ø di	137	156	177,5	197,5	218,5	275
Ø D2	272	272	272	329	312	414
Wandstärke	0,5	0,5	0,5	0,5	0,5	0,5



PA-Stutzen ¹⁾

	Ø 120	Ø 140	Ø 160	Ø 180	Ø 200	Ø 250
Art.-Nr.	101939	101940	101941	101942	101943	101944
€/Stk.	56,70	56,70	58,30	70,80	79,30	88,10
Ø Stutzen	120	140	160	180	200	200
Stutzenlänge	20	20	20	20	20	20



RA-Stutzen ¹⁾

	Ø 120	Ø 140	Ø 160	Ø 180	Ø 200	Ø 250
Art.-Nr.	101977	101978	101979	101981	101983	101985
€/Stk.	57,10	57,10	58,30	70,80	79,30	175,90
Ø Stutzen	140	160	160	180	200	250
Stutzenlänge	83	70	90	80	80	100



RA-Stutzen 45° ¹⁾

	Ø 120	Ø 140	Ø 160	Ø 180	Ø 200	Ø 250
Art.-Nr.		101986	101987	101988	101989	101990
€/Stk.		89,40	110,80	110,80	126,10	178,20
Ø Stutzen		140	160	180	200	250



Fugenkitt

Art.-Nr.	100477
€/Stk.	25,30
kg	1,5

¹⁾ Bitte ausreichend Fugenkitt mitbestellen!



7a



Revisionsverschluss für Öl und Gas

pass. zu Pos. 6a und 6b
Pos. 12a, FU, ÜD; bis 200 °C

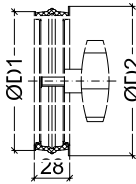

	Ø 120	Ø 140	Ø 160	Ø 180	Ø 200	Ø 250
Art.-Nr.	100547	100548	100549	100550	100551	100551
€/Stk.	84,70	93,50	93,50	102,30	110,00	110,00
Stk./Paket	50	50	50	30	20	20
Gewicht kg/Stk.	0,41	0,41	0,47	0,50	0,65	0,65
Ø D1	112	132	152	172	192	192
Ø D2	127	147	167	187	207	207

8a



Rapid Fugendicht

Verwendung für:
Unterdruck
Öl, Gas, feste Brennstoffe
bis 1000 °C

	Ø 120	Ø 140	Ø 160	Ø 180	Ø 200	Ø 250
Art.-Nr.	100020	100020	100020	100020	100020	100020
€/Stk.	17,60	17,60	17,60	17,60	17,60	17,60
Stk./Karton	20	20	20	20	20	20
Stk./Pal.	1000	1000	1000	1000	1000	1000
Gewicht kg/Stk.	0,68	0,68	0,68	0,68	0,68	0,68
Inhalt in ml	310	310	310	310	310	310
Bedarf ml/m	44	60	75	93	110	155

8b



Rotempo

Verwendung für:
Unterdruck, Öl, Gas
bis 200 °C

	Ø 120	Ø 140	Ø 160	Ø 180	Ø 200	Ø 250
Art.-Nr.	100555	100555	100555	100555	100555	100555
€/Stk.	26,40	26,40	26,40	26,40	26,40	26,40
Stk./Karton	20	20	20	20	20	20
Stk./Pal.	1000	1000	1000	1000	1000	1000
Gewicht kg/Stk.	0,44	0,44	0,44	0,44	0,44	0,44
Inhalt in ml	310	310	310	310	310	310
Bedarf ml/m	40	55	70	85	100	145

9



Zuluftgitter für Lufterlass

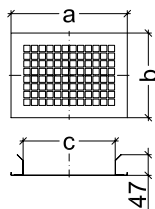

	Ø 120	Ø 140	Ø 160	Ø 180	Ø 200	Ø 250
Art.-Nr.	102681	102681	102681	102681	100326	100326
€/Stk.	45,10	45,10	45,10	45,10	47,30	47,30
Stk./Pal.	500	500	500	500	300	300
Gewicht kg/Stk.	0,45	0,45	0,45	0,45	0,62	0,62
a	265	265	265	265	352,5	352,5
b	193	193	193	193	193	193
c	206,5	206,5	206,5	206,5	294	294

10a



Putztür Alu matt

in Verbindung mit
Pos. 10b / 10c; gasdicht

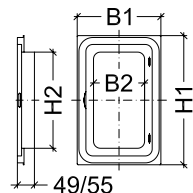

	Ø 120	Ø 140	Ø 160	Ø 180	Ø 200	Ø 250
Art.-Nr.	103573	105400	105400	105400	105400	105400
€/Stk.	113,30	121,00	121,00	121,00	121,00	121,00
Stk./Paket	45	45	45	45	45	45
Gewicht kg/Stk.	2,10	1,97	1,97	1,97	1,97	1,97
B1	245	290	290	290	290	290
H1	375	375	375	375	375	375
B2	147	202	202	202	202	202
H2	277	277	277	277	277	277

10b



Montagerahmen 120

in Verbindung mit Pos. 10a

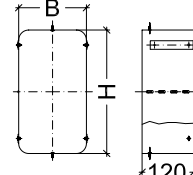

	Ø 120	Ø 140	Ø 160	Ø 180	Ø 200	Ø 250
Art.-Nr.	103578	105401	105401	105402	105402	105402
€/Stk.	35,20	39,60	39,60	44,00	44,00	44,00
Stk./Paket	45	45	45	45	45	45
Gewicht kg/Stk.	0,26	0,54	0,54	0,54	0,54	0,54
B	158	213	213	250	250	250
H	288	315	315	315	315	315
Materialstärke	1,5	1,5	1,5	1,5	1,5	1,5

Schiedel KERANOVA

Das universelle Schornstein-Sanierungssystem aus Profilkераmik mit W3G



SCHIEDEL

10c



Montagerahmen 300

in Verbindung mit Pos. 10a

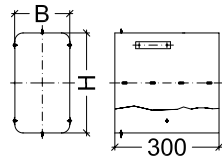

	Ø 120	Ø 140	Ø 160	Ø 180	Ø 200	Ø 250
Art.-Nr.		105403	105403			
€/Stk.		52,80	52,80			
Stk./Paket		20	20			
Gewicht kg/Stk.		1,30	1,30			
B		213	213			
H		315	315			
Materialstärke		1,5	1,5			

11a



Adapter für Doppelwandfutter 11b

wird in RA-Stutzen Pos. 6b oder T-Stück 12a eingekittet

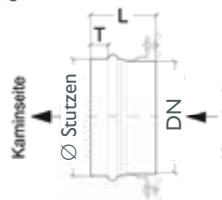

	Ø 120	Ø 140	Ø 160	Ø 180	Ø 200	Ø 250
Art.-Nr.	105421	105423	105423	105426	105428	105429
€/Stk.	62,70	66,00	66,00	71,50	80,30	95,70
Ø KERANOVA-Stutzen	140	160	160	180	200	250
DN Kesselseite	130	150	150	180	200	250
L	75	75	75	75	75	75
T	20	20	20	20	20	20

11b



Anschlussfutter einwandig kürzbar siehe S. 120 Pos. 4e PRIMA PLUS

12a



T-Stück

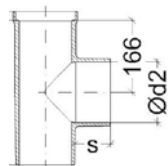

	Ø 120	Ø 140	Ø 160	Ø 180	Ø 200	Ø 250
Art.-Nr.	108649	108650	108651	108652	105399	–
€/Stk.	155,00	162,00	172,00	183,00	188,00	
Stk./Pal.	48	36	25	28	–	
Gewicht kg/Stk.	2,50	3,72	4,35	5,20	5,30	
Ø d2	140	160	160	180	200	
s	20	20	20	20	20	

bei Verwendung als Putzanschluss: - Stutzen auf 20 mm Länge abschneiden
- bei Festbrennstoffbetrieb den Revisionsverschluss Pos. 12b verwenden

12b

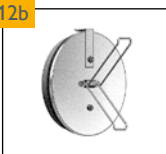

Revisionsverschluss für Festbrennstoffe

passend auf T-Stück Pos. 12a, wenn dieses als PA verwendet wird passend zu Pos. 6a PA-Stutzen

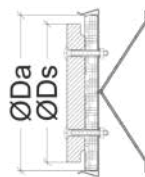

	Ø 120	Ø 140	Ø 160	Ø 180	Ø 200	Ø 250
Art.-Nr.	101691	101692	101692	101693	101694	101695
€/Stk.	47,30	47,30	47,30	55,00	75,90	78,10
Gewicht kg/Stk.	0,90	1,08	1,08	1,34	1,40	1,60
Ø Ds/Ø Da	136/153	156/174	156/174	176/194	196/ 217	

12c



T-Stück 45°

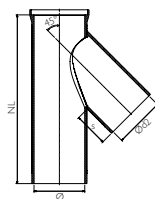

	Ø 120	Ø 140	Ø 160	Ø 180	Ø 200	Ø 250
Art.-Nr.	–	102019	102020	102021	102022	102023
€/Stk.		209,60	242,10	242,10	269,60	512,00
Gewicht kg/Stk.		5,84	6,90	7,90	10,90	19,20
NL Nutzlänge		665	665	665	665	665
Ød2		140	160	180	200	250
s		165	150	135	135	167



13



Anschlussadapter (Öl und Gas)

passend in RA-Stutzen Pos. 6b

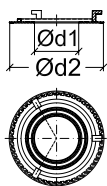

	Ø 120	Ø 140	Ø 160	Ø 180	Ø 200	Ø 250
Art.-Nr.	100014	100016	100016	100017	100015	100554
€/Stk.	86,70	86,70	86,70	96,30	104,50	128,30
Gewicht kg/Stk.	0,26	0,29	0,29	0,34	0,38	0,39
Ø d1	55	55	55	70	70	40
Ø d2	159	180	180	199	220	263
Inhalt: Anschlussadapter, Montagefett, Schneidwerkzeug, Einbauanleitung für Einzelfeuerstättenanschluss bis 200 °C Abgastemperatur						

14



Anschlussblende

als Abdeckung der Maueröffnung beim RA

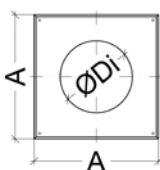

	klein	groß				
Art.-Nr.	101831	103714	101832	101833	101833	103711
€/Stk.	23,00	31,00	30,00	30,00	30,00	30,00
Stk./Paket	24	24	24	24	24	24
Gewicht kg/Stk.	0,23	0,42	0,46	0,42	0,42	0,40
A	250 x 250	340 x 340	340 x 340	340 x 340	340 x 340	340 x 340
Ø Di	136	136	156	186	186	206
Zubehör	4 Kreuzschlitzschrauben M4 x 30 mit weißen Kopf, 4 Universaldübel Ø 6 mm					
Material	Alu weiß RAL 9003; Wandstärke 1,5 mm;					

15



Adapter für Zugbegrenzer ¹⁾

passend über Zugbegrenzer

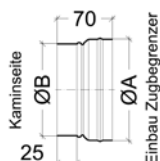

	Ø 120	Ø 140	Ø 160	Ø 180	Ø 200	Ø 250
Art.-Nr.	101721	101723	101724	101725	101726	101727
€/Stk.	45,00	45,00	45,00	51,00	51,00	63,00
Gewicht kg/Stk.	0,10	0,10	0,10	0,15	0,15	0,25
Ø A innen	130	130	130	180	180	180
Ø B außen	117	134	153	177	193	242
Einbau (inkl. Zugbegrenzer) in:	- RA-Stutzen Pos. 6b (abdichten mit Rapid, Rotempe) - Doppelwandfutter Pos. 11b (abdichten mit Dichtungskitt-ES, Rotempe) - KERANOVA-Rohrstück (abdichten mit Rapid, Rotempe)					

16



Mauerschelle für oberen PA

als statische Sicherung

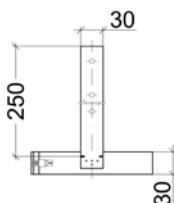

	Ø 120	Ø 140	Ø 160	Ø 180	Ø 200	Ø 250
Art.-Nr.	103611	103612	103613	103614	103615	103617
€/Stk.	43,00	43,00	46,00	57,00	57,00	74,00
Stk./Paket	50	50	50	50	50	20
Gewicht kg/Stk.	0,52	0,56	0,62	0,65	0,65	0,70
Materialstärke: 1 mm						

17



Regenhaube

passend in Pos. 5 inkl. Sicherungsseil

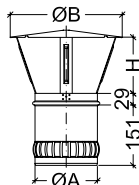

	Ø 120	Ø 140	Ø 160	Ø 180	Ø 200	Ø 250
Art.-Nr.	133786	133788	133790	133791	133792	133794
€/Stk.	65,30	68,90	71,30	76,00	79,60	91,50
Stk./Paket	24	24	15	8	8	8
Gewicht kg/Stk.	0,54	0,68	0,84	1,05	1,27	1,61
Ø A (außen)	115	135	155	175	195	244
Ø B	200	240	280	330	380	430
H	100	140	140	180	180	250

¹⁾ Zugbegrenzer siehe PRIMA PLUS Seite 134 - Pos. 15a

Schiedel KERANOVA

Das universelle Schornstein-Sanierungssystem aus Profilkераmik mit W3G



SCHIEDEL

18



Statische Manschette für Muffenverbindungen	Ø 120	Ø 140	Ø 160	Ø 180	Ø 200	Ø 250
Art.-Nr.		105471	105472	105473	105474	
€/Stk.		44,00	46,00	50,00	54,00	
Gewicht kg/Stk.		0,20	0,30	0,30	0,40	
Ø D Kleinstmaß		150	170	190	210	
Einbau: Zur Sicherung der Rohr-Muffenverbindungen bei großen Schächten und Schrägfürungen						

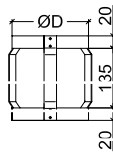

19



Statische Abstützung	Ø 120	Ø 140	Ø 160	Ø 180	Ø 200	Ø 250
Art.-Nr.			105466	auf Anfrage	105468	
€/Stk.			84,00		94,00	
Gewicht kg/Stk.			0,60		0,80	
Ø D			176,3		221,3	
B			230,3		275,3	
Einbau: Befestigung am Mauerwerk mit Gewindestangen durch die beiden Rohrhülsen Ø 22						

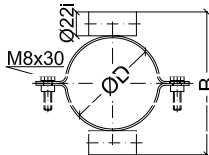

Werkzeuge* für KERANOVA



Fugenglätter	Ø 120	Ø 140	Ø 160	Ø 180	Ø 200	Ø 250
Art.-Nr.	105447	101439	101440	101441	101442	101443
€/Stk.	47,00	54,00	57,00	58,00	66,00	75,00
Gewicht kg/Stk.	0,41	0,41	0,42	0,45	0,48	0,51



Ablasswinde CE	Ø 120	Ø 140	Ø 160	Ø 180	Ø 200	Ø 250
für KERANOVA Ø 120 - 250 CE-geprüft						
Art.-Nr.	108173					
€/Stk.	2.600,00					
Gewicht kg/Stk.	28,00					



Rollbock	Ø 120	Ø 140	Ø 160	Ø 180	Ø 200	Ø 250
für Ablasswinde						
Art.-Nr. (Ø 120 - 160 mm)	108176					
€/Stk.	234,00					
Gewicht kg/Stk.	1,18					
Art.-Nr. (Ø 180 - 250 mm)	108175					
€/Stk.	234,00					
Gewicht kg/Stk.	2,90					

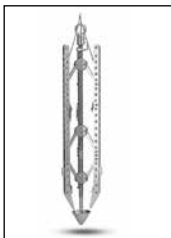

Versetzzange	Ø 120	Ø 140	Ø 160	Ø 180	Ø 200	Ø 250
Art.-Nr. (Ø 120 - 250 mm)	108177					
€/Stk.	1.942,60					
Gewicht kg/Stk.	11,00					

*Werkzeuge nicht rabattfähig



Schiedel KERANOVA

Das universelle Schornstein-Sanierungssystem aus Profilkераmik mit W3G



Bestellblatt

Firma: _____ Bauvorhaben: _____
 Name: _____ Straße: _____
 Straße: _____ PLZ/Ort: _____
 PLZ/Ort: _____
 Tel/Fax: _____
 Email: _____

Kunden-Center
 T: 089-35409-777
 E: ID.Stahl.de@schiedel.com

∅ _____ mm

Bezeichnung	Art.-Nr.	Menge	E-Preis
Kondensatopf			
Kondensatrohr-Adapter			
KERANOVA-Rohr 133 cm			
KERANOVA-Rohr 66 cm			
¹⁾ Wärmedämmung Dämmrohr 100 cm			
Schachtabdeckung			
Abströmkonus			
PA-Stutzen			
RA-Stutzen			
RA-Stutzen 45°			
Fugenkitt			
Revisionsverschluss für Öl und Gas			
Rapid Fugendicht			
Rotempo			
Zuluftgitter für Lufteinlass			
Putztür Alu matt			
Montagerahmen 120			
Montagerahmen 300			
Adapter für Doppelwandfutter			
Doppelwandfutter			
T-Stück			
Revisionsverschluss für Festbrennstoffe			
Anschlussadapter Öl/Gas			
Anschlussblende			
Adapter für Zugbegrenzer			
Mauerschelle			
Regenhaube			
Statische Manschette			
Statische Abstützung			

Festbrennstoffe
 Öl
 Gas

Unterdruck
 Überdruck

¹⁾ Hinweis Rabattgruppe Edelstahl Zubehör

Datum: _____

Unterschrift: _____

Datenerfassungsblatt zur Querschnittsbemessung nach EN 13384-1/-2



Die Berechnung ist nur gültig für Schiedel Schornsteinsysteme und Schiedel Schornsteinsanierungssysteme und erfolgt ausschließlich nach Ihren Angaben!

Kontakt
E: Technik.Stahl.de@schiedel.com

Bitte vollständig ausfüllen!

<p>Auftraggeber:</p> <p>Firma:</p> <p>Sachbearbeiter/-in:</p> <p>PLZ/Ort:</p> <p>E-Mail:</p> <p>Tel.: Fax DW:</p>	<p>Bauvorhaben:</p> <p>Name:</p> <p>Straße:</p> <p>PLZ/Ort:</p> <p>Tel.:</p> <p>Seehöhe: m</p>
--------------------------------------------------------------------------------------------------------------------------------------------------------------	-------------------------------------------------------------------------------------------------------------------------------------

Feuerungsart:

Kessel mit Zugbedarf	<input type="checkbox"/> ja	<input type="checkbox"/> nein
atmosphärischer Kessel	<input type="checkbox"/>	
Brennwertkessel	<input type="checkbox"/>	raumluf t abhängig <input type="checkbox"/>
Kaminofen	<input type="checkbox"/>	raumluf t unabhängig <input type="checkbox"/>

Feuerstätte:

Fabrikat: Type:

Vollast- / Teillastbetrieb

..... /	kW	Nennwärmeleistung
..... /	°C	Abgastemperatur
..... /	kg/s	Abgasmassenstrom
..... /	%	CO ₂ -Gehalt
..... /	Pa	Zugbedarf
..... /	Pa	Restförderdruck der Feuerstätte
..... m	Durchmesser	Abgasstutzen

Brennstoff:

Heizöl EL	<input type="checkbox"/>	Koks/Kohle	<input type="checkbox"/>
Heizöl L	<input type="checkbox"/>	Holz	<input type="checkbox"/>
Erdgas	<input type="checkbox"/>	Pellets	<input type="checkbox"/>
Flüssiggas	<input type="checkbox"/>	Hackgut	<input type="checkbox"/>

Verbindungsstück:

Durchmesser: m

bei Mehrfachbelegung:

Kaskade 2 eigene RA

wirksame Höhe **Hv**: m

gestreckte Länge **Lv**: m

Anzahl Bögen: x 45° x 90°

wärmege~~d~~ämmt: ja nein

Fangeinführung: 0° 45°

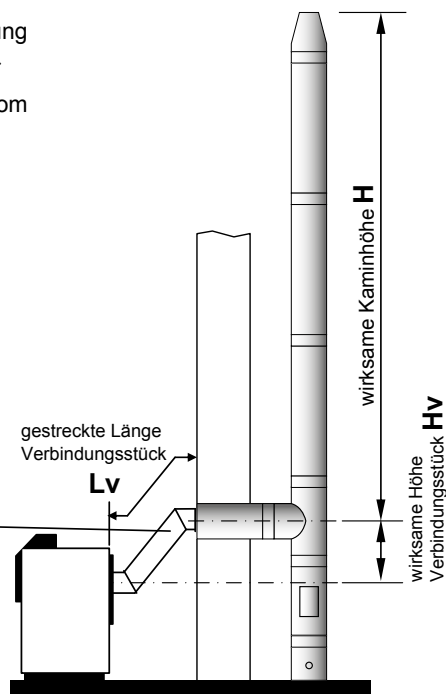

Kamin:

<input type="checkbox"/> Neuer Kamin	<input type="checkbox"/> Kaminsanierung
System:	geplantes System:
geplanter Ø:	geplanter Ø: Verzug:
	vorhand.Kamin: Ø:
wirksame Kaminhöhe H :m	
Höhe Kaltbereich:m	
Dämmung im Kaltbereich: <input type="checkbox"/> ja <input type="checkbox"/> nein	

Grund der Berechnung:

<input type="checkbox"/> Planungsstadium	<input type="checkbox"/> Funktionsbestätigung
<input type="checkbox"/> Vorentwurf	<input type="checkbox"/> Überprüfung besteh. Anlage

TIPP: Bitte beachten Sie die neuen Ableitbedingungen bei Schornsteinen für Festbrennstoff-Feuerstätten. Bei Fragen zur Ermittlung der korrekten Höhe über Dach bei Ihrem Schiedel Schornsteinsystem, wenden Sie sich bitte an Ihren Schiedel Verkaufsberater oder die Schiedel Anwendungstechnik.

Angebot

Firma: _____ Bauvorhaben: _____
 Name: _____ Straße: _____
 Straße: _____ PLZ/Ort: _____
 PLZ/Ort: _____ Anlieferung/Wunschtermin: _____
 Tel/Fax: _____ Selbstabholung/Termin: _____
 Email: _____ Avis: _____
 Bearbeitet: _____ Datum: _____

Kunden-Center
 T: 089-35409-777
 E: ID.Stahl.de@schiedel.com

- Festbrennstoffe
- Öl
- Gas
- Pellets
- Unterdruck
- Überdruck

Kommentar:

Doppelwandiger Edelstahl Außenwandkamin

- 1. Lichter Ø _____ mm
- 2. Anlagenhöhe _____ m (Gesamthöhe)
 - Wandmontage Bodenmontage
- 3. Putztüranschluss PA _____ Stk.
- 4. Rauchrohranschluss RA 90° _____ Stk.
 RA 45° _____ Stk.
 Feuerstätte Ø _____ mm
- 5. Anschlusshöhe ca. _____ m
 (Achismaß ab OK Wandkonsole bzw. Boden)
- 6. Wandabstand 50 mm (Standard)
 _____ mm
- 7. RA-Verlängerung durch Außenwand
 Wanddicke _____ mm
 Wandmaterial Mauerwerk
 Holzständerbauweise
- 8. Höhe über Dach _____ m
 ab oberster Wandhalterung max. 3m
- 9. Dachdurchführung WAKAFLEX für Neigung
 - 0° 16°– 25° 36°– 45°
 - 10°– 15° 26°– 35°
 - schwarz
 - rot
 - grau

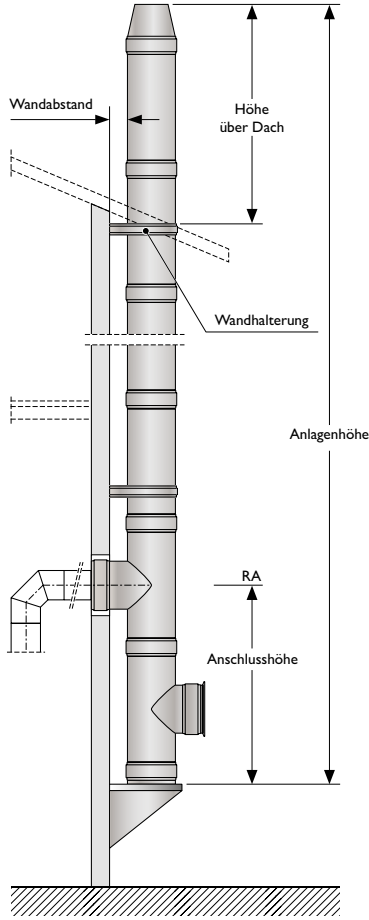

- 10. Schrägföhrung _____ °
 - Länge Schrägföhrung _____ mm
 - Wandabstand 2 _____ mm
 - Wandabstand 3 _____ mm
 - Höhe ab letzter seitlicher Abstützung _____ m

- 11. Zubehöör
 - Regenhaube _____
 - _____
 - _____

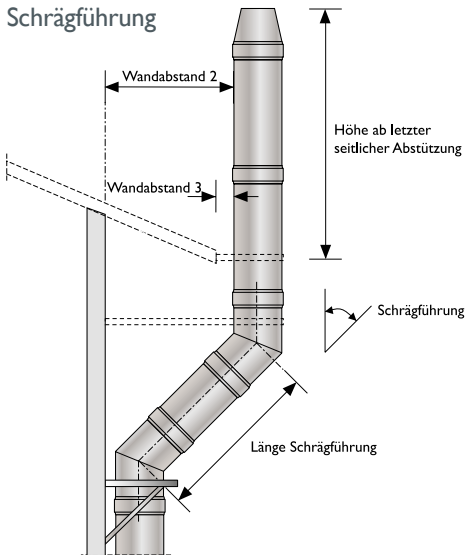

Datum / Unterschrift

Schiedel Mastanlagen und Kragarme

Die Lösung, wenn freie Höhe statischen Halt erfordert

SCHIEDEL

Schiedel Kragarme werden eingesetzt, wenn die freitragende Höhe nach der letzten Abstützung überschritten wird. Bei Schiedel Mastanlagen handelt es sich i.d.R. um freistehende Abgasanlagen, die der Statik entsprechen sollen.

Schiedel Kragarme und Mastanlagen sind auf Schiedel Abgassysteme abgestimmt.

Sie werden individuell nach Aufmaß gefertigt und sind in allen RAL-Farben lieferbar.



Ausführungen und Lieferzeiten erhalten Sie bei Ihrem Verkaufsberater oder bei: Technik.Stahl.de@schiedel.com

Vertriebsorganisation Edelstahl- und Kunststoff-Schornsteinsysteme



Schiedel GmbH & Co. KG

Lerchenstraße 9
80995 München
info.de@schiedel.com
www.schiedel.de

Kunden-Center

ID.Stahl.de@schiedel.com

Technik

Technik.Stahl.de@schiedel.com

Lagerstandorte

Hauptstraße 66
95676 Wiesau
Albert-Einstein-Straße 8
51674 Wiesl

TIPP: Ihren persönlichen Schiedel Verkaufsberater finden Sie unter www.schiedel.de.

1. Lieferservice

Bei Bestellung bis 10:00 Uhr stellen wir die Ware bis übernächsten Arbeitstag im Laufe des Tages (7.00-18.00 Uhr) an die angegebene Lieferadresse zu.

Standardartikel.....	€ 63,00
Längenelemente 2,0 m ²⁾ (Sperrgut)	€ 63,00

2. Baustellenzustellungen

je Abladestelle	€ 63,00
Palettengebühr.....	€ 14,50

(bei frachtfreier Rückgabe erfolgt Gutschrift in Höhe von 12,50 €)

3. Zuschlag für Expresslieferungen

(zzgl. zu den Standardfrachten siehe Pos. 1 und 2)
Zustellungen am nächsten Arbeitstag³⁾

bis 8.30 Uhr	€ 200,00
bis 10.00 Uhr	€ 100,00
bis 12.00 Uhr	€ 50,00
bis 16.00 Uhr	€ 30,00

4. Paketdienst

(für nicht bruchgefährdete Kleinteile)

Standard-Paketdienst (Lieferzeit ca. 2-3 AT) € 9,50
bei Bestellung bis 10.00 Uhr

DPD Express

8.30 Uhr	€ 39,00
12:00 Uhr	€ 24,00

Garantiepaket bis 18:00 Uhr	€ 20,00
Samstagszustellung	€ 39,00
Night Star Express	nach Aufwand

Preise zzgl. der gesetzlichen Mehrwertsteuer.

5. Retourenwaren

Rücklieferungen sind **nur nach vorheriger Abklärung mit dem Schiedel Verkaufsberater möglich**. Es entstehen **Rücknahmegebühren** für Bearbeitung und Wiedereinlagerung in Höhe von **20 % zzgl. Fracht**.

Bei Rücknahme aufgrund von Fehllieferungen durch Schiedel entfallen die Rücknahmekosten.

Hinweis: Es kann nur Lagerware in einwandfreiem und wiederverkaufbarem Zustand zurückgenommen werden.

Sonderanfertigungen und auftragsgefertigte Produkte sind von der Retoure ausgeschlossen!

6. Gültig für Zustellungen innerhalb Deutschland

Bei Lieferungen durch Schiedel gelten die angegebenen Frachtsätze innerhalb Deutschland (ohne Inseln und Bergstationen) bis Bordsteinkante.

Technischer Außendienst

Ihren Schiedel Verkaufsberater finden Sie im Internet unter: www.schiedel.de.

Schiedel Kunden-Center

Email: ID.Stahl.de@schiedel.com

Schiedel Technik

Email: Technik.Stahl.de@schiedel.com



Aktiver Beitrag zum Umweltschutz

Mit optimierten Recyclingverfahren für Bruch- und Verpackungsmaterialien setzt Schiedel auch beim Umweltschutz Akzente. Seit 1993 besteht ein Vertrag (Nr. 25541) mit Interseroh.

Allgemeine Lieferbedingungen

Alle Verkäufe und Lieferungen unserer Erzeugnisse erfolgen im kaufmännischen Geschäftsverkehr stets aufgrund unserer „Allgemeinen Lieferbedingungen“ in ihrer jeweils gültigen Fassung. Diese können Sie jederzeit auf unserer Internetseite www.schiedel.de im Menüpunkt „Impressum“ einsehen.

Technische Änderungen, sowie Satz- und Druckfehler vorbehalten!

¹⁾ je Entladestelle

²⁾ Starre Längenelemente über 1,0 m werden separat verpackt und geliefert.

³⁾ Expresszuschlag unabhängig von bestehenden Frachtvereinbarungen.

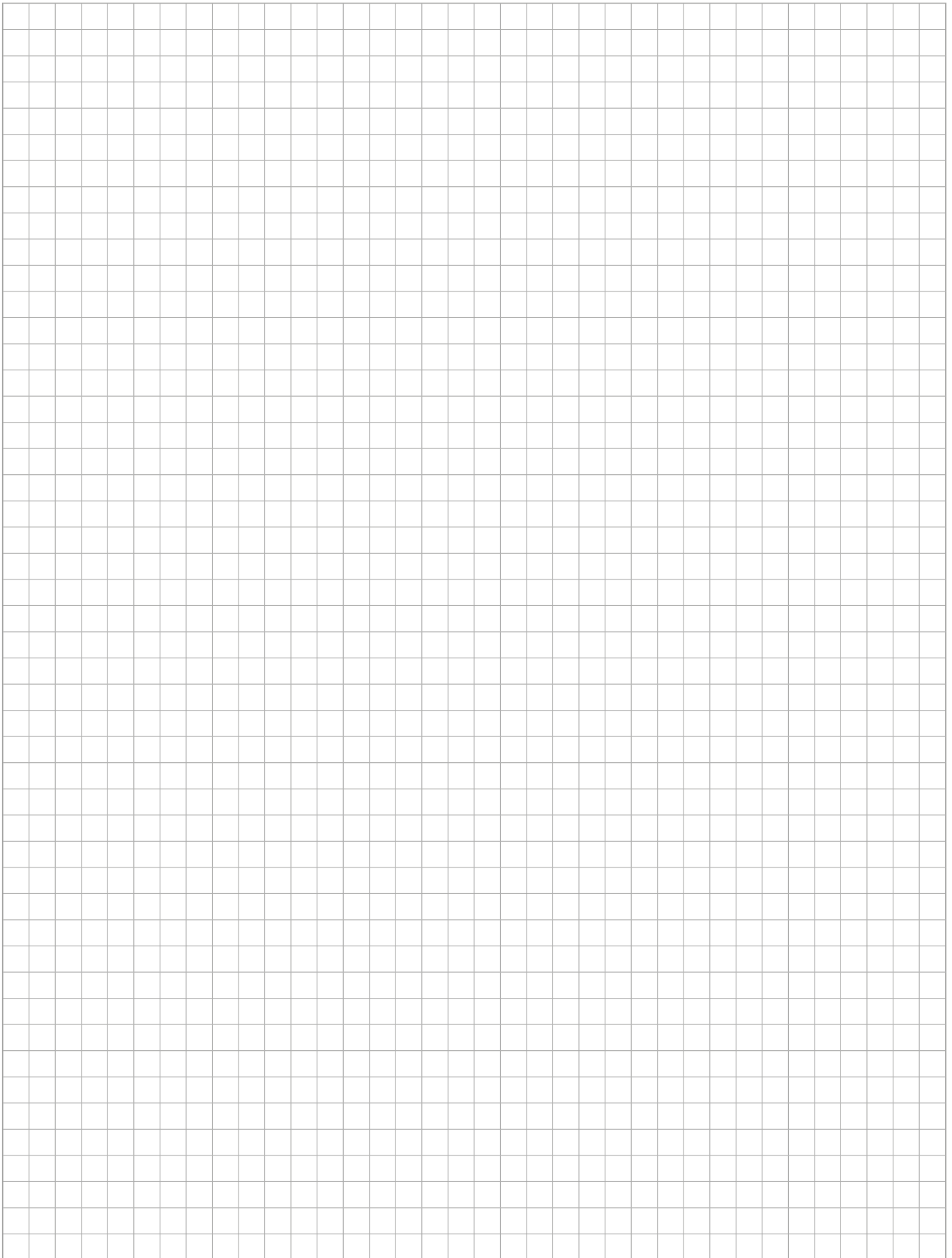



Schornsteine, Öfen und Lüftungslösungen
entwickelt für Ihr Leben.

Schiedel GmbH & Co. KG
Lerchenstraße 9
D-80995 München
T +49 (0)89 35409-0

info.de@schiedel.com
www.schiedel.de

Folgen Sie uns!



A **standard**
INDUSTRIES COMPANY

Nachdruck und Vervielfältigung auch auszugsweise nur mit Genehmigung der Schiedel GmbH & Co. KG
Technische Änderungen, Modelabweichungen, Satz- und Druckfehler vorbehalten.
PLS 08.10 D 122023 *

