

Metaloterm® AD

Mounting instructions / Montageanweisung / Mode de montage / Istruzioni di montaggio / Instrukcja montażu / Montagehandleiding

EN

DE

FR

IT

PL

NL

Regulation	Baurecht	Prescriptions	Norme di riferimento	Wymagania podstawowe	Algemene voorschriften
<p>The system must be built to national regulations and to the instructions of the manufacturer, as indicated in the documentation. This documentation will be sent free on application. The use of stainless steel systems in an enclosed space where there may be a high concentration of aggressive vapours and acid in the air (such as in swimming pools, launderettes, etc.) may cause a problem. This also applies to installation in the immediate vicinity of the sea and/or with a view of the sea. For a suitable solution in such situations, please contact your supplier. Our systems are to be installed in well ventilated areas only.</p>	<p>Das Schornsteinsystem muss entsprechend den nationalen Vorschriften des jeweiligen Landes und der Montageanleitung des Herstellers installiert werden. Diese Anleitung wird Ihnen auf Anfrage kostenlos zugesandt. Die Verwendung von Anlagen aus Edelstahl in einer geschlossenen Umgebung, wo aggressive Dämpfe und Säuren in hohen Konzentrationen in der Luft vorkommen (z. B. in Schwimmbädern, Wäschereien usw.), kann zu Problemen führen. Dies gilt auch für die Installation in unmittelbarer Nähe des Meeres. Zum Finden einer geeigneten Lösung für derartige Situationen kontaktieren Sie Ihren Lieferanten. Unsere Systeme dürfen nur in gut belüfteten Bereichen installiert werden.</p>	<p>Le conduit de fumées doit être monté selon les réglementations nationales ainsi que les instructions du fabricant, comme indiqué dans notre documentation. Cette documentation est disponible gratuitement sur demande. L'emploi de systèmes en acier inoxydable dans un environnement confiné où l'air est susceptible de contenir une haute concentration de vapeurs agressives et d'acide (comme les piscines, les laveries automatiques, etc.) peut poser des problèmes. Cela s'applique également pour une installation en bord de mer et/ou à proximité de la mer: Pour répondre à ces contraintes et trouver des solutions adaptées, contactez votre fournisseur. Nos systèmes doivent être installés uniquement dans des zones bien ventilées.</p>	<p>Camini, condotti e canali da fumo devono essere conformati ed installati secondo le leggi e le normative vigenti. Le istruzioni di montaggio degli elementi sono riportate nel catalogo e sono fornite a corredo dei singoli elementi; vi saranno inoltre inviate gratuitamente dietro Vs. richiesta. L'impiego di sistemi in acciaio inossidabile all'interno di ambienti chiusi la cui aria potrebbe contenere elevate concentrazioni di acidi e vapori aggressivi (ad esempio, piscine, lavanderie, ecc.) può comportare l'insorgenza di problemi. Questo vale anche per installazioni nelle immediate vicinanze del mare o con vista sul mare. Per ottenere informazioni o consigli sulle soluzioni adeguate da adottare in tali circostanze, contattate il proprio fornitore. I nostri sistemi devono essere installati solo in aree ben ventilate.</p>	<p>System spalinyowy musi być zbudowany zgodnie z obowiązującymi przepisami krajowymi i wymaganiami dokumentacji producenta systemu kominowego. Dokumentacja ta jest wysyłana bezpłatnie na żądanie odbiorcy. Zastosowanie systemów ze stali nierdzewnej w środowisku gdzie występuje wysokie stężenie agresywnych oparów (baseny, pralnie chemiczne itp.) może powodować ich przyspieszoną destrukcję. Dotyczy to również instalacji zamontowanych w bezpośrednim sąsiedztwie morza. Przy wyborze rozwiązania dla tego typu zastosowań prosimy skontaktować się z dostawcą. Nasze systemy należy instalować wyłącznie w dobrze wentylowanych pomieszczeniach.</p>	<p>Het rookgasafvoersysteem moet opgebouwd worden volgens de nationale regelgeving en de voorschriften van de fabrikant, zoals aangegeven in de documentatie. Deze documentatie wordt op aanvraag kosteloos toegezonden. Het gebruik van RVS systemen in een gesloten omgeving waar een hoge concentratie agressieve dampen en zuur in de lucht aanwezig kunnen zijn (zoals zwembaden, wasserettes, etc.) kan problemen geven. Dit geldt ook voor installatie in directe omgeving van de zee en of met zicht op zee. Voor een geschikte oplossing in dergelijke situaties kunt u contact opnemen met uw leverancier. Onze systemen mogen alleen in goed geventileerde ruimtes worden geïnstalleerd.</p>
Installation	Montage	Montage	Montaggio	Instalacja	Montage
<p>Check all parts for possible damage before usage. The installation of the chimney starts at the appliance and then progresses upwards to the terminal. Tighten the ADKB with a torque of 5 N/m.</p>	<p>Vor der Montage sind die wärmegeämmten Bauelemente auf Vollständigkeit und auf Beschädigungen zu überprüfen. Die Installation der Anlage erfolgt von der Schornsteinsohle nach oben. Den ADKB mit einem Drehmoment von 5 N/m anziehen.</p>	<p>Avant de commencer, il faut contrôler chaque élément afin de détecter d'éventuels défauts. L'installation du conduit commence par le bas et fini par le haut. Serrer l'ADKB avec un couple de 5 N/m</p>	<p>Prima di iniziare il montaggio controllate gli elementi. Installate gli elementi a partire dalla base del camino verso l'alto. Stringere l'ADKB con una coppia di 5 N/m.</p>	<p>Przed montażem należy sprawdzić kompletność dostarczonych elementów oraz ich stan pod kątem uszkodzeń. Montaż komin rozpoczyna się u podstawy, a następnie postępuje w górę do zakończenia. Dokręcić ADKB momentem 5 N/m.</p>	<p>Controleer alle onderdelen op eventuele beschadigingen voordat u met de montage begint. De montage geschiedt vanaf het toestel richting de uitmonding. De ADKB aandraaien met een aandraaimoment van 5 N/m.</p>
Outer wall sealing	Aussendichtung	Extérieur joint	Tenuta esterna	Uszczelnienie zewnętrzne	Buitenste afdichting
<p>T600 N1: ADKB only negative pressure (Fig. A1 - Fig. A6) T600 H1: AD + ADKK + ADSB + ADKB (Fig. B1 - Fig. B13) USE ONLY Metaloterm® ADKK! Let dry for 48 hours before using or testing the system.</p>	<p>T600 N1: ADKB nur bei Unterdruck (Fig. A1 - Fig. A6) T600 H1: AD + ADKK + ADSB + ADKB (Fig. B1 - Fig. B13) NUR Metaloterm® ADKK VERWENDEN! Lassen Sie es 48 Stunden trocknen, bevor Sie das System verwenden oder testen.</p>	<p>T600 N1: ADKB seulement dépression (Fig. A1 - Fig. A6) T600 H1: AD + ADKK + ADSB + ADKB (Fig. B1 - Fig. B13) UTILISEZ UNIQUEMENT Metaloterm® ADKK! Laissez sécher pendant 48 heures avant d'utiliser ou de tester le système.</p>	<p>T600 N1: ADKB solo depressione (Fig. A1 - Fig. A6) T600 H1: AD + ADKK + ADSB + ADKB (Fig. B1 - Fig. B13) USARE SOLO Metaloterm® ADKK! Lasciare asciugare per 48 ore prima di utilizzare o testare il sistema.</p>	<p>T600 N1: ADKB tylko przy podciśnieniu (Fig. A1 - Fig. A6) T600 H1: AD + ADKK + ADSB + ADKB (Fig. B1 - Fig. B13) UŻYWAJ TYLKO Metaloterm® ADKK! Pozostaw do wyschnięcia na 48 godzin przed użyciem lub testowaniem systemu.</p>	<p>T600 N1: ADKB alleen bij onderdruk (Fig. A1 - Fig. A6) T600 H1: AD + ADKK + ADSB + ADKB (Fig. B1 - Fig. B13) GEBRUIK ALLEEN Metaloterm® ADKK! Laat 48 uur drogen voordat u het systeem gebruikt of test.</p>
CE chimney plates	CE Abgasanlagen-Plakette	Plaque signalétiques CE	Placca camino – CE	Tabliczka typu CE	CE-etiketten
<p>After installation a chimney plate must be applied. This is the responsibility of the installer. The chimney plates will be sent on application free of charge. Information on completing and applying the chimney plate: www.metaloterm.com</p>	<p>Nach erfolgter Installation der Abgasanlage muß diese entsprechend DIN 18160-1 gekennzeichnet werden. Vordrucke hierfür stellen wir Ihnen kostenlos zur Verfügung. Informationen über das Ausfüllen und Anbringen der Plaketten finden Sie auf unserer Website: www.metaloterm.com</p>	<p>Après installation, une plaque signalétique doit être appliquée. Elle engage la responsabilité de l'installateur. Les plaques signalétiques seront envoyées gratuitement sur demande. Vous trouverez les informations nécessaires pour compléter la plaque signalétique sur: www.metaloterm.com.</p>	<p>Dopo aver installato il camino/condotto è necessario applicare la placca camino nelle immediate vicinanze dello stesso come richiesto dalla norma UNI EN 1856-1. La placca vi sarà inviata gratuitamente su richiesta. Trovate le informazioni aggiuntive per la compilazione ed applicazione sul nostro sito web: www.metaloterm.com</p>	<p>Każda instalacja musi być opatrzona oznakowaniem CE (tabliczka typu). Montaż tabliczki typu należy do obowiązków instalatora. Jest ona dostarczana bezpłatnie po wysłaniu wniosku. Informacje na temat zasad wypełniania tabliczki typu znajdziecie Państwo na: www.metaloterm.com</p>	<p>Iedere installatie moet worden voorzien van een CE-etiket. De installateur is hiervoor verantwoordelijk. Deze etiketten worden op aanvraag kosteloos toegezonden. Instructie voor het invullen en aanbrengen vindt u op onze site: www.metaloterm.com</p>

AD + ADKB > Negative pressure / Unterdruck / Dépression / Depressione / Tylko przy podciśnieniu / Onderdruk (T600 N1)

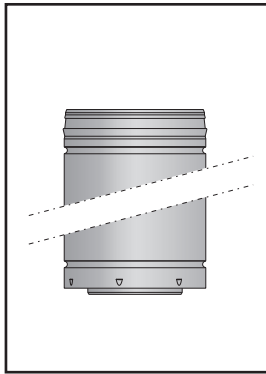

Fig.A1

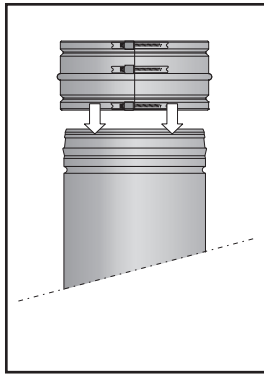

Fig.A2

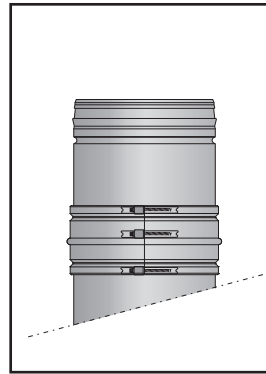

Fig.A3

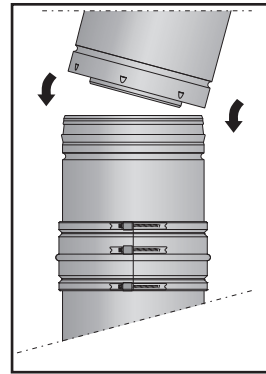

Fig.A4

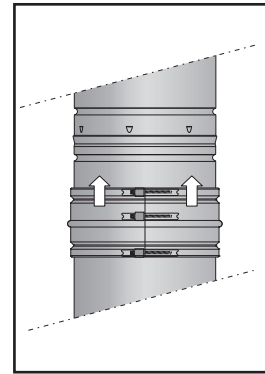

Fig.A5

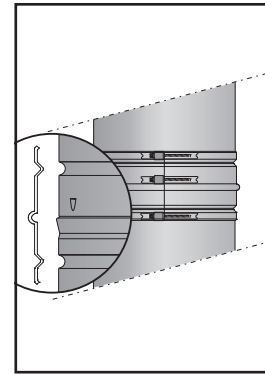

Fig.A6

AD + ADKK + ADSB +ADKB > Positive pressure / Überdruck / Surpression / Sovrapressione / Tylko przy nadciśnieniu / Overdruk (T600 H1)
 Sealing kit + Sleeve/ Dichtungsmittel + Manschette / Kit d'étanchéité + Manchette / Mastice sigillante + Manichetta / Środek uszczelniający + Kołnierz uszczelniający zewnętrzny / Afdichtingskit + Manchet

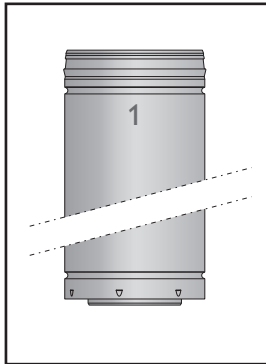

Fig. B1 - AD1

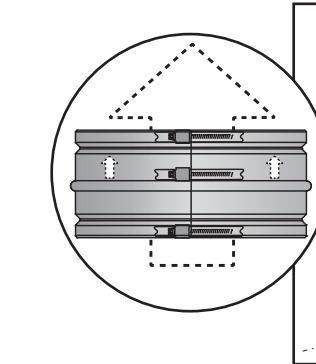

Fig. B2 - ADKB + ADSB > AD1

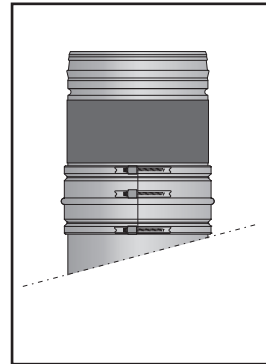

Fig. B3 - ADKB + ADSB + AD1

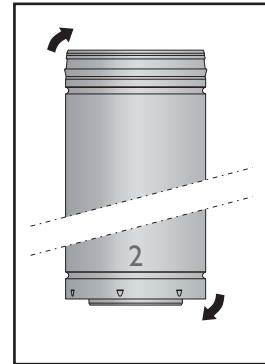

Fig. B4 - AD2

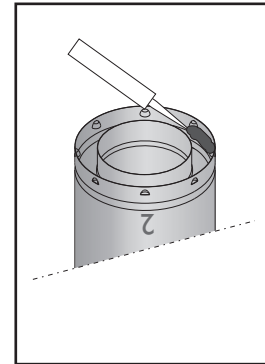

Fig. B5 - ADKK > AD2

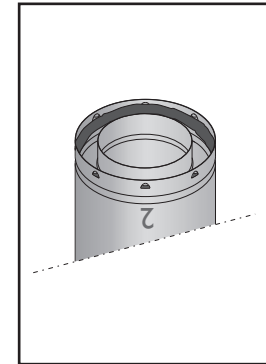

Fig. B6 - ADKK + AD2

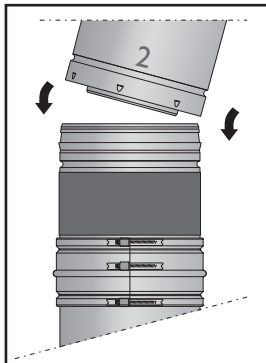

Fig. B7 - AD2 > AD1

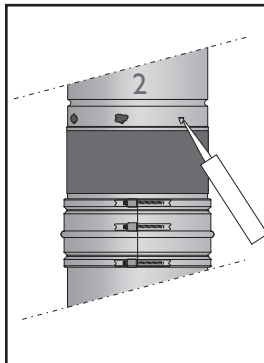

Fig. B8 - ADKK > AD2

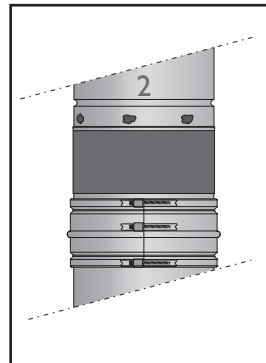

Fig. B9 - ADKK + AD1 + AD2

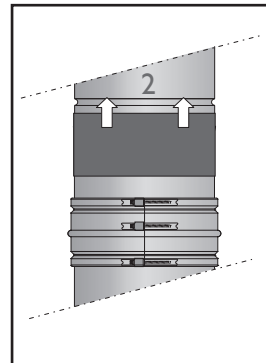

Fig. B10 - ADSB > ADKK + AD1 + AD2

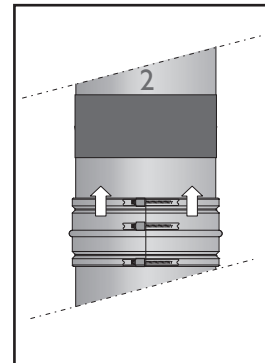

Fig. B11 - ADKB > ADSB + ADKK + AD1 + AD2

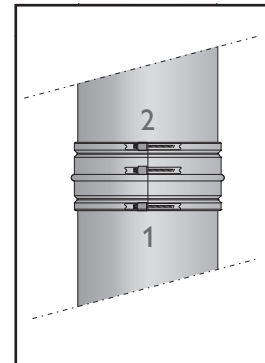

Fig. B12 - AD1 + AD2 + ADKK + ADSB + ADKB

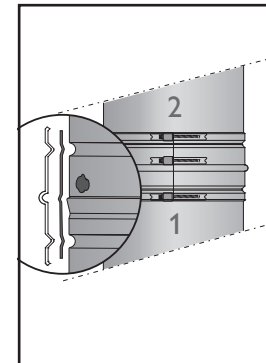

Fig. B13 - AD1 + AD2 + ADKK + ADSB + ADKB