



# PRODUKTKATALOG PRISLISTA 2026-01

**SCHIEDEL**

[www.schiedel.com/se](http://www.schiedel.com/se)

KOMPLETTA  
LÖSNINGAR FRÅN  
EUROPAS STÖRSTA  
SKORSTENSTILLVERKARE



STÅLSKORSTENAR  
BLOCKSKORSTENAR  
SKORSTENSRENOVERING  
BRASKAMINER  
ÖPPNA SPISAR

HÅLLBARHET  
INNOVATION  
ENERGIEFFEKTIVITET  
FUNKTION  
DESIGN  
MARKNADES SÄKRASTE  
SKORSTEN

**SCHIEDEL**



# INNEHÅLL

PERMETER	7
PERMETER AIR	24
PELLETSSKORSTEN	34
RUND OVAN TAK	38
FYRKANTIG SKORSTENSHUV	40
ICS SKORSTEN	43
BASTUSKORSTEN	50
RÖKRÖR	52
ISOKERN	54
ISOKERN AIR	62
ISOKERN ÖPPEN SPIS - LIVING, HEKLA	70
SKORSTENSRENOVERING	75
KAMINER & INSATSER	81
RÄTT-I-TOPPEN	82
PROTEUS	83
FORNAX	84
SIRIUS 1.1 & 3.1	85
MIMAS 150, SARGAS 1 & 3	87
CELSIUS , POLARIS	88
ISOKERN GARDEN	89
FÖRSÄLJNING- OCH LEVERANSVILLKOR	90

ALLA PRISER I DENNA PRISLISTA ÄR VÄGLEDANDE PRISER I SVENSKA KRONOR, INKLUSIVE MOMS OCH BÖRJAR ATT GÄLLA FRÅN OCH MED 2026-01-01.

FRAKT, EMBALLAGE, PALLAR, TILMKAPNING, OMPALLETERING OCH LIKNANDE TILMKOMMER.

SE SIDA 90 FÖR ÖVRIGA VILLKOR.

Med reservation för tekniska ändringar, skriv- och tryckfel. Utgåva 01/2026

VI KAN MYCKET  
VI VILL MER  
VI BRYR OSS



VI GÖR DAGARNA  
BÄTTRE FÖR ANDRA  
OCH VARANDRA



LÄS MER OM VÅRA  
KAMINER & INSATSER  
PÅ SIDORNA 81-89





# PERMETER

## STÅLSKORSTEN SOM METERVARA

---

Permeter är en högkvalitativ stålskorsten, speciellt framtagen och lämpad för vedeldade eldstäder som braskaminer, vedpannor, pelletsaggregat och bastukaminer.

Skorstenen består av ett innerrör, högklassig keramisk isolering och en yttermantel. Till skillnad från många andra skorstens-fabrikat så har Permeter ett innerrör som tar upp sin egen expansion vid värmeutvidgning.

Ett innerrör, som utsätts för flera hundra graders temperatur vid eldning, kan utvidgas med flera centimeter och om de sitter fast i varandra kan skorstenen "tryckas/växa" isär om man monterat böjar (sidoförskjutning), vilket kan leda till stor brandrisk. Med andra ord så får du marknadens bästa och säkraste skorsten till ett konkurrenskraftigt pris.

Vi kan leverera vår Permeter i en mängd olika utföranden. Standardfärger är svart och vitt med grått som beställningsvara. Vi kan givetvis även leverera skorstenen i valfri RAL kulör, i blankt eller varför inte i koppar?

Schiedel är Europas ledande skorstenstillverkare och i och med att vi har ett eget ackrediterat testlaboratorium som säkerställer att vi ligger i utvecklingens absoluta framkant så vet vi också att vi kan stå för det vi lovar. I och med detta har vi förutom det mest kompletta produktprogrammet även marknadens mest testade produkter.

I den här prislistan har vi listat de vanligaste produkterna men vi kan leverera mycket, mycket mera. Kontakta oss så hjälper vi er att få fram rätt produkter till just ert projekt.



RAL 9005

RAL 9003S

# STYCKPRISLISTA

PERMETER Ø130 MM

PMS25 Ø130 (UTVÄNDIGT MÅTT Ø180)	VIKT KG	SVART	VIT	PRIS
Kaminanslutning Ø131 invändigt till Ø130	1,3	112236	Best. vara	900
Kaminanslutning Ø121 invändigt till Ø130	1,4	137443	Best. vara	1 190
Kaminanslutning Ø126 invändigt till Ø130	1,4	137445	Best. vara	1 190
Kaminanslutning Ø151 invändigt till Ø130	1,4	137441	Best. vara	1 470
Kopplingsstycke special - tillverkas efter önskat mått		Best. vara	Best. vara	1 290
Täcksvep	0,8	111115	111125	460
Täcklock hondel	0,2	112452	112459	440
Skorstenslängd 1000 mm (955 mm)	5,8	117632	117608	1 540
Skorstenslängd 500 mm (455 mm)	2,9	115390	115385	1 020
Skorstenslängd 250 mm (205 mm)	1,4	112619	112602	710
Justerbar längd (375-585 mm)	4,4	157101	Best. vara	2 440
Övergång 25-50 mm (183 mm)	2,1	114318	114317	1 030
Täckplåt rund 0°	0,6	164218	164223	340
Täckplåt delad 0-5°	0,8	164141	164143	620
Täckplåt delad 6-20°	0,9	164144	Best. vara	620
Täckplåt delad 21-35°	0,9	164147	Best. vara	620
Täckplåt delad 36-45°	1,0	164156	Best. vara	620
Täckplåt extra stor 0-5° 600 x 600	2,2	164239	Best. vara	1 550
Väggförankring ställbar 70-110 mm	0,8	111187	Best. vara	910
Breda låsband 100 mm	0,3	109997	109993	380
L-rör teleskopiskt (740-1115 mm) med vridbar sotlucka 360°	7,6	171286	Best. vara	5 460
90° Böj med sotlucka	1,9	113307	Best. vara	2 880
63° Böj	2,0	Best. vara	Best. vara	1 920
52° Böj	1,9	Best. vara	Best. vara	1 920
45° Böj	1,4	112494	Best. vara	1 580
30° Böj	1,1	111794	Best. vara	1 580
15° Böj	1,1	Best. vara	Best. vara	1 920
Vridspjäll med inspektionslucka (455 mm)	3,3	150292	Best. vara	4 030
Inspektionslängd (455 mm) - endast inomhus	2,9	142462	Best. vara	2 700
Regnhatt	1,8	113199	Best. vara	1 840
Pannkitt	0,6	135935	135935	230

\*Alla andra RAL kulörer är enbart beställningsvara och enligt offert.

PMS50 Ø130 (UTVÄNDIGT MÅTT Ø230)	VIKT KG	SVART	VIT	PRIS
Kaminanslutning Ø131 invändigt till Ø130	1,1	111632	111607	950
Kaminanslutning Ø126 invändigt till Ø130	1,0	137451	Best. vara	1 240
Kaminanslutning Ø121 invändigt till Ø130	1,0	137449	Best. vara	1 240
Kaminanslutning Ø151 invändigt till Ø130	1,5	111640	111652	1 470
Kopplingsstycke special - tillverkas efter önskat mått		Best. vara	Best. vara	1 290
Oisolerat startrör 1000 mm (955 mm)	2,8	115316	Best. vara	2 690
Täcksvep	1,0	111631	111616	510
Täcklock hondel	0,2	109947	109940	510
Skorstenslängd 1000 mm (955 mm)	5,8	117630	117600	1 840
Skorstenslängd 500 mm (455 mm)	2,9	115396	115392	1 190
Skorstenslängd 250 mm (205 mm)	1,4	112621	112612	850
Justerbar längd (375-585 mm)	5,3	157125	Best. vara	2 820
Täckplåt rund 0°	0,8	164224	164228	350
Täckplåt delad 0-5°	0,9	164162	164164	620
Täckplåt delad 6-20°	1,1	164168	164170	620
Täckplåt delad 21-35°	1,2	164171	164173	620
Täckplåt delad 36-45°	1,3	164183	164185	620
Täckplåt extra stor 0-5° 600 x 600	2,0	164245	164246	1 550
Väggförankring ställbar 70-110 mm	0,9	111476	111491	910
Väggförankring ställbar 75-300 mm	0,6	119480	124084	1 070
Breda låsband	0,3	110115	110127	420
L-rör teleskopiskt (740-1115 mm) med vridbar sotlucka 360°	7,6	171298	Best. vara	5 880
90° Böj med sotlucka	5,4	117428	Best. vara	3 000
63° Böj	3,0	115465	Best. vara	2 130
52° Böj	2,8	115293	115299	2 130
45° Böj	1,1	111785	111799	1 880
30° Böj	1,1	111801	111796	1 880
15° Böj	1,1	111854	111808	1 880
Vridspjäll med inspektionslucka (455 mm)	4,5	150296	Best. vara	4 350
Skjutspjäll (205 mm)	3,1	124037	124040	2 800
Inspektionslängd (455 mm) - endast inomhus	4,7	142474	142482	3 060
Regnhatt	2,1	114353	Best. vara	1 870
T-rör komplett Innehåller: T-rör, lock till T-rör, fundamentsplatta, väggkonsol, 2st täckplåtar	14,5	136094	Best. vara	8 100
T-rör 90°	6,2	145455	145457	2 440
Lock till T-rör	1,7	113094	113089	1 050
Fundamentsplatta	2,4	114881	114870	2 060
Väggkonsol	3,3	115977	115978	1 310
Ventilerad bjälklagsisolering T400°	7,2	120476	120476	1 980
Täcklock avslut	0,4	145479	Best. vara	740
Pannkitt	0,6	135935	135935	230
Diffusionsspärr	0,2	135976	135976	490

\*Alla andra RAL kulörer är enbart beställningsvara och enligt offert.

# STYCKPRISLISTA

PERMETER Ø150 MM

PMS25 Ø150 (UTVÄNDIGT MÅTT Ø200)	VIKT KG	SVART	VIT	PRIS
Kaminanslutning Ø151 invändigt till Ø150	1,3	112235	112224	950
Kopplingsstycke special - tillverkas efter önskat mått		Best. vara	Best. vara	1 290
Täcksvep	0,8	111297	111298	470
Täcklock hondel	0,2	133859	112458	440
Skorstenslängd 1000 mm (955 mm)	6,6	117963	117968	1 730
Skorstenslängd 500 mm (455 mm)	3,3	115922	115933	1 100
Skorstenslängd 250 mm (205 mm)	1,6	112892	112898	800
Justerbar längd 375-585 mm	4,9	157102	Best. vara	2 590
Övergång 25-50 mm (183 mm)	2,1	114327	114328	1 030
Täckplåt rund 0°	0,7	164219	164226	340
Täckplåt delad 0-5°	0,8	164150	164152	620
Täckplåt delad 6-20°	0,9	164153	164155	620
Täckplåt delad 21-35°	1,0	164159	164161	620
Täckplåt delad 36-45°	1,2	164165	164167	620
Täckplåt extra stor 0-5° 600 x 600 mm	2,1	164242	164243	1 550
Väggförankring ställbar 70-110 mm	0,8	111273	111238	910
Breda låsband	0,3	110026	110027	380
L-rör teleskopiskt (740-1115 mm) med vridbar sotlucka 360°	7,6	157536	Best. vara	5 960
90° Böj med sotlucka	2,2	114502	113308	3 240
63° Böj	2,3	114558	114565	1 960
52° Böj	2,2	114405	Best. vara	1 960
45° Böj	1,2	112156	112152	1 630
30° Böj	1,2	112153	112158	1 630
15° Böj	1,1	111818	Best. vara	1 630
Vridspjäll med inspektionslucka (455 mm)	3,8	150293	Best. vara	4 190
Inspektionslängd (455 mm) - endast inomhus	3,3	142463	Best. vara	3 080
Regnhatt	2,4	114838	Best. vara	1 980
Pannkitt	0,6	135935	135935	230

\*Alla andra RAL kulörer är enbart beställningsvara och enligt offert.

PMS50 Ø150 (UTVÄNDIGT MÅTT Ø250)	VIKT KG	SVART	VIT	PRIS
Kaminanslutning Ø151 invändigt till Ø150	1,2	111602	111610	960
Kopplingsstycke special - tillverkas efter önskat mått		Best. vara	Best. vara	1 290
Oisolerat startrör 1000 mm (955 mm)	2,8	115340	Best. vara	2 850
Täcksvep	1,1	111877	111885	530
Täcklock hondel	0,2	109932	109942	570
Skorstenslängd 1000 mm (955 mm)	9,6	117629	117610	2 210
Skorstenslängd 500 mm (455 mm)	3,3	115921	115916	1 390
Skorstenslängd 250 mm (205 mm)	5,8	117626	117590	940
Justerbar längd (375-585 mm)	5,9	157126	157134	2 970
Täckplåt rund 0°	0,9	164235	164230	370
Täckplåt delad 0-5°	1,2	164174	164176	640
Täckplåt delad 6-20°	1,1	164177	164179	640
Täckplåt delad 21-35°	1,2	164180	164182	640
Täckplåt delad 36-45°	1,1	164186	164188	640
Täckplåt extra stor 0-5° 600 x 600 mm	1,9	164248	164249	1 550
Väggförankring ställbar 70-110 mm	0,9	111520	111514	910
Väggförankring ställbar 75-300 mm	0,7	124079	Best. vara	1 070
Breda låsband	0,3	110164	110163	420
L-rör teleskopiskt (740-1115 mm) med vridbar sotlucka 360°	7,8	157542	Best. vara	6 220
90° Böj med sotlucka	6,1	117786	Best. vara	3 750
63° Böj	3,4	116071	116067	2 180
52° Böj	3,2	115880	115882	2 180
45° Böj	2,6	115083	115100	2 050
30° Böj	2,6	115084	Best. vara	2 050
15° Böj	1,1	111851	111852	2 050
Vridspjäll med inspektionslucka (455 mm)	5,1	150297	Best. vara	4 430
Skjutspjäll (205 mm)	3,5	124038	124041	3 080
Inspektionslängd (455 mm) - endast inomhus	5,3	142475	142483	3 260
Regnhatt	2,7	115200	115195	2 080
T-rör komplett Innehåller: T-rör, lock till T-rör, fundamentsplatta, väggkonsol, 2 st täckplåtar	16,0	136095	Best. vara	8 780
T-rör 90°	7,0	145458	145460	2 700
Lock till T-rör	1,9	113478	113475	1 070
Fundamentsplatta	2,4	114879	114868	2 170
Väggkonsol	3,5	116178	116179	1 560
Ventilerad bjälklagsisolering T400°	7,6	120475	120475	1 980
Täcklock avslut	0,4	145480	Best. vara	740
Pannkitt	0,6	135935	135935	230
Diffusionsspärr	0,2	135976	135976	490

\*Alla andra RAL kulörer är enbart beställningsvara och enligt offert.

# STYCKPRISLISTA

PERMETER Ø200 MM

PMS25 Ø200 (UTVÄNDIGT MÅTT Ø250)	VIKT KG	SVART	VIT	PRIS
Kaminanslutning Ø201 invändigt till Ø200	1,3	112233	112226	1 120
Kopplingsstycke special - tillverkas efter önskat mått		Best. vara	Best. vara	1 290
Täcksvep	1,1	111877	111885	530
Täcklock hondel	0,2	112448	Best. vara	570
Skorstenslängd 1000 mm (955 mm)	8,4	118473	118475	2 200
Skorstenslängd 500 mm (455 mm)	4,2	116728	116735	1 390
Skorstenslängd 250 mm (205 mm)	2,0	114263	114266	980
Justerbar längd (375-585 mm)	6,3	Best. vara	Best. vara	2 990
Övergång 25-50 mm (183 mm)	2,9	115372	115378	1 480
Täckplåt rund 0°	0,9	164235	164230	370
Täckplåt delad 0-5°	1,2	164174	164176	640
Täckplåt delad 6-20°	1,1	164177	164179	640
Täckplåt delad 21-35°	1,2	164180	164182	640
Täckplåt delad 36-45°	1,1	164186	164188	640
Täckplåt extra stor 0-5° 600 x 600	1,9	164248	164249	1 550
Väggförankring ställbar 70-110 mm	0,9	111520	111514	910
Väggförankring ställbar 75-300 mm	0,7	124079	Best. vara	1 070
Breda låsband	0,3	110164	110163	420
L-rör teleskopiskt (740-1115 mm) med vridbar sotlucka 360°	8,0	Best. vara	Best. vara	7 120
90° Böj med sotlucka	3,2	115848	Best. vara	4 210
63° Böj	3,2	Best. vara	Best. vara	2 800
52° Böj	3,0	115475	Best. vara	2 380
45° Böj	2,2	114390	Best. vara	2 240
30° Böj	2,0	Best. vara	Best. vara	2 800
15° Böj	1,1	111833	Best. vara	2 240
Vridspjäll med inspektionslucka (455 mm)	4,8	Best. vara	Best. vara	4 350
Inspektionslängd (455 mm) - endast inomhus	4,2	142465	Best. vara	3 360
Regnhatt	4,0	116497	Best. vara	2 400
Pannkitt	0,6	135935	135935	230

\*Alla andra RAL kulörer är enbart beställningsvara och enligt offert.

PMS50 Ø200 (UTVÄNDIGT MÅTT Ø300)	VIKT KG	SVART	VIT	PRIS
Kaminanslutning Ø201 invändigt till Ø200	1,5	112734	111662	1 360
Kaminanslutning Ø251 invändigt till Ø200	1,2	137450	Best. vara	1 730
Kopplingsstycke special - tillverkas efter önskat mått		Best. vara	Best. vara	1 290
Oislerat startrör 1000 mm (955 mm)	2,8	115342	Best. vara	3 530
Täcksvep	1,2	112014	Best. vara	700
Täcklock hondel	0,2	109934	Best. vara	570
Skorstenslängd 1000 mm (955 mm)	8,4	118484	118485	2 880
Skorstenslängd 500 mm (455 mm)	4,2	116724	116720	1 800
Skorstenslängd 250 mm (205 mm)	5,8	117619	117587	1 280
Justerbar längd (375-585 mm)	7,4	157128	Best. vara	3 430
Täckplåt rund 0°	1,0	164236	164231	600
Täckplåt delad 0-5°	1,3	164189	164191	680
Täckplåt delad 6-20°	1,4	164192	164194	680
Täckplåt delad 21-35°	1,5	164195	164197	680
Täckplåt delad 36-45°	1,3	164198	164200	680
Väggförankring ställbar 70-110 mm	1,4	111723	111727	1 130
Väggförankring ställbar 75-300 mm	0,9	124080	124085	1 290
Breda låsband	0,4	110281	110289	470
L-rör teleskopiskt (740-1115 mm) med vridbar sotlucka 360°	12,0	171304	Best. vara	7 000
90° Böj med sotlucka	5,6	117499	Best. vara	4 400
63° Böj	4,6	117016	Best. vara	2 950
52° Böj	4,3	116817	Best. vara	2 950
45° Böj	2,6	115085	116603	2 950
30° Böj	2,6	115088	Best. vara	2 950
15° Böj	1,1	111824	Best. vara	2 950
Vridspjäll med inspektionslucka (455 mm)	6,5	150299	Best. vara	4 750
Skjutspjäll (205 mm)	4,5	124039	124042	3 840
Inspektionslängd (455 mm) - endast inomhus	6,5	142477	Best. vara	4 340
Regnhatt	4,4	116878	Best. vara	2 450
T-rör komplett Innehåller: T-rör, lock till T-rör, fundamentsplatta, väggkonsol, 2 st täckplåtar	18,6	136096	Best. vara	11 200
T-rör 90°	8,6	145464	Best. vara	3 870
Lock till T-rör	2,6	115054	Best. vara	1 580
Fundamentsplatta	2,4	114878	Best. vara	2 810
Väggkonsol	3,7	116304	116303	1 580
Ventilerad bjälklagsisolering T400°	10,0	120474	120474	2 450
Täcklock avslut	0,5	145481	Best. vara	940
Pannkitt	0,6	135935	135935	230
Diffusionspärr	0,2	135976	135976	490

\*Alla andra RAL kulörer är enbart beställningsvara och enligt offert.

# PERMETER

## VINKLAD STÅLSKORSTEN

Man strävar alltid efter att dra en skorsten så rakt som möjligt men ibland måste man förskjuta skorstenen i sidled.

När du ska sidoförskjuta skorstenen mäter du ifrån centrum rökuttag eldstad till centrum på den förskjutna skorstenen, detta mått betecknas med SF i tabellen. Bygghöjden på förskjutningen betecknas med BH.

Hittar du inget lämpligt alternativ i tabellerna bredvid, så hör av dig till vår kundservice på [info.se@schiedel.com](mailto:info.se@schiedel.com).

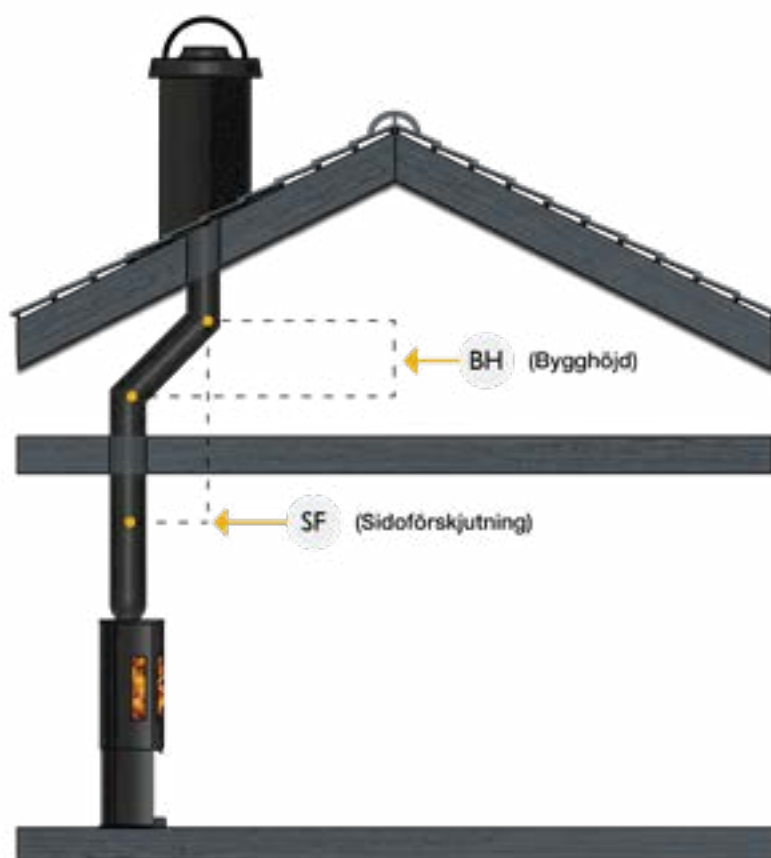

### ATT TÄNKA PÅ VID SIDOFÖRSKJUTNING

- Om sidoförskjutningen görs med böjar som överstiger 45° ska en inspektionslängd sättas mellan böjarna.
- Kontrollera även i monteringsanvisningen ifall sidoförskjutningen måste kompletteras med breda låsband eller med väggfästen.
- Ett väggfäste ska placeras med maximalt 1200 mm mellanrum i lutningens längd.
- Blir skorstenen högre än 3 meter efter förskjutningen eller om förskjutningen (måttet SF) överstiger 500 mm ska breda låsband monteras på alla moduler som används i förskjutningen.

# SIDOFÖRSKJUTNINGSTABELLER

HALV- OCH HELISOLERADE MODULER (50 MM)

## HALVISOLERAD PERMETER (PMS25)

15°	INT Ø (MM)	130	150	200
2 st 15° böjar	BH	313	313	313
	SF	41	41	41
1 st 955 Längd mellan	BH	1 235	1 235	1 235
	SF	288	288	288
1 st 455 Längd mellan	BH	752	752	752
	SF	159	159	159
1 st 205 Längd mellan	BH	511	511	511
	SF	94	94	94



30°	INT Ø (MM)	130	150	200
2 st 30° böjar	BH	306	315	371
	SF	82	84	99
1 st 955 Längd mellan	BH	1 133	1 143	1 199
	SF	559	562	577
1 st 455 Längd mellan	BH	700	709	765
	SF	309	312	327
1 st 205 Längd mellan	BH	484	493	549
	SF	184	187	202



45°	INT Ø (MM)	130	150	200
2 st 45° böjar	BH	357	357	391
	SF	148	148	162
1 st 955 Längd mellan	BH	1 032	1 032	1 067
	SF	823	823	837
1 st 455 Längd mellan	BH	679	679	713
	SF	469	469	483
1 st 205 Längd mellan	BH	502	502	536
	SF	293	293	307



52°	INT Ø (MM)	130	150	200
2 st 52° böjar*	BH	402	419	467
	SF	196	204	228
1 st 455 Längd mellan	BH	683	699	747
	SF	555	562	586



63°	INT Ø (MM)	130	150	200
2 st 63° böjar*	BH	400	415	455
	SF	245	254	279
1 st 455 Längd mellan	BH	607	621	662
	SF	650	659	684



## HELISOLERAD PERMETER (PMS50)

15°	INT Ø (MM)	130	150	200
2 st 15° böjar	BH	313	313	313
	SF	41	41	41
1 st 955 Längd mellan	BH	1 235	1 235	1 235
	SF	288	288	288
1 st 455 Längd mellan	BH	752	752	752
	SF	159	159	159
1 st 205 Längd mellan	BH	511	511	511
	SF	94	94	94

30°	INT Ø (MM)	130	150	200
2 st 30° böjar	BH	371	371	390
	SF	99	99	104
1 st 955 Längd mellan	BH	1 199	1 199	1 217
	SF	577	577	582
1 st 455 Längd mellan	BH	765	765	784
	SF	327	327	332
1 st 205 Längd mellan	BH	549	549	568
	SF	202	202	207

45°	INT Ø (MM)	130	150	200
2 st 45° böjar	BH	365	391	425
	SF	151	162	176
1 st 955 Längd mellan	BH	1 041	1 067	1 101
	SF	826	837	851
1 st 455 Längd mellan	BH	687	713	747
	SF	473	483	498
1 st 205 Längd mellan	BH	510	536	570
	SF	296	307	321

52°	INT Ø (MM)	130	150	200
2 st 52° böjar*	BH	444	467	506
	SF	217	228	247
1 st 455 Längd mellan	BH	725	747	786
	SF	575	586	605

63°	INT Ø (MM)	130	150	200
2 st 63° böjar*	BH	400	415	455
	SF	245	254	279
1 st 455 Längd mellan	BH	645	662	703
	SF	673	684	709

\*Vid vinklar större än 45° måste man säkerställa att sotningen kan genomföras. Kontrollera alltid med din lokala sotare vad som krävs.

# PRODUKTINFORMATION

## PERMETER

### KAMINANSLUTNING

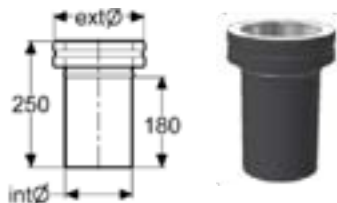

INT Ø MM  
PM25 Ext Ø MM  
PM50 Ext Ø MM

130	150	200
180	200	250
230	250	300

### KAMINANSLUTNING

Ø126IN

Ø151IN

INT Ø MM  
PM25 Ext Ø MM  
PM50 Ext Ø MM

121	126	151
180	180	160
230	230	230

### TÄCKLOCK HONDEL



INT Ø MM  
PM25 Ext Ø MM  
PM50 Ext Ø MM  
ØD1 MM

130	150	200
180	200	250
230	250	300
138	158	208

### ISOLERAT STARTRÖR

1000 mm (955 MM)



INT Ø MM  
PM25 Ext Ø MM  
PM50 Ext Ø MM

130	150	200
230	250	300

### TÄCKSVEP



INT Ø MM  
PM25 Ext Ø MM  
PM50 Ext Ø MM

130	150	200
180	200	250
230	250	300

SKORSTENSLÄNGD  
1000MM (955 MM)

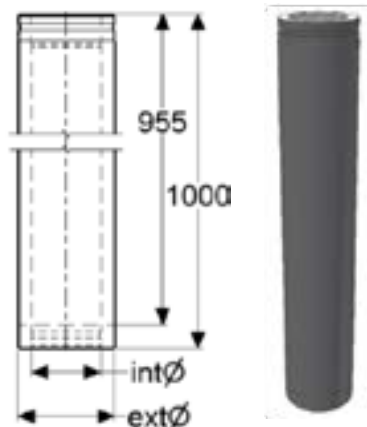

INT Ø MM  
PM25 EXT Ø MM  
PM50 EXT Ø MM

130	150	200
180	200	250
230	250	300

SKORSTENSLÄNGD  
500MM (455 MM)

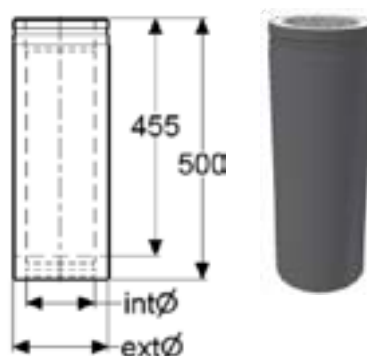

INT Ø MM  
PM25 EXT Ø MM  
PM50 EXT Ø MM

130	150	200
180	200	250
230	250	300

SKORSTENSLÄNGD  
250MM (205 MM)

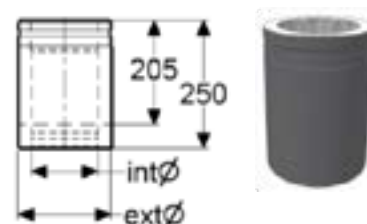

INT Ø MM  
PM25 EXT Ø MM  
PM50 EXT Ø MM

130	150	200
180	200	250
230	250	300

ÖVERGÅNG  
25-50 (183 MM)

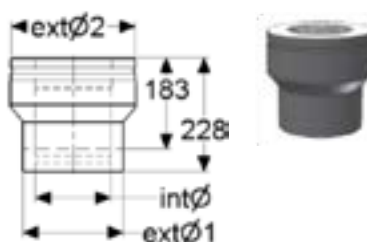

INT Ø MM  
EXT Ø1 MM  
EXT Ø2 MM

130	150	200
180	200	250
230	250	300

TÄCKPLÅT RUND 0°

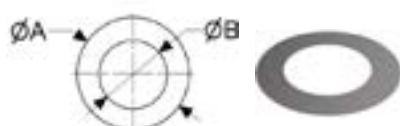

INT Ø MM  
PM25 EXT Ø MM  
PM50 EXT Ø MM  
PM25 ØA  
PM25 ØB  
PM50 ØA  
PM50 ØB

130	150	200
180	200	250
230	250	300
387	407	457
188	208	258
437	457	507
238	258	308

TÄCKPLÅT DELAD

0-5°

6-20°

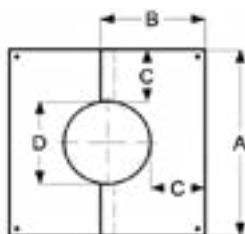

INT Ø MM	130	150	200
PM25 EXT Ø MM	180	200	250
PM50 EXT Ø MM	230	250	300
PM25 A	430	450	500
PM25 B	240	250	275
PM25 C	120.5	120.5	120.5
PM25 D	189	209	259
PM50 A	480	500	550
PM50 B	265	275	300
PM50 C	120.5	120.5	120.5
PM50 D	239	259	309

TÄCKPLÅT DELAD

20-35°

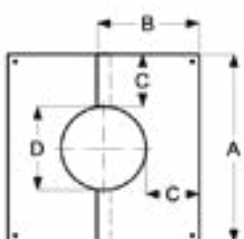

INT Ø MM	130	150	200
EXT HALV Ø MM	180	200	250
EXT HEL Ø MM	230	250	300
PM25 A	430	450	500
PM25 B	250	265	290
PM25 C	120.5	120.5	120.5
PM25 D	189	209	259
PM50 A	480	500	550
PM50 B	280	290	320
PM50 C	120.5	120.5	120.5
PM50 D	239	259	309

TÄCKPLÅT DELAD

36-45°

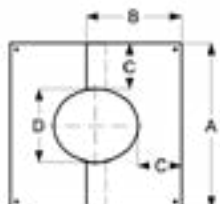

INT Ø MM	130	150	200
EXT HALV Ø MM	180	200	250
EXT HEL Ø MM	230	250	300
PM25 A	430	450	500
PM25 B	270	280	315
PM25 C	120.5	120.5	120.5
PM25 D	189	209	259
PM50 A	480	500	550
PM50 B	300	315	345
PM50 C	120.5	120.5	120.5
PM50 D	239	259	309

VÄGGFÖRANKRING  
STÄLLBAR  
70-110 MM

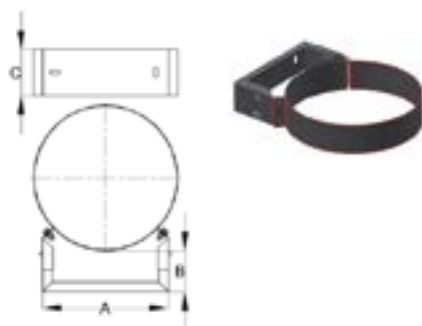

INT Ø MM  
PM25 EXT Ø MM  
PM50 EXT Ø MM  
PM25 A  
PM25 B  
PM50 A  
PM50 B

130	150	200
180	200	250
230	250	300
169	183	220
120	130	162
204	220	252
150	162	180

BREDA LÅSBAND  
100 MM



INT Ø MM  
PM25 EXT Ø MM  
PM50 EXT Ø MM

130	150	200
180	200	250
230	250	300

TELESKOPISKT L-RÖR MED  
VRIDBAR SOTLUCKA 360°

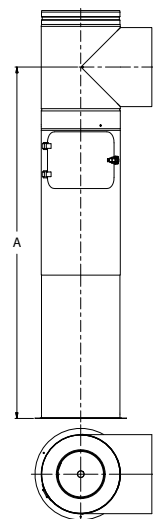

INT Ø MM  
PM25 EXT Ø MM  
PM50 EXT Ø MM  
A - MIN  
A - MAX

130	150	200
180	200	250
230	250	300
650	650	650
1 110	1 110	1 110

90° BÖJ MED  
SOTLUCKA

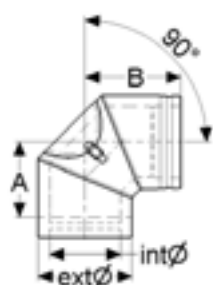

INT Ø MM  
PM25 EXT Ø MM  
PM50 EXT Ø MM  
PM25 A  
PM25 B  
PM50 A  
PM50 B

130	150	200
180	200	250
230	250	300
152	161	188
196	205	232
176	188	212
220	232	256

63° BÖJ

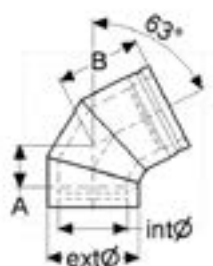

INT Ø MM  
PM25 EXT Ø MM  
PM50 EXT Ø MM  
PM25 A  
PM25 B  
PM50 A  
PM50 B

130	150	200
180	200	250
230	250	300
87	92	108
182	188	203
102	108	124
198	203	220

## 52° BÖJ

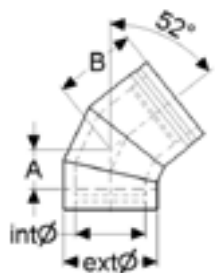

INT Ø MM  
 PM25 EXT Ø MM  
 PM50 EXT Ø MM  
 PM25 A  
 PM25 B  
 PM50 A  
 PM50 B

130	150	200
180	200	250
230	250	300
80	85	95
172	178	190
90	95	104
184	190	201

## 45° BÖJ

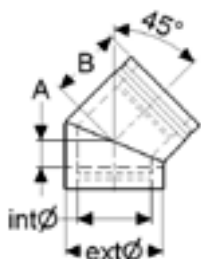

INT Ø MM  
 PM25 EXT Ø MM  
 PM50 EXT Ø MM  
 PM25 A  
 PM25 B  
 PM50 A  
 PM50 A

130	150	200
180	200	250
230	250	300
52	52	67
147	147	157
67	67	77
157	157	172

## 30° BÖJ

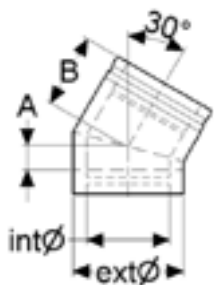

INT Ø MM  
 PM25 EXT Ø MM  
 PM50 EXT Ø MM  
 PM25 A  
 PM25 B  
 PM50 A  
 PM50 B

130	150	200
180	200	250
230	250	300
42	42	52
132	132	147
52	52	52
147	147	147

## 15° BÖJ

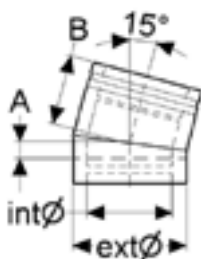

INT Ø MM  
 PM25 EXT Ø MM  
 PM50 EXT Ø MM  
 PM25 A  
 PM25 B  
 PM50 A  
 PM50 B

130	150	200
180	200	250
230	250	300
27	27	27
122	122	122
27	27	42
122	122	132

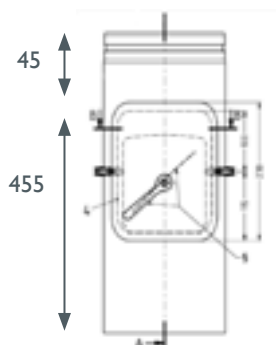
VRIDSPJÄLL  
(455 mm)

INT Ø MM  
 PM25 EXT Ø MM  
 PM50 EXT Ø MM

130	150	200
180	200	250
230	250	300

SKJUTSPJÄLL  
(205 MM)

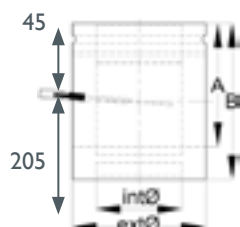

INT Ø MM  
PM25 EXT Ø MM  
PM50 EXT Ø MM  
A  
B

130	150	200
180	200	250
230	250	300
205	205	205
250	250	250

INSPEKTIONSLÄNGD  
(455 MM)  
ENDAST INOMHUS

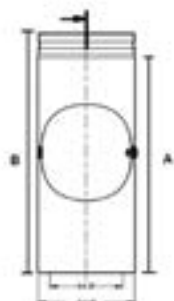

INT Ø MM  
PM25 EXT Ø MM  
PM50 EXT Ø MM  
A  
B

130	150	200
180	200	250
230	250	300
455	455	455
500	500	500

REGNHATT

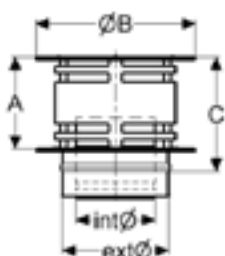

INT Ø MM  
PM25 EXT Ø MM  
PM50 EXT Ø MM  
PM25 A  
PM25 B  
PM25 C  
PM50 A  
PM50 B  
PM50 C

130	150	200
180	200	250
230	250	300
200	200	275
359	409	509
245	245	320
130	175	240
255	300	400
180	225	290

T-RÖR 90°

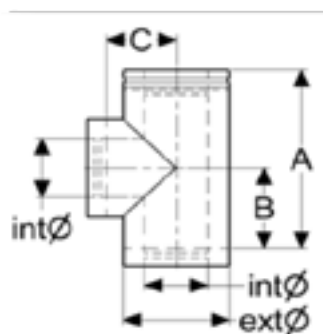

INT Ø MM  
PM25 EXT Ø MM  
PM50 EXT Ø MM  
A  
B  
PM25 C  
PM50 C

130	150	200
180	200	250
230	250	300
455	455	455
205	205	205
130	140	165
155	165	190

LOCK TILL T-RÖR

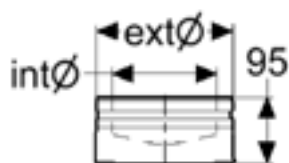

INT Ø MM  
PM 25 EXT Ø MM  
PM50 EXT Ø MM

130	150	200
180	200	250
230	250	300

FUNDAMENTSPLATTA

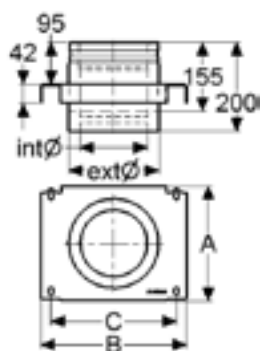

INT Ø MM

130	150	200
180	200	250
230	250	300
238	258	285
305	325	355
260	280	310
278	285	315
355	353	383
310	310	340

PM25 EXT Ø MM

PM50 EXT Ø MM

PM25 A

PM25 B

PM25 C

PM50 A

PM50 B

PM50 C

VÄGGKONSOL

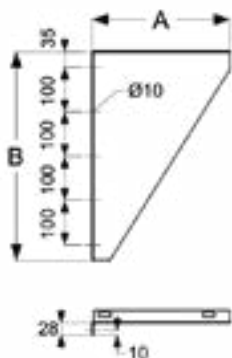

INT Ø MM

130	150	200
180	200	250
230	250	300
270	290	315
310	315	365
470	470	470

PM25 EXT Ø MM

PM50 EXT Ø MM

PM25 A

PM50 A

HÖJD B

TÄCKLOCK  
AVSLUT



INT Ø MM

130	150	200
180	200	250
200	250	300

PM25 EXT Ø MM

PM50 EXT Ø MM



# PERMETER AIR

## STÅLSKORSTEN MED TILLUFT

---

Permeter Air är i likhet med vår vanliga Permeter, ett välbeprövat skorstenssystem och speciellt utvecklat för våra nordiska förhållanden.

Med vår Permeter Air tillförs förbränningsluften direkt till braskaminen genom skorstenen. På så sätt skapar man ett slutet system, där både förbränningsluften såväl som rökgaserna tas om hand av skorstenen.

Alla våra egna braskaminer kan ta in förbränningsluften rakt i toppen på kaminen utan adapter på baksidan av spisen, det vi kallar "Rätt-i-toppen". På så sätt får man en estetisk lösning som

dessutom gör att man kan placera kaminen närmare bakomvärande vägg. Schiedels "Rätt-i-toppen" kan även kombineras med Startboxen som förenklar montaget avsevärt.

Den välisolerade Permeter Air skorstenen tillsammans med våra moderna och täta braskaminer är den optimala lösningen för moderna och täta hus.





# STYCKPRISLISTA

## PERMETER AIR Ø150 MM

PMSA 25MM Ø150 (UTVÄNDIGT MÅTT Ø250)	VIKT KG	SVART	VIT	PRIS
Kaminanslutning Rätt-i-toppen Ø151 invändigt till Ø150, Schiedel kamin	0,9	157842	Best. vara	1 660
Kaminanslutning Rätt-i-toppen Ø149 invändigt till Ø150 (annan kamin)	1,2	172706	172708	2 100
Kaminanslutning för tilluftskanal Ø151 invändigt till Ø150	2,6	146274	146276	1 500
Tilluftskanal justerbar 1000-1800 mm	6,0	117734	117741	2 380
Tilluftskanal justerbar 1800-2700 mm	6,0	Best. vara	Best. vara	4 380
Tilluftskoppling förlängning 250-450 mm	0,1	110978	110981	500
Flexslang för tilluft med låsband L: 1000 mm Ø100	1,0	135126	135126	700
Flexslang för tilluft med låsband L: 500 mm Ø80	0,8	135122	135122	610
Tilluftsovergång 80-65 mm	0,2	109823	109823	540
Tilluftsovergång 80-82 mm	0,1	109766	109766	380
Tilluftsovergång 80-106 mm	0,1	109767	109767	390
Skorstenslängd 1000 mm (955 mm)	8,3	142696	142698	2 250
Skorstenslängd 500 mm (455 mm)	4,2	142700	142702	1 510
Skorstenslängd 250 mm (205 mm)	2,1	142704	142706	1 120
Justerbar längd 250-310 mm	2,5	Best. vara	Best. vara	1 650
Övergång 25-50 mm	1,3	142681	142683	1 730
Täckplåt rund	0,9	164235	164230	370
Täckplåt 0-5°	1,2	164174	164176	640
Täckplåt 6-20°	1,1	164177	164179	640
Täckplåt 21-35°	1,2	164180	164182	640
Täckplåt 36-45°	1,1	164186	164188	640
Väggförankring ställbar 70-110 mm	0,9	111520	111514	910
Väggförankring ställbar 75-300 mm	1,2	124079	Best. vara	1 070
Breda låsband	0,3	110164	110163	420
45° Böj	2,2	142732	Best. vara	2 140
30° Böj	1,8	Best. vara	Best. vara	2 370
15° Böj	1,6	Best. vara	Best. vara	2 370
L-rör teleskopiskt (740-1115 mm) med vridbar sotlucka 360°	10,2	120773	Best. vara	6 820
Startbox 600 mm	11,5	151942	Best. vara	4 120
Startbox rör 1000 mm (955 mm)	7,6	151938	Best. vara	2 520
Startbox rör 500 mm (455 mm)	3,8	152177	Best. vara	2 250
Tätmassa	0,4	135916	135916	330
Pannkitt	0,6	135935	135935	230

\*Alla andra RAL kulörer är enbart beställningsvara och enligt offert.

PMSA 50MM Ø150 (UTVÄNDIGT MÅTT Ø300)	VIKT KG	SVART	VIT	PRIS
Skorstenslängd 1000 mm (955 mm)	12,3	142708	142710	3 220
Skorstenslängd 500 mm (455 mm)	6,2	142712	142714	2 250
Skorstenslängd 250 mm (205 mm)	3,1	142716	142718	1 650
Täckplåt rund 0°	1,0	164236	164231	600
Täckplåt 0-5°	1,3	164189	164191	680
Täckplåt 6-20°	1,4	164192	164194	680
Täckplåt 21-35°	1,5	164195	164197	680
Täckplåt 36-45°	1,3	164198	164200	680
Väggförankring ställbar 70-110 mm	0,9	111723	111727	1 130
Väggförankring ställbar 75-300 mm	1,4	124080	124085	1 290
Breda låsband	0,4	110281	110289	470
45° Böj	3,8	142736	Best. vara	3 740
30° Böj	2,7	Best. vara	Best. vara	4 150
15° Böj	3,1	157174	Best. vara	3 740
Inspektionslängd (455 mm) - endast inomhus	7,4	142729	Best. vara	5 380
Regnhatt Ø150 med sotlucka	5,1	142744	Best. vara	4 270
Täcklock avslut Ø150	1,5	145491	Best. vara	1 390
Tätmassa	0,4	135916	135916	330
Pannkitt	0,6	135935	135935	230
Diffusionsspärr	0,2	135976	135976	490

\*Alla andra RAL kulörer är enbart beställningsvara och enligt offert.



# PRODUKTINFORMATION

## PERMETER AIR

KAMINANSLUTNING RÄTT-I-TOPPEN  
PASSAR ALLA SCHIEDEL KAMINER



INT Ø mm  
EXT Ø mm  
BYGGHÖJD mm

150

250

100

STARTBOX



INT Ø mm  
EXT Ø mm  
BYGGHÖJD mm

150

300

450

STARTBOX RÖR 1000 MM  
(JUSTERBAR 600-900 MM)



INT Ø mm  
EXT Ø mm  
BYGGHÖJD mm

150

250

600-900

STARTBOX RÖR 500 MM  
(JUSTERBAR 100-400 MM)



INT Ø mm  
EXT Ø mm  
BYGGHÖJD mm

150

250

100-400

KAMINANSLUTNING

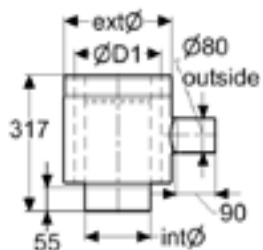

INT Ø mm  
EXT Ø mm  
ØD1 mm

150
250
200

TILLUFTSKANAL  
JUSTERBAR  
1000-1800 mm

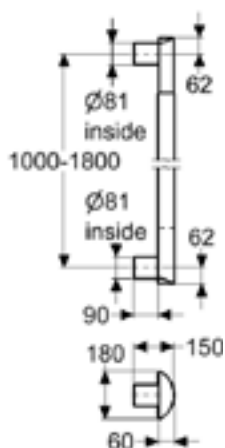

TILLUFTSKANAL  
JUSTERBAR  
1800-2700 mm



FLEXSLANG FÖR  
TILLUFT MED  
LÅSBAND Ø80



INT Ø mm  
LÄNGD mm

80	100
500	1 000

TILLUFTSÖVERGÅNG

80-65 mm

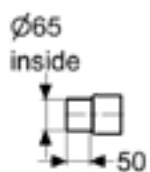

TILLUFTSÖVERGÅNG

80-82 mm

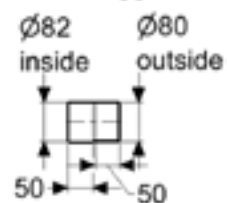

TILLUFTSÖVERGÅNG

80-106 mm

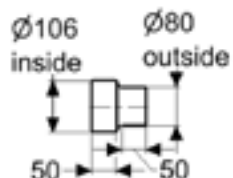

SKORSTENSLÄNGD

1000 mm (955 mm)

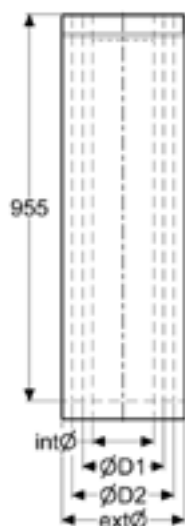

INT Ø mm  
PM25 EXT Ø mm  
PM50 EXT Ø mm

150
250
300

SKORSTENSLÄNGD

500MM (455 mm)

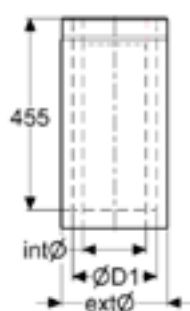

INT Ø mm  
PM25 EXT Ø mm  
PM50 EXT Ø mm

150
250
300

SKORSTENSLÄNGD

250MM (205 mm)

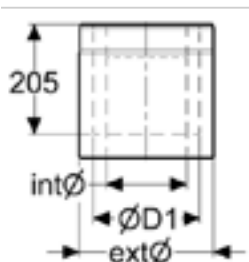

INT Ø mm  
PM25 EXT Ø mm  
PM50 EXT Ø mm

150
250
300

JUSTERBAR LÄNGD  
250-310 mm

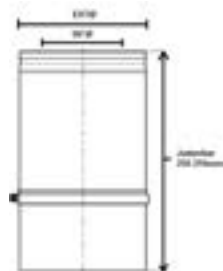

INT Ø mm  
EXT Ø mm

150
250

TÄCKPLÅT RUND

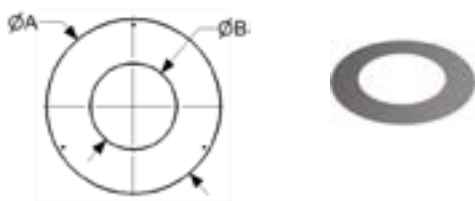

INT Ø mm  
PM25 EXT Ø mm  
PM50 EXT Ø mm  
PM25 ØA  
PM25 ØB  
PM50 ØA  
PM50 ØB

150
250
300
457
258
507
308

TÄCKPLÅT 0-5°

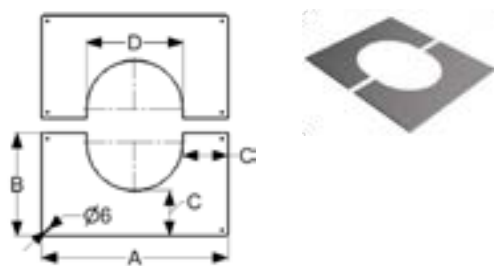

INT Ø mm  
PM25 EXT Ø mm  
PM50 EXT Ø mm  
PM25 A  
PM25 B  
PM25 C  
PM25 D  
PM50 A  
PM50 B  
PM50 C  
PM50 D

150
250
300
500
275
120.5
259
550
300
120.5
309

TÄCKPLÅT 6-20°

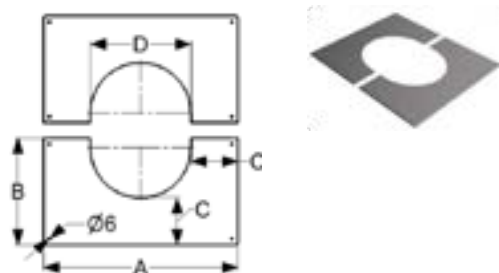

INT Ø mm  
PM25 EXT Ø mm  
PM50 EXT Ø mm  
PM25 A  
PM25 B  
PM25 C  
PM25 D  
PM50 A  
PM50 B  
PM50 C  
PM50 D

150
250
300
500
275
120.5
259
550
300
120.5
309

### TÄCKPLÅT 21-35°

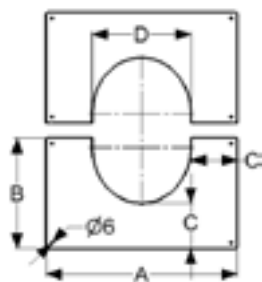

INT Ø mm	150
PM25 EXT Ø mm	250
PM50 EXT Ø mm	300
PM25 A	500
PM25 B	290
PM25 C	120.5
PM25 D	259
PM50 A	550
PM50 B	320
PM50 C	120.5
PM50 D	309

### TÄCKPLÅT 36-45°

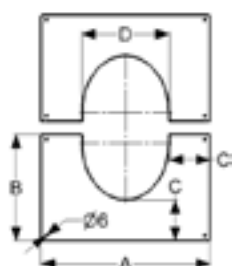

INT Ø mm	150
PM25 EXT Ø mm	250
PM50 EXT Ø mm	300
PM25 A	500
PM25 B	315
PM25 C	120.5
PM25 D	259
PM50 A	550
PM50 B	345
PM50 C	120.5
PM50 D	309

### RÖRBÖJ 15°



INT Ø mm	150
PM25 EXT Ø mm	250
PM50 EXT Ø mm	300

### RÖRBÖJ 30°



INT Ø mm	150
PM25 EXT Ø mm	250
PM50 EXT Ø mm	300

## RÖRBÖJ 45°

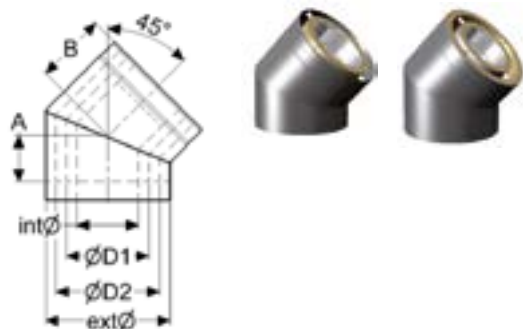

INT Ø mm	150
PM25 EXT Ø mm	250
PM50 EXT Ø mm	300
ØD1 mm	200
PM50 ØD2 mm	250
PM25 A	67
PM25 B	157
PM50 A	110
PM50 B	172

## L-RÖR



INT Ø RÖKKANAL	150
EXT Ø RÖKKANAL	200
EXT Ø TILLUFTKANAL	80

## INSPEKTIONSLÄNGD

455 mm

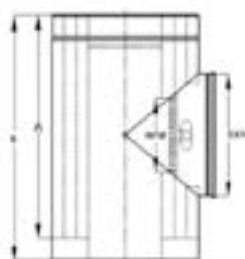

INT Ø mm	150
PM25 EXT Ø mm	250
PM50 EXT Ø mm	300
A	455
B	500

## REGNHATT Ø150

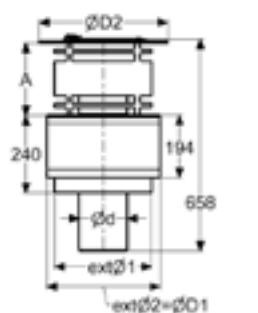

EXT Ø1 mm	300
EXT Ø2 mm	350
Ød mm	149
ØD1 mm	350
ØD2 mm	400
A	230

## TÄCKLOCK AVSLUT

Ø150

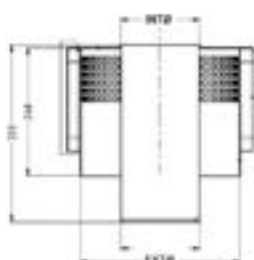

INT Ø mm	150
EXT Ø mm	300



På bilderna visas kaminer från RIKA.

# PELLETSSKORSTEN

PM25 Ø100 MM

Vår pelletsskorsten finns i Ø100 mm (invändigt mått på rökkanalen) och i svart färg som standard. Skorstenen går att topp- eller bakansluta på kaminen.

En pelletsskorsten utsätts normalt för relativt låga rökgas-temperaturer och har därför bara 25 mm isolering. Det räcker för de flesta schaktfria installationer och om rökgastemperaturen inte överstiger 200°.

Vi tillverkar kopplingsstycken som passar alla på marknaden förekommande pelletsaminer. Givetvis går det även bra att sidoförskjuta skorstenen med våra 45° eller 90° böjar. Pelletsskorstenen är beställningsvara.

PELLETSSKORSTEN PM25 Ø100 (Ø150)	VIKT KG	SVART	PRIS
Kopplingsstycke Ø103 invändigt till Ø100	0,3	135895	540
Kopplingsstycke special - tillverkas efter önskat mått		Best. vara	1 290
Täcksvep	0,8	111122	460
Täcklock hondel	0,2	112453	440
Skorstenslängd 1000 mm (955 mm)	4,7	117092	1 430
Skorstenslängd 500 mm (455 mm)	2,3	114694	1 020
Skorstenslängd 250 mm (205 mm)	1,2	111982	780
Täckplåt rund 0°	0,5	110643	300
Täckplåt delad 0-5°	0,7	164129	620
Täckplåt delad 6-20°	0,8	Best. vara	620
Täckplåt delad 21-35°	0,8	164135	620
Täckplåt delad 36-45°	0,7	Best. vara	620
Väggförankring ställbar 70-110 mm	0,7	111095	910
Breda låsband 108 mm	0,2	109965	300
90° Böj med sotlucka	1,5	112711	2 560
45° Böj	1,1	111939	1 920
Regnhatt	1,8	113188	1 690
T-rör komplett Innehåller: T-rör, lock till T-rör, fundamentsplatta, väggkonsol, 2st täckplåtar	8,7	136030	8 380
T-rör 90°	2,0	113500	2 720
Lock till T-rör	1,4	112464	1 290
Fundamentsplatta	2,1	114237	2 660
Väggkonsol	2,5	114952	1 550
L-rör med sotlucka (786 mm) komplett med stödben <1200 mm	5,6	117503	5 040
Pannkitt	0,6	135935	230
Diffusionsspärr	0,2	135976	490

\*Alla andra RAL kulörer är enbart beställningsvara och enligt offert.

# STYCKPRISLISTA

## PERMETER - TILLBEHÖR

TILLBEHÖR	VIKT KG	ART NR	PRIS
Brandskiva 1220 x 1000 x 50	13,7	135880	2 060
Brandskiva 1220 x 1000 x 30	8,6	170793	1 580
Lim till brandskiva, påse 1kg	1,0	157056	180
Skamol Primer till brandskiva (färdigblandad) 3L	3,0	900000126	550
Plattform till fyrkantig huv 200-650 mm svart	8,1	136107	2 620
Stege 1200 mm inkl. plattform och handledare svart	14,7	136109	3 330
Förlängningsdel till stege 1200 mm svart	7,6	136111	2 490
Teleskopiskt stag <1800 mm svart	10,3	147429	3 270
Stagfäste Ø230 mm svart	0,4	147423	1 020
Stagfäste Ø250 mm svart	0,4	147424	1 020
Stagfäste Ø300 mm svart	0,4	147426	1 170
Wakaflex 140 x 5000 mm svart	2,6	135845	670
Wakaflex 280 x 5000 mm svart	4,9	135546	1 050
Wakaflex tegelröd 280 x 5000 mm	3,8	135547	710
Kajgaller 140 x 140 mm	0,9	146523	210
Kajgaller 270 x 140 mm	0,9	146524	270
Kajgaller 270 x 270 mm	0,9	146525	320
Kajgaller rund Ø125-150	0,9	146520	300
Kajgaller rund Ø150-200	0,9	146521	300
Spray high temp 800° antracit	0,4	940001516	440
Spray high temp 800° svart	0,4	940001518	440
Spray high temp 800° vit	0,4	940001524	460
Wakaflex M-glue 290ml svart	0,6	149083	430
Wakaflex M-glue 290ml röd	0,6	149084	430
Senoterm bättringsfärg svart till kaminer		169074	690
Tätmassa	0,4	135916	330
Pannkitt	0,6	135935	230
Diffusionsspärr	0,2	135976	490



# RUND OVAN TAK

PERMETER - PERMETER AIR - PELLETS

För ett slankare och mera diskret utseende kan man välja vår Rund ovan tak lösning.

Rund ovan tak-lösningen består av ett underbeslag och ett överbeslag som anpassas till både skorstensdimension och taklutning. Ovan på dessa monteras en regnkrage och på toppen av skorstenen en regnhatt. Rund ovan tak finns för alla Permeter modeller och för de flesta takmaterial.

Överbeslaget lagerförs i svart men det är även möjligt att beställa andra färger.

I Tabell 1 nedan kan ni enkelt se vilka delar som behövs beroende på hur hög skorstenen sticker upp ovan tak.

## Viktigt!

Tänk alltid på att arbeta säkert och att både du och materialet är ordentligt fastsatta så det inte finns för risk att trilla ner från taket eller att material ramlar ner.



Tabell 1

HÖJD OVAN TAK (MM)	RUND OVAN TAK, KOMPLETT	T-RÖR MED LOCK	BREDA LÅSBAND I VARJE SKARV*	TELESKOPISKT STAG OCH FÄSTE
<1200	✓	✗	✗	✗
<1500	✓	✓	✗	✗
<2000	✓	✓	✓	✗
<3000	✓	✓	✓	✓

\* Antalet låsband varierar beroende på hur många skarvar du får ovan tak.

RUND SKORSTEN OVAN TAK SVART - HALVISOLERAD Ø100 PASSAR TILL PELLETTSSKORSTEN	VIKT KG	ART NR	PRIS
Rund ovan tak komplett 10-32° Innehåller: underbeslag, överbeslag, regnkrage, regnhatt	10,5	140126	5 530
Rund ovan tak komplett 33-45° Innehåller: underbeslag, överbeslag, regnkrage, regnhatt	10,5	140127	5 530
Underbeslag rund ovan tak	3,4	135876	850
Överbeslag formbart 10-32° inkl. regnkrage	3,0	135905	3 000
Överbeslag formbart 33-45° inkl. regnkrage	3,0	135965	3 000
Beslag aluminium för papptak 0-10° inkl. regnkrage	3,0	146516	2 580
Regnhatt	1,8	113188	1 690

RUND SKORSTEN OVAN TAK SVART - HELISOLERAD Ø130	VIKT KG	ART NR	PRIS
Rund ovan tak komplett 10-32° svart (RAL 9005) Innehåller: underbeslag, överbeslag, regnkraige, regnhatt	10,5	140129	5 950
Rund ovan tak komplett 33-45° svart (RAL 9005) Innehåller: underbeslag, överbeslag, regnkraige, regnhatt	10,5	140130	5 950
Underbeslag rund ovan tak svart (RAL 9005)	3,4	135876	850
Överbeslag formbart 10-32° inkl. regnkraige svart (RAL 9005)	4,8	135907	3 230
Överbeslag formbart 33-45° inkl. regnkraige svart (RAL 9005)	4,7	135967	3 230
Överbeslag formbartnock (ange lutning vid beställning) svart (RAL 9005)	5,0	146513	3 850
Beslag aluminium för papptak 0-10° inkl. regnkraige svart (RAL 9005)	3,0	146517	2 800
Regnhatt svart (RAL 9005)	2,1	114353	1 870

RUND SKORSTEN OVAN TAK SVART - HELISOLERAD Ø150	VIKT KG	ART NR	PRIS
Rund ovan tak komplett 10-32° svart (RAL 9005) Innehåller: underbeslag, överbeslag, regnkraige, regnhatt	11	140132	6 280
Rund ovan tak komplett 33-45° svart (RAL 9005) Innehåller: underbeslag, överbeslag, regnkraige, regnhatt	11	140133	6 280
Underbeslag rund ovan tak svart (RAL 9005)	3,4	135876	850
Överbeslag formbart 10-32° inkl. regnkraige svart (RAL 9005)	4,9	135908	3 350
Överbeslag formbart 33-45° inkl. regnkraige svart (RAL 9005)	4,9	135968	3 350
Överbeslag formbartnock (ange lutning vid beställning) svart (RAL 9005)	5,1	146514	3 850
Beslag aluminium för papptak 0-10° inkl. regnkraige svart (RAL 9005)	3,0	146518	2 800
Regnhatt svart (RAL 9005)	2,7	115200	2 080

RUND SKORSTEN OVAN TAK SVART - HELISOLERAD Ø200	VIKT KG	ART NR	PRIS
Rund ovan tak komplett 10-32° svart (RAL 9005) Innehåller: underbeslag, överbeslag, regnkraige, regnhatt	16,0	140135	7 280
Rund ovan tak komplett 33-45° svart (RAL 9005) Innehåller: underbeslag, överbeslag, regnkraige, regnhatt	16,3	140136	7 280
Underbeslag rund ovan tak svart (RAL 9005)	5,6	135877	1 160
Överbeslag formbart 10-32° inkl. regnkraige svart (RAL 9005)	6,0	135349	3 670
Överbeslag formbart 33-45° inkl. regnkraige svart (RAL 9005)	6,3	135350	3 670
Beslag aluminium för papptak 0-10° inkl. regnkraige svart (RAL 9005)	3,0	146519	2 800
Regnhatt svart (RAL 9005)	4,4	116878	2 450

RUND SKORSTEN OVAN TAK SVART - HELISOLERAD Ø150 PERMETER AIR	VIKT KG	ART NR	PRIS
Underbeslag rund ovan tak svart (RAL 9005)	5,6	135877	1 160
Överbeslag formbart 10-32° inkl. regnkraige svart (RAL 9005)	6,0	135349	3 670
Överbeslag formbart 33-45° inkl. regnkraige svart (RAL 9005)	6,3	135350	3 670
Beslag aluminium för papptak 0-10° inkl. regnkraige svart (RAL 9005)	3,0	146519	2 800
Regnhatt svart (RAL 9005)	4,4	142744	4 270

# FYRKANTIG SKORSTENSHUV

PERMETER - PERMETER AIR - PELLETS

Vill man ha ett mera traditionellt utseende på skorstenen ovan tak väljer man vår fyrkantiga skorstenshuv, även kallad 46-an.

Storleken på huven är 460x460 mm och höjden anpassas enkelt de teleskopiska mantelpaketen. Vår takhuv passar till alla Permeter modeller: 46-an finns som standard i svart (RAL 9005) och tegelrött (RAL 8004) men kan även beställas i ett flertal kulörer.\*

I Tabell 2 nedan kan ni enkelt se vilka delar som behövs beroende på hur hög skorstenen sticker upp ovan tak.

Huven kan beställas med fasta beslag, om man vet taklutningen, eller med ställbara beslag. De ställbara justeras enkelt på plats, de fasta gör montaget enklare.

### Viktigt!

Tänk alltid på att arbeta säkert och att både du och materialet är ordentligt fastsatta så det inte finns för risk att trilla ner från taket eller att material ramlar ner.

Tabell 2

HÖJD OVAN TAK (MM)	TAKHUV	PLATTFORM	STEGE MED PLATTFORM	STAGSATS	MANTELPAKET FÖRLÄNGNING*
<1200	✓	✗	✗	✗	✗
1201-1850	✓	✓	✗	✗	✓
1851-2400	✓	✗	✓	✓	✓

\* Huruvida man behöver ett eller flera mantelpaket förlängning beror på vilken taklutning man har.

\* Det är endast huven som kan beställas i andra RAL kulörer.

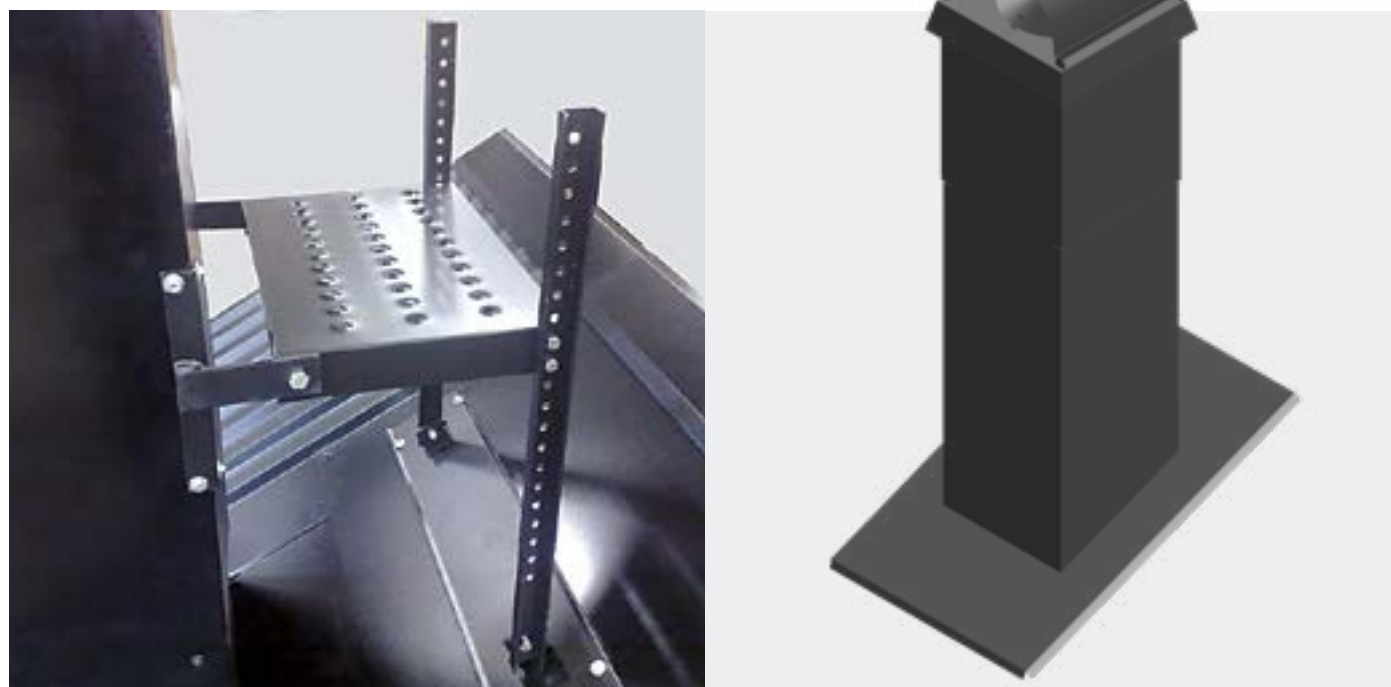

FYRKANTIG SKORSTENSHUV SVART/RÖD - PASSAR ALLA PERMETER DIMENSIONER	VIKT KG	ART NR	PRIS
<b>Huvpaket Svart:</b> underbeslag, överbeslag, mantelpaket, huvtak, gummiduk, snödriftsskydd Mantelpaket och Släpplåt beställs i respektive färg.			
Huvpaket ställbar 10-45°, svart (RAL 9005)	46,1	168895	6 980
Huvpaket med fast beslag 0-13°, svart (RAL 9005)	46,3	168894	6 980
Huvpaket med fast beslag 14-27°, svart (RAL 9005)	46,3	168896	6 980
Huvpaket med fast beslag 28-38°, svart (RAL 9005)	46,4	168897	6 980
Huvpaket med fast beslag 39-45°, svart (RAL 9005)	46,3	168898	6 980
<b>Huvpaket förnock 10-45°, svart (RAL 9005)</b> Detta huvpaket innehåller: underbeslag, överbeslag, mantelpaket, huvtak, snödriftsskydd			
	43,4	149347	7 470
<b>Huvpaket för papptak 0-10°, svart (RAL 9005)</b> Innehåller: underbeslag, mantelpaket, huvtak			
	45,0	168900	6 260
<b>Huvpaket Röd:</b> underbeslag, överbeslag, mantelpaket, huvtak, gummiduk, snödriftsskydd Mantelpaket och Släpplåt beställs i respektive färg.			
Huvpaket ställbar 10-45°, röd (RAL 8004)	46,1	149345	7 870
Huvpaket med fast beslag 0-13°, röd (RAL 8004)	46,3	171457	7 870
Huvpaket med fast beslag 14-27°, röd (RAL 8004)	46,3	171458	7 870
Huvpaket med fast beslag 28-38°, röd (RAL 8004)	46,4	171459	7 870
Huvpaket med fast beslag 39-45°, röd (RAL 8004)	46,3	171460	7 870
<b>Huvpaket förnock 10-45°, röd (RAL 8004)</b> Detta huvpaket innehåller: underbeslag, överbeslag, mantelpaket, huvtak, snödriftsskydd			
	43,4	149348	8 490
ADAPTER OCH TAKFÖRANKRING - Ø100, Ø130, Ø150, Ø200	VIKT KG	ART NR	PRIS
Adapter till huvtak Ø100	1,1	155776	440
Takförankring Ø150 utvändigt mått	1,1	100961	860
Adapter till huvtak Ø130	0,9	148953	440
Takförankring Ø230 utvändigt mått	1,3	100964	560
Adapter till huvtak Ø150	1,0	133099	440
Takförankring Ø250 utvändigt mått	1,3	100965	560
Adapter till huvtak Ø200	1,3	133101	450
Takförankring Ø300 utvändigt mått	1,4	100967	680
TILLBEHÖR - Ø130, Ø150, Ø200	VIKT KG	ART NR	PRIS
Mantelpaket förlängning 1100 mm, svart (RAL 9005)	13,2	169666	2 590
Mantelpaket förlängning 1100 mm, röd (RAL 8004)	13,2	144475	2 970
Släpplåt 1000 mm, svart (RAL 9005)	4,0	168768	900
Släpplåt 1000 mm, röd (RAL 8004)	4,0	168769	1 050

STYCKPRISLISTA TAKHUV	ART NR	PRIS
<b>Beslagsats Svart:</b> underbeslag, överbeslag, snödriftskydd, gummiduk		
Beslagsats ställbar 10-45°, svart (RAL 9005)	137632	2 200
Beslagsats 0-13°, svart (RAL 9005)	137617	2 200
Beslagsats 14-27°, svart (RAL 9005)	137635	2 200
Beslagsats 28-38°, svart (RAL 9005)	137642	2 200
Beslagsats 39-45°, svart (RAL 9005)	137645	2 200
<b>Beslagsats förnock 10-45°, svart (RAL 9005)</b> Detta huvpaket innehåller: underbeslag, överbeslag, mantelpaket, huvtak, snödriftskydd		
	144480	2 960
<b>Beslagsats för papptak 0-10°, svart (RAL 9005)</b> Innehåller: underbeslag, mantelpaket, huvtak		
	149086	1 970
<b>Beslagsats Röd:</b> underbeslag, överbeslag, snödriftskydd, wakaflex		
Beslagsats ställbar 10-45°, röd (RAL 8004)	137633	2 330
Beslagsats 0-13°, röd (RAL 8004)	137618	2 330
Beslagsats 14-27°, röd (RAL 8004)	137636	2 330
Beslagsats 28-38°, röd (RAL 8004)	137643	2 330
Beslagsats 39-45°, röd (RAL 8004)	137646	2 330
<b>Beslagsats förnock 10-45°, röd (RAL 8004)</b> Detta huvpaket innehåller: underbeslag, överbeslag, mantelpaket, huvtak, snödriftskydd		
	144481	2 980
<b>Mantelpaket Svart</b>		
TAK 46:an Mantelpaket teleskopiskt 1650 mm svart (RAL 9005)	168891	2 940
TAK 46:an Mantelpaket 1700 mm, svart (RAL 9005)	142617	3 450
<b>Mantelpaket Röd</b>		
TAK 46:an Mantelpaket teleskopiskt 1650 mm, röd (RAL 8004)	137639	3 940
TAK 46:an Mantelpaket 1700 mm, röd (RAL 8004)	142619	3 800
<b>Huvtak Svart</b>		
TAK 46:an Huvtak Ø100-200, svart (RAL 9005)	137621	1 350
TAK 46:an Huvtak Ø250, svart (RAL 9005)	137624	1 620
<b>Huvtak Röd</b>		
TAK 46:an Huvtak Ø100-200, röd (RAL 8004)	137622	1 340
<b>Tillbehör</b>		
TAK 46:an Snödriftsskydd 90x30x870 mm	135975	110
TAK Gummiduk EPDM 1000x500 mm, svart (RAL 9005)	135974	380
TAK Wakaflex B:280 mm 1 m, röd (RAL 8004)	135547	140



# ICS SKORSTEN

## VÅR UNIVERSELLA SKORSTEN

ICS skorstenen är vår mest universella och flexibla skorsten och delar många fördelar med vårt populära Permeter stålskorstenssystem.

ICS har en yttermantel av rostfritt stål och ett inrerör av syrafast rostfritt stål. Isoleringen, Superwool®, är ett av marknadens mest temperaturtåliga och klarar över 1300°C utan att sintra (pulveriseras). ICS finns i dimensioner från Ø80 upp till Ø1200.

Säkerhetsavståndet till brännbart material för ICS stålskorstenssystemet kan vara så litet som 25 mm. Dessutom kan vi erbjuda kopplingsstycken till de flesta eldstäder på marknaden, vilket ger dig stora valmöjligheter när det gäller vilken typ av eldstad du vill ha.

ICS kan användas vid applikationer inom brasvärme och för industriella lösningar. Nedan i prislistan presenteras ett utdrag av de vanligaste artiklarna. För mer avancerade installationer ber vi er kontakta oss för offert.

Med reservation för tekniska ändringar; skriv- och tryckfel. Utgåva 01/2026

ICS25	Ø150	PRIS	Ø200	PRIS	Ø250	PRIS
Kopplingsstycke standard	135897	570	135898	570	136097	920
Kopplingsstycke special - tillverkas efter önskat mått	Best. vara	1 290	Best. vara	1 290	Best. vara	1 290
Övergång 00-25 mm	101179	1 270	101181	1 490	101182	1 840
Täcklock hondel	110076	540	110471	540	110693	550
Skorstenslängd 1000 mm (955 mm)	100701	2 000	100703	2 440	100705	3 070
Skorstenslängd 500 mm (455 mm)	100687	1 300	100689	1 550	100690	1 830
Skorstenslängd 250 mm (205 mm)	100673	890	100675	1 030	100676	1 190
Skorstenslängd justerbar (270-375 mm)	100716	2 600	100718	2 890	100719	3 260
Skorstenslängd med kondensavtappning (205 mm)	101157	2 440	101159	2 690	101160	2 960
Skorstenslängd röktest (205 mm)	101143	2 140	101145	2 260	101146	2 380
Täckplåt 0-30°	112545	580	113203	580	114181	640
Täckplåt 31-45°	112547	580	113204	580	114183	640
90° Böj för invändigt bruk	109586	4 500	109588	4 950	109589	4 950
90° Böj med inspektion	100839	4 660	100841	5 140	100843	5 320
45° Böj	100758	1 960	100760	2 150	100761	2 330
30° Böj	100744	1 960	100746	2 150	100747	2 330
15° Böj	100730	1 960	100732	2 150	100733	2 330
T-rör 90°	100882	2 890	100884	3 260	100885	6 370
Lock till T-rör	101107	1 600	101109	1 790	101110	2 100
Lock till T-rör med draglucka	101205	3 260	101207	4 100	101209	4 750
Lock till T-rör med kondensavtappning	101031	1 470	101033	1 650	101034	1 920
Fundamentsplatta	101073	2 480	101075	2 980	101076	3 760
Fundamentspall	101059	3 890	101061	4 060	101062	4 400
Väggkonsol	101045	1 580	101047	1 770	101048	1 950
Väggförankring 50-300 mm	103853	720	112635	800	112894	850
Låsband 108 mm	101127	290	101129	320	101131	380
Inspektionslängd (455 mm) - endast inomhus	100921	4 110	100923	4 260	100924	4 740
Takhängningskonsol	112037	700	112503	1 040	112870	1 040
Vajerfäste	100642	1 070	100644	1 070	100646	1 070
T-rör med inspektion 90°	101309	4 830	101311	5 820	101313	7 170
T-rör 45°	100854	4 610	100856	5 700	100857	6 720
Regnkrage	100972	690	100974	760	100976	830
Regnhatt	114830	1 860	116496	2 290	117700	2 630
Konisk topp	101215	1 810	101217	2 220	101218	2 320

ICS50	Ø150	PRIS	Ø200	PRIS	Ø250	PRIS
Kopplingsstycke standard	135897	570	135898	570	136097	920
Kopplingsstycke special - tillverkas efter önskat mått	Best. vara	1 290	Best. vara	1 290	Best. vara	1 290
Övergång 00-50 mm	105038	1 270	105040	1 490	105041	1 840
Övergång 25-50 mm	114484	1 990	115375	2 160	116168	2 390
Täcklock hondel	137457	540	137458	540	137459	540
Skorstenslängd 1000 mm (955 mm)	104784	2 800	104786	3 450	104787	4 170
Skorstenslängd 500 mm (455 mm)	104779	1 760	104781	2 120	104782	2 480
Skorstenslängd 250 mm (205 mm)	104774	1 340	104776	1 430	104777	1 600
Skjutspjäll (205 mm)	116307	3 120	117195	3 260	Best. vara	1 290
Skorstenslängd justerbar (270-375 mm)	104789	2 830	104791	3 150	104792	3 580
Skorstenslängd med kondensavtappning (205 mm)	105014	2 810	105016	2 810	Best. vara	3 170
Täckplåt 0-30°	113203	580	114181	640	114451	1 060
Täckplåt 31-45°	113204	580	114183	640	114454	1 060
90° Böj med inspektion	104834	5 000	104836	5 390	104837	5 460
90° Böj med inspektion - endast inomhus	117778	4 820	118426	5 200	113568	4 370
45° Böj	104804	2 330	104806	2 930	104807	3 100
30° Böj	104799	2 330	104801	2 700	104802	3 100
15° Böj	104794	2 330	104796	2 700	104797	3 100
T-rör 90°	104919	3 950	104921	4 530	104922	6 570
Lock till T-rör	105004	1 650	105006	1 840	105007	2 160
Lock till T-rör med kondensavtappning	104994	1 510	104996	1 690	104997	1 980
Fundamentsplatta	104999	2 680	105001	3 030	105002	3 760
Väggkonsol	101047	1 770	101048	1 950	101049	1 810
Väggförankring 50-300 mm	112635	800	112894	850	113134	890
Låsband 108 mm	101129	320	101131	380	101132	350
Inspektionslängd (455 mm) - endast inomhus	118194	5 070	118520	5 390	118736	5 640
Vajerfäste	100644	1 070	100646	1 070	100647	1 180
T-rör med inspektion 90°	104949	5 400	104951	6 200	Best. vara	6 800
T-rör 45°	104909	5 390	104911	6 750	104912	8 420
Regnkrage	100974	760	100976	830	100977	910
Regnhatt	115199	2 600	116879	2 760	117909	3 190
Konisk topp	105058	2 530	105060	2 750	105061	3 090



# PRODUKTINFORMATION

ICS

KOPPLINGSSTYCKE  
STANDARD

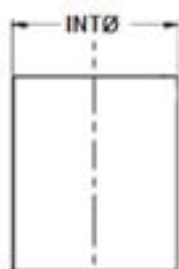

INT Ø mm

151	201	251
-----	-----	-----

SKORSTENSLÄNGD  
1000 MM (955 mm)

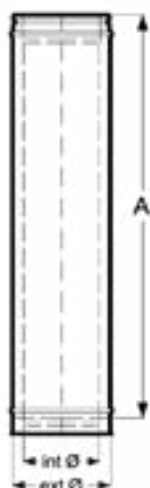

INT Ø mm

PM25 EXT Ø mm

PM50 EXT Ø mm

A

150	200	250
200	250	300
250	300	250
955	955	955

SKORSTENSLÄNGD  
500 MM (455 mm)

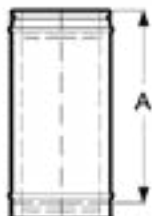

INT Ø mm

PM25 EXT Ø mm

PM50 EXT Ø mm

A

150	200	250
200	250	300
250	300	350
455	455	455

SKORSTENSLÄNGD  
250 MM (205 mm)

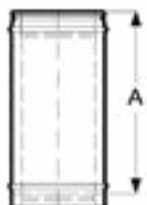

INT Ø mm

PM25 EXT Ø mm

PM50 EXT Ø mm

A

150	200	250
200	250	300
250	300	350
205	205	205

## TÄCKPLÅT 0-30°

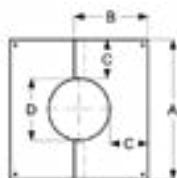

INT Ø mm	150	200	250
PM25 EXT Ø mm	200	250	300
PM50 EXT Ø mm	250	300	350
PM25 A	700	750	800
PM25 B	366	395	424
PM25 C	247.5	247.5	247.5
PM25 D	205	255	305
PM50 A	750	800	850
PM50 B	395	424	453
PM50 C	247.5	247.5	247.5
PM50 D	255	305	355

## TÄCKPLÅT 30 - 45°

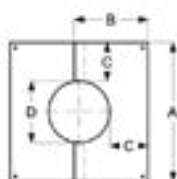

INT Ø mm	150	200	250
PM25 EXT Ø mm	200	250	300
PM50 EXT Ø mm	250	300	350
PM25 A	700	750	800
PM25 B	392	428	463
PM25 C	247.5	247.5	247.5
PM25 D	205	255	305
PM50 A	550	600	650
PM50 B	328	363	399
PM50 C	147.5	147.5	147.5
PM50 D	255	305	355

## RÖRBÖJ 15°

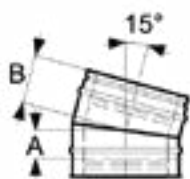

INT Ø mm	150	200	250
PM25 EXT Ø mm	200	250	300
PM50 EXT Ø mm	250	300	350
PM25 A	55	60	65
PM25 B	95	100	105
PM50 A	60	65	65
PM50 B	100	105	105

## RÖRBÖJ 30°

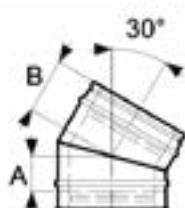

INT Ø mm	150	200	250
PM25 EXT Ø mm	200	250	300
PM50 EXT Ø mm	250	300	350
PM25 A	70	80	85
PM25 B	110	120	125
PM50 A	80	85	90
PM50 B	120	125	130

### RÖRBÖJ 45°

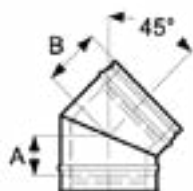

INT Ø mm  
 PM25 EXT Ø mm  
 PM50 EXT Ø mm  
 PM25 A  
 PM25 B  
 PM50 A  
 PM50 B

	150	200	250
INT Ø mm	150	200	250
PM25 EXT Ø mm	200	250	300
PM50 EXT Ø mm	250	300	350
PM25 A	85	95	105
PM25 B	125	135	145
PM50 A	95	105	115
PM50 B	135	145	155

### RÖRBÖJ 90°

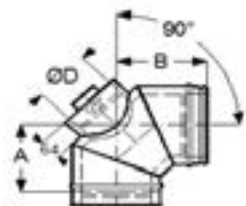

INT Ø mm  
 PM25 EXT Ø mm  
 PM25 EXT Ø mm  
 PM25 A  
 PM25 B  
 PM50 A  
 PM50 B  
 ØD

	150	200	250
INT Ø mm	150	200	250
PM25 EXT Ø mm	200	250	300
PM25 EXT Ø mm	250	300	350
PM25 A	182	185	208
PM25 B	228	229	252
PM50 A	185	208	232
PM50 B	229	252	276
ØD	150	150	150

### T-RÖR 90°

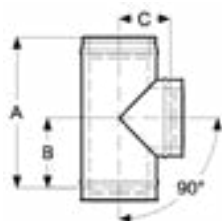

INT Ø mm  
 PM25 EXT Ø mm  
 PM50 EXT Ø mm  
 A  
 B  
 PM25 C  
 PM50 C

	150	200	250
INT Ø mm	150	200	250
PM25 EXT Ø mm	200	250	300
PM50 EXT Ø mm	250	300	350
A	455	455	455
B	209	209	209
PM25 C	140	165	190
PM50 C	165	190	205

### LOCK TILL T-RÖR

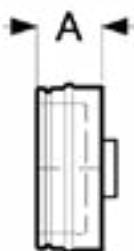

INT Ø mm  
 PM25 EXT Ø mm  
 PM50 EXT Ø mm  
 A

	150	200	250
INT Ø mm	150	200	250
PM25 EXT Ø mm	200	250	300
PM50 EXT Ø mm	250	300	350
A	95	95	95

### FUNDAMENTSPLATTA

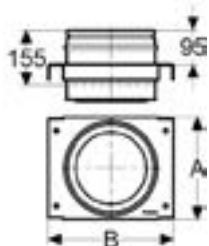

INT Ø mm  
 PM25 EXT Ø mm  
 PM50 EXT Ø mm  
 PM25 A  
 PM25 B  
 PM50 A  
 PM50 B

	150	200	250
INT Ø mm	150	200	250
PM25 EXT Ø mm	200	250	300
PM50 EXT Ø mm	250	300	350
PM25 A	258	285	335
PM25 B	326	353	403
PM50 A	285	335	385
PM50 B	353	403	453

## VÄGGKONSOL

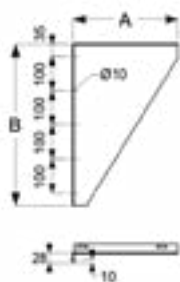

INT Ø mm

PM25 EXT Ø mm

PM50 EXT Ø mm

PM25 A

PM50 A

B

150	200	250
200	250	300
250	300	350
290	315	365
315	365	415
470	470	470

## LÅSBAND 108 mm

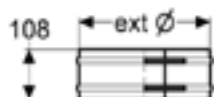

INT Ø mm

PM25 EXT Ø mm

PM50 EXT Ø mm

150	200	250
200	250	300
250	300	350

## INSPEKTIONSLÄNGD ENDAST INOMHUS

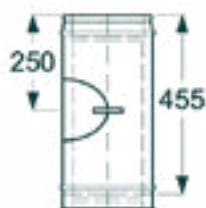

INT Ø mm

PM25 EXT Ø mm

PM50 EXT Ø mm

150	200	250
200	250	300
250	300	350

## REGNHATT



INT Ø mm

PM25 EXT Ø mm

PM50 EXT Ø mm

A

B

C

150	200	250
200	250	300
250	300	350
175	240	297
300	400	500
225	290	347



# BASTUSKORSTEN

SÄKER OCH SNYGG

Schiedels bastuskorsten är en ny och säker skorsten anpassad för alla vedeldade bastuaggregat på marknaden.

Bastuskorstenen bygger på vår välbeprövade Permeter skorsten och har en rostfri, snygg yttermantel, 50 mm Superwool isolering och 115 dimension på inneröret.

Skorstenen kan endast monteras rakt uppåt. Skorstenen är testad för T600gr och kan monteras 90 mm\* från brännbart material för högsta möjliga säkerhet.

\*oisolerade startörret 400 mm



## Paket Bastuskorsten

- ✓ Startrör 1000 mm Ø115
- ✓ Skorstenslängd 1000 mm
- ✓ Skorstenslängd 500 mm
- ✓ Täckplåt 0-5°
- ✓ Bjälklagsisolering
- ✓ Överbeslag universal
- ✓ Regnhatt

## Tillval

- ✓ Vattenvärmare
- ✓ Adapter Ø120/115



BASTUSKORSTEN Ø115 (Ø215)	SVART	BLANK	PRIS
Bastukit 2500 mm Ø115	156025	149635	8 470
Skorstenslängd 1000 mm (955 mm)	156023	149642	1 620
Skorstenslängd 500 mm (455 mm)	156024	149643	1 050
Vattenvärmare	143851	143850	3 910
Adapter Ø120/115	-	109843	160

# RÖKRÖR

Ø150 OISOLERAT SVART 2 MM

För anslutning av kaminer och vedspisar till en Isokern skorsten, eller till en murad skorsten, erbjuder vi ett heltäckande sortiment av oisolerade rökrör.

Våra rökrör har en godstjocklek på 2 mm högkvalitativt stål och är lackade i en värmeresistent svart färg med fin ytfinish.

RÖKRÖR Ø150	ART NR	PRIS
Rökrör 1000 mm	177110	660
Rökrör 500 mm	177109	440
Rökrör 250 mm	177108	250
Rökrör 90° böj med sotlucka	177111	520
Rökrör 45° böj	177114	430
Inmurningsstos	177119	270
Rosett med fjädrar	177116	160



RÖKRÖR 1000 MM



RÖKRÖR 500 MM



RÖKRÖR 250 MM



RÖKRÖR 90° BÖJ  
MED SOTLUCKA



RÖKRÖR 45° BÖJ



INMURNINGSSTOS



ROSETT MED FJÄDRAR



# ISOKERN

## SÄKER OCH STABIL

Nu har vi gjort det enklare för dig. Isokern blockskorsten passar för alla typer av eldstäder, oavsett om det är en braskamin eller öppen spis.

En stor fördel är att du enkelt kan ansluta flera olika eldstäder i samma skorsten. Och om du vill, även på olika våningsplan. Du kan också välja att montera eldstaden i efterhand.

Isokern är marknadens säkraste blockskorsten. Så säker att du kan bygga in den i väggen med nollavstånd till brännbart material. Isokern har också en mycket lång livslängd, vilket innebär att du aldrig mer behöver fundera på att byta ut din skorsten.

Att ansluta din eldstad till en blockskorsten innebär god säkerhet som gör att du kan sova gott om nätterna.

Våra blockskorstenar är tillverkade i pimpsten från vulkanen Hekla på Island. Pimpsten är en ren naturprodukt som effektivt isolerar värmen och gör att inga giftiga gaser slipper in i din bostad. Dessutom gör pimpsten att murstocken aldrig blir för varm. Våra blockskorstenar garanterar din säkerhet. Självklart är de även CE-märkta.

Isokern finns i flera olika storlekar för att kunna anslutas till olika typer av eldstäder. När du vet vilken eldstad du skall ha så är det enklare att veta vilken dimension på skorstenen du behöver.

MODELL	YTTERMÅTT	DIMENSION	ÖVRIGT
DM36	365 x 365 mm	Ø130, Ø150	En kanal men möjligt att ansluta flera eldstäder
DM44	440 x 440 mm	Ø130, Ø160, Ø180, Ø200	En kanal men möjligt att ansluta flera eldstäder
DM54	540 x 540 mm	Ø225, Ø250, Ø300, Ø350	En kanal men möjligt att ansluta flera eldstäder
DM80	440 x 800 mm	Ø130, Ø160, Ø180, Ø200	Två separata kanaler i samma skorsten
M58	580 x 580 mm	Ø130, Ø150, Ø170, Ø200, Ø225, Ø250, Ø300, Ø350	Upp till fyra kanaler





### Valfri anslutning

Anslutning till eldstad kan göras på vilken höjd som helst. Detta gör det möjligt att bygga skorstenen i ett tidigare skede. Sedan kan man välja eldstad (eller eldstäder) och ansluta den/dem senare.

### Bjälklag behöver inte avväxlas

Isokern Blockskorsten är godkänd för montering direkt emot brännbart material (vid T450), vilket förenklar monteringen.

### Tål soteld

Provningar vid 1000°C i skorstenen, under en halvtimme, visar att temperaturen på utsidan bara stiger med 1°C.

### Brandsäker

Pimpsten är ett mycket värmebeständigt och högisolerande material, som hämtas från vulkanen Hekla på Island. Isokern DM är godkänd upp till T600.

### Lättmonterad

Kan monteras av en person.

### Sidoförskjutning

Isokern skorsten kan sidoförskjutas med hjälp av offsetelement. Max 2 st offsetelement på varandra per skorsten.

Med reservation för tekniska ändringar, skriv- och tryckfel. Utgåva 01/2026



# STYCKPRISLISTA

ISOKERN DM36

	ART NR	BENÄMNING	MÅTT (MM)	VIKT (KG)	PRIS (KR)	ANTAL/PALL KOMMENTAR
	130714	Mantel 36	365 x 365 H:250	19,0	310	36
	135108	Foder Ø130	Ø130 H:250	11,0	270	64
	126369	Foder Ø150	Ø150 H:250	10,0	270	64
	135077	Krona puts	490 x 490	8,5	950	
	135078	Krona tegel	690 x 690	18,0	1 560	
	130715	Tegelkonsol	575 x 575 H:75	37,2	1 840	
	135070	Utluftningshatt aluminium		1,9	1 670	
	130732	Regnskydd aluminium DM36,44,54		1,3	1 430	
	135849	Sotlucka gjutjärn 6"	150 x 150	3,3	1 310	
	144223	Sotlucka vit, gastät och godkänd för utomhusbruk	210 x 210	1,1	1 600	
	175175	Isokern skorstenslim 20 kg		20,0	610	48
	130759	Limspritspåse		0,1	20	
	135304	Anslutningsstos Ø130	Ø130 invändigt	1,0	840	Till foder Ø130-150
	135313	Anslutningsstos Ø150	Ø160 invändigt	1,2	890	Till foder Ø130-150
	137068	Skorstenssteg DM36 puts		2,0	530	
	137069	Skorstenssteg DM36 tegel		2,5	530	
	144483	Krona plåt med regnskydd DM36		4,0	3 050	
	148953	Adapter huvtak Ø130		0,9	440	
	133099	Adapter huvtak Ø150		1,0	440	
	135069	Offsetelement Ø130	365 x 433 H: 150	30,0	1 510	Förskjuter 68 mm
	126377	Offsetelement Ø150	365 x 433 H: 150	30,0	1 510	Förskjuter 68 mm

Se fler tillbehör på sida 61.

# STYCKPRISLISTA

ISOKERN DM44

	ART NR	BENÄMNING	MÅTT (MM)	VIKT (KG)	PRIS (KR)	ANTAL/PALL KOMMENTAR
	130727	Mantel 44	440 x 440 H:300	36,0	440	18
	135110	Foder Ø130	Ø130 H:300	18,0	400	48
	126480	Foder Ø160	Ø160 H:300	17,0	400	48
	127068	Foder Ø180	Ø180 H:300	19,0	400	36
	127683	Foder Ø200	Ø200 H:300	15,0	400	36
	135088	Krona puts	530 x 530	10,0	1 030	
	135089	Krona tegel	800 x 800	26,0	1 930	
	130728	Tegelkonsol	650 x 650 H:75	47,1	2 070	
	130675	Utluftningshatt aluminium		1,6	1 670	
	130732	Regnskydd aluminium DM36,44,54		1,3	1 430	Passar utluftningshatt 36, 44, 54
	135849	Sotlucka gjutjärn 6"	150 x 150	3,3	1 310	
	144223	Sotlucka vit gastät och godkänd för utomhusbruk	210 x 210	3,0	1 600	
	175175	Isokern skorstenslim 20 kg		20,0	610	48
	130759	Limspritspåse		0,1	20	
	135305	Anslutningsstos Ø130	Ø130 invändigt	1,0	860	Till foder Ø130-160
	135308	Anslutningsstos Ø140	Ø140 invändigt	1,0	880	Till foder Ø130-160
	135309	Anslutningsstos Ø160	Ø160 invändigt	1,3	890	Till foder Ø160-200
	135315	Anslutningsstos Ø170	Ø170 invändigt	1,0	1 090	Till foder Ø160-200
	135318	Anslutningsstos Ø190	Ø190 invändigt	1,0	1 090	Till foder Ø200
	135320	Anslutningsstos Ø205	Ø205 invändigt	1,4	1 090	Till foder Ø200
	133284	Skorstenssteg DM44 puts		2,0	530	
	137070	Skorstenssteg DM44 tegel		2,5	530	
	144484	Krona plåt med regnskydd DM44		4,0	3 050	
	148953	Adapter huvtak Ø130		0,9	440	
	133100	Adapter huvtak Ø160		1,0	440	
	155777	Adapter huvtak Ø180		0,9	450	
	133101	Adapter huvtak Ø200		1,3	450	
	135081	Offsetelement Ø160	440 x 498 H: 150	30,0	1 580	Förskjuter 58 mm
	130718	Offsetelement Ø180	440 x 498 H: 150	28,0	1 580	Förskjuter 58 mm
	127687	Offsetelement Ø200	440 x 498 H: 150	30,0	1 580	Förskjuter 58 mm

Se fler tillbehör på sida 61.

# STYCKPRISLISTA

ISOKERN DM54

	ART NR	BENÄMNING	MÅTT (MM)	VIKT (KG)	PRIS (KR)	ANTAL/PALL KOMMENTAR
	130708	Mantel 54	540 x 540 H:300	45,0	810	12
	135115	Foder Ø225	Ø225 H:300	28,0	550	27
	135117	Foder Ø250	Ø250 H:300	25,0	550	27
	129033	Foder Ø300	Ø300 H:300	24,0	550	18
	129094	Foder Ø350	Ø350 H:300	19,0	610	18
	135096	Krona puts	670 x 670	13,0	1 360	
	135097	Krona tegel	950 X 950	32,0	2 620	
	130735	Tegelkonsol	790 x 790 H:75	64,1	2 240	
	135093	Utluftningshatt aluminium		1,9	1 670	
	130732	Regnskydd aluminium DM36,44,54		1,3	1 430	Passar utluftningshatt 36, 44, 54
	135849	Sotlucka gjutjärn 6"	150 x 150	3,3	1 310	
	144223	Sotlucka vit gastät och godkänd för utomhusbruk	210 x 210	3,0	1 600	
	175175 130759	Isokern skorstenslim 20 kg Limspritspåse		20,0 0,1	610 20	48
	135315	Anslutningsstos Ø170	Ø170 invändigt	1,0	1 090	Till foder Ø225-300
	135318	Anslutningsstos Ø190	Ø190 invändigt	1,0	1 090	Till foder Ø225-300
	135320	Anslutningsstos Ø205	Ø205 invändigt	1,4	1 090	Till foder Ø225-300
	137071	Skorstenssteg DM54 puts		2,0	530	
	137072	Skorstenssteg DM54 tegel		2,5	530	
	133102	Adapter huvtak Ø250		1,6	770	
	149188	Adapter huvtak Ø300		1,4	910	
	129038	Offsetelement Ø300	545 x 632 H: 150	43,0	1 600	Förskjuter 87 mm
	129092	Offsetelement Ø350	545 x 632 H: 150	42,0	1 600	Förskjuter 87 mm

Se fler tillbehör på sida 61.

# STYCKPRISLISTA









ISOKERN DM80

	ART NR	BENÄMNING	MÅTT (MM)	VIKT (KG)	PRIS (KR)	ANTAL/PALL KOMMENTAR
	135101	Mantel 44 x 80	440 x 800 H:300	58,0	760	9
	135110	Foder Ø130	Ø130 H:300	18,0	400	48
	126480	Foder Ø160	Ø160 H:300	17,0	400	48
	127068	Foder Ø180	Ø180 H:300	19,0	400	36
	127683	Foder Ø200	Ø200 H:300	15,0	400	36
	135106	Krona puts	570 x 930	28,1	1 450	
	135107	Krona tegel	820 x 1170	49,0	2 190	
	135102	Tegelkonsol	650 x 1010 H:75	46,0	2 260	
	130676	Utluftningshatt aluminium 44 x 80		2,8	3 830	
	135103	Regnskydd aluminium DM80		3,0	1 890	
	135849	Sotlucka gjutjärn 6"	150 x 150	3,3	1 310	
	144223	Sotlucka vit, gastät och godkänd för utomhusbruk	210 x 210	3,0	1 600	
	175175	Isokern skorstenslim 20 kg		20,0	610	48
	130759	Limspritspåse		0,1	20	
	135305	Anslutningsstos Ø130	Ø130 invändigt	1,0	890	Till foder Ø130-160
	135308	Anslutningsstos Ø140	Ø140 invändigt	1,0	890	Till foder Ø130-160
	135309	Anslutningsstos Ø160	Ø160 invändigt	1,3	890	Till foder Ø160-200
	135315	Anslutningsstos Ø170	Ø170 invändigt	1,0	1 090	Till foder Ø160-200
	135318	Anslutningsstos Ø190	Ø190 invändigt	1,0	1 090	Till foder Ø200
	135320	Anslutningsstos Ø205	Ø205 invändigt	1,4	1 090	Till foder Ø200
	144563	Krona plåt med regnskydd DM80		4,0	3 940	
	148953	Adapter till huvtak Ø130		0,9	440	
	133100	Adapter till huvtak Ø160		1,0	440	
	155777	Adapter till huvtak Ø180		0,9	450	
	133101	Adapter till huvtak Ø200		1,3	450	

Se fler tillbehör på sida 61.

# STYCKPRISLISTA







## ISOKERN MANTELSKORSTEN M58

	ART NR	BENÄMNING	MÅTT (MM)	VIKT (KG)	PRIS (KR)	ANTAL/PALL KOMMENTAR
	135098	Mantel 58	580 x 580 H:300	37,0	790	12
	125727	Foderrör Ø130	Ø130/180 H:600	9,0	540	35
	126372	Foderrör Ø150	Ø150/200 H:600	10,0	590	30
	126498	Foderrör Ø170	Ø174/232 H:600	8,0	640	30
	127685	Foderrör Ø200	Ø200/250 H:600	13,0	690	20
	127715	Foderrör Ø225	Ø225/285 H:600	19,0	840	14
	128546	Foderrör Ø250	Ø250/310 H:600	23,0	940	12
	129036	Foderrör Ø300	Ø300/360 H:600	25,0	1 370	8
	129360	Foderrör Ø350	Ø350/416 H:600	27,0	1 670	6
	135100	Krona puts	710 x 710	40,0	1 640	
	135099	Tegelkonsol	780 x 780	85,0	2 040	
	130769	Lättklinker 50 l		20,0	330	20
	135849	Sotlucka gjutjärn 6"	150 x 150	3,3	1 310	
	144223	Sotlucka vit gastät och godkänd för utomhusbruk	210 x 210	1,0	1 600	
	175175	Isokern skorstenslim 20 kg		20,0	610	48
	130759	Limspritspåse		0,1	20	
	135794	Krona plåt med regnskydd M58		2,7	4 180	

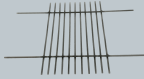

# STYCKPRISLISTA

## ISOKERN TILLBEHÖR

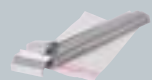
	ART NR	BENÄMNING	MÅTT (MM)	VIKT (KG)	PRIS (KR)
	146523	Kajgaller	140 x 140 mm	0,9	210
	146524	Kajgaller	270 x 140 mm	0,9	270
	146525	Kajgaller	270 x 270 mm	0,9	320
	146520	Kajgaller rund Ø125	150 mm	0,9	300
	146521	Kajgaller rund Ø150	200 mm	0,9	300
	136107	Plattform till fyrkantig takhuv svart	200 – 650 mm	8,1	2 620
	136109	Stege inkl plattform och handledare svart	1200 mm	14,7	3 330
	136111	Förlängningsdel till stege svart	1200 mm	7,6	2 490
	135845	Wakaflex svart	140 x 5000 mm	2,6	670
	135546	Wakaflex svart	280 x 5000 mm	4,9	1 050
	135547	Wakaflex tegelröd	280 x 5000 mm	3,8	710
	900007676	Monteringskit till Regnskydd (DM36/DM44/DM54/DM80)			140
	135283	Isokern avståndshållare DM36/44/54 (300 & 345)	18 st/ påse	-	10



# ISOKERN AIR

## BLOCKSSKORSTEN MED TILLUFT

Slipp planera och bekymra dig om vart tilluften till dagens moderna passivhus ska placeras. Inga mer felingjutningar av tilluft i betongplattan eller onödiga håltagningar i fasaden när du väljer marknadens mest flexibla och säkraste skorstenssystem – Isokern Air.

### Hur fungerar det då?

Tilluften sugs in via toppkronan och leds ner i yttermanteln. Man tar sedan enkelt upp ett hål i passande höjd med eldstaden och kopplar in förbränningsluften. Du får ett helt slutet, säkert och beprövat sätt att elda på.

### Valfri anslutning

Anslutning till eldstad kan göras på vilken höjd som helst. Ger möjlighet att bygga skorstenen nu och välja eldstad senare.

### Bjälklag behöver inte avväxlas

Isokern Blockskorsten är godkänd för montering direkt emot brännbart material vilket förenklar monteringen. Provingar vid 1000°C i skorstenen, under en halvtimme, visar att temperaturen på utsidan bara stiger med 1°C.

### Brandsäker

Pimpsten är ett mycket värmebeständigt och högisolerande material, som hämtas från vulkanen Hekla på Island. Isokern AIR är godkänt till T400.

### Lättmonterad

Kan monteras av en person.

### Integrerad tilluft

Förbränningsluften till eldstaden tas igenom toppkronan på ett smidigt och säkert sätt.

### Flera eldstäder

Man kan ansluta flera eldstäder till en Isokern AIR men det är bara en eldstad som kan utnyttja tilluften.

Tack vare pimpstens extremt goda isolerande förmåga slipper man ev. kondensproblem.

Givetvis är det godkänt med nollavstånd mot brännbart material även på Isokern air.



# STYCKPRISLISTA

## ISOKERN AIR

	ART NR	BENÄMNING	MÅTT (MM)	VIKT (KG)	PRIS (KR)	ANTAL/PALL KOMMENTAR
	135143	Startmantel Air 44	440 x 440 H:205	22,0	690	20
	135124	Tilluftsstos Ø80	Ø80-80	0,1	400	
	135122	Flexibel tilluftsslang Ø80 med lasband, svart	Ø80 L:500	0,8	610	
	135193	Startfoder	Ø150 H:160	8,0	650	
	135142	Mantel Air 44	440 x 440 H:205	22,0	440	30
	126369	Foder Ø150	Ø150 H:250	10,0	270	64
	135191	Sotlucka vit, gastät och godkänd för utomhusbruk	210 x 210	3,5	2 400	
	135194	Anslutningsstos Ø160	Ø160 invändigt	1,3	900	
	175175	Isokern skorstenslim 20 kg		20,0	610	40
	130759	Limspritspåse		0,1	20	
	157386	Krona stål blank (Krona puts)	485 x 485	5,3	2 990	
	168252	Montageset till IK Vent krona (4x)		1,2	480	
	170185	Krona stål blank (Krona tegel)	750 x 750		4 650	
	168252	Montageset till IK Vent krona (4x)		1,2	480	
	135196	Tegelkonsol	655 x 655 H:75	36,0	2 140	
	135070	Utluftningshatt aluminium		1,9	1 670	
	130732	Regnskydd aluminium		1,3	1 430	
	100080	Isokern Air avståndshållare		-	15	6 st / påse

# SNABBPRISLISTA

ISOKERN MODULSKORSTEN - DM 36 DIMENSION 13/15 CM, 36,5X36,5 CM

BENÄMNING	MANTEL	FODER (150MM)	KRONA PUTS	UTLUFT- NINGSHATT	REGN- SKYDD	SOTLUCKA 6X6	SKOR- STENSLIM 20 KG	LIMSPRIT- SPÅSE		
ART NR	130714	126369	135077	135070	130732	135849	175175	130759		
VIKT (KG)	19,0	10,0	8,5	1,9	1,3	3,3	20,0	0,1		
PRIS/ST	310	270	950	1 670	1 430	1 310	610	20		
LÄNGD	st	st	st	st	st	st	st	st	VIKT (KG)	PRIS (KR)
3,00	12	12	1	1	1	1	1	2	383	12 970
3,25	13	13	1	1	1	1	1	2	412	13 550
3,50	14	14	1	1	1	1	1	2	441	14 130
3,75	15	15	1	1	1	1	1	2	470	14 710
4,00	16	16	1	1	1	1	1	2	499	15 290
4,25	17	17	1	1	1	1	1	2	528	15 870
4,50	18	18	1	1	1	1	2	4	577	17 100
4,75	19	19	1	1	1	1	2	4	606	17 680
5,00	20	20	1	1	1	1	2	4	635	18 260
5,25	21	21	1	1	1	1	2	4	664	18 840
5,50	22	22	1	1	1	1	2	4	693	19 420
5,75	23	23	1	1	1	1	2	4	722	20 000
6,00	24	24	1	1	1	1	2	4	751	20 580
6,25	25	25	1	1	1	1	2	4	780	21 160
6,50	26	26	1	1	1	1	2	4	809	21 740
6,75	27	27	1	1	1	1	2	4	838	22 320
7,00	28	28	1	1	1	1	2	4	867	22 900
7,25	29	29	1	1	1	1	2	4	896	23 480
7,50	30	30	1	1	1	1	2	4	925	24 060
7,75	31	31	1	1	1	1	2	4	954	24 640
8,00	32	32	1	1	1	1	2	4	983	25 220
8,25	33	33	1	1	1	1	2	4	1 012	25 800
8,50	34	34	1	1	1	1	2	4	1 041	26 380
8,75	35	35	1	1	1	1	2	4	1 070	26 960
9,00	36	36	1	1	1	1	2	4	1 119	28 190
9,25	37	37	1	1	1	1	3	6	1 148	28 770
9,50	38	38	1	1	1	1	3	6	1 177	29 350
9,75	39	39	1	1	1	1	3	6	1 206	29 930
10,00	40	40	1	1	1	1	3	6	1 235	30 510
10,25	41	41	1	1	1	1	3	6	1 264	31 090

# SNABBPRISSLISTA

ISOKERN MODULSKORSTEN - DM 44 DIMENSION 13/16/18/20 CM, 44X44 CM

BENÄMNING	MANTEL	FODER (160MM)	KRONA PUTS	UTLUFT- NINGSHATT	REGN- SKYDD	SOTLUCKA 6X6	SKOR- STENSLIM 20 KG	LIMSPRIT- SPÅSE		
ART NR	130727	126480	135088	130675	130732	135849	175175	130759		
VIKT (KG)	36,0	17,0	10,0	1,6	1,3	3,3	20,0	0,1		
PRIS/ST	440	400	1 030	1 670	1 430	1 310	610	20		
LÄNGD	st	st	st	st	st	st	st	st	VIKT (KG)	PRIS (KR)
3,00	10	10	1	1	1	1	1	2	566	14 490
3,30	11	11	1	1	1	1	1	2	570	15 330
3,60	12	12	1	1	1	1	1	2	619	16 170
3,90	13	13	1	1	1	1	1	2	668	17 010
4,20	14	14	1	1	1	1	1	2	717	17 850
4,50	15	15	1	1	1	1	1	2	766	18 690
4,80	16	16	1	1	1	1	1	2	815	19 530
5,10	17	17	1	1	1	1	1	2	864	20 370
5,40	18	18	1	1	1	1	2	4	933	21 860
5,70	19	19	1	1	1	1	2	4	982	22 700
6,00	20	20	1	1	1	1	2	4	1 031	23 540
6,30	21	21	1	1	1	1	2	4	1 080	24 380
6,60	22	22	1	1	1	1	2	4	1 129	25 220
6,90	23	23	1	1	1	1	2	4	1 178	26 060
7,20	24	24	1	1	1	1	2	4	1 227	26 900
7,50	25	25	1	1	1	1	2	4	1 276	27 740
7,80	26	26	1	1	1	1	2	4	1 325	28 580
8,10	27	27	1	1	1	1	2	4	1 374	29 420
8,40	28	28	1	1	1	1	2	4	1 423	30 260
8,70	29	29	1	1	1	1	2	4	1 472	31 100
9,00	30	30	1	1	1	1	2	4	1 521	31 940
9,30	31	31	1	1	1	1	2	4	1 570	32 780
9,60	32	32	1	1	1	1	2	4	1 619	33 620
9,90	33	33	1	1	1	1	2	4	1 668	34 460
10,20	34	34	1	1	1	1	2	4	1 717	35 300
10,50	35	35	1	1	1	1	3	6	1 786	36 790
10,80	36	36	1	1	1	1	3	6	1 835	37 630
11,10	37	37	1	1	1	1	3	6	1 884	38 470
11,40	38	38	1	1	1	1	3	6	1 933	39 310
11,70	39	39	1	1	1	1	3	6	1 982	40 150

# SNABBPRISLISTA

ISOKERN MODULSKORSTEN - DM54 DIMENSION 22,5/25/30 CM, 54X54 CM

BENÄMNING	MANTEL	FODER (250MM)	KRONA PUTS	UTLUFT- NINGSHATT	REGN- SKYDD	SOTLUCKA 6X6	SKOR- STENSLIM 20 KG	LIMSPRIT- SPÅSE		
ART NR	130708	135117	135096	135093	130732	135849	175175	130759		
VIKT (KG)	45,0	25,0	13,0	1,9	1,3	3,3	20,0	0,1		
PRIS/ST	810	550	1 360	1 670	1 430	1 310	610	20		
LÄNGD	st	st	st	st	st	st	st	st	VIKT (KG)	PRIS (KR)
3,00	10	10	1	1	1	1	1	2	740	20 020
3,30	11	11	1	1	1	1	1	2	810	21 380
3,60	12	12	1	1	1	1	1	2	880	22 740
3,90	13	13	1	1	1	1	1	2	950	24 100
4,20	14	14	1	1	1	1	1	2	1 020	25 460
4,50	15	15	1	1	1	1	2	4	1 110	27 470
4,80	16	16	1	1	1	1	2	4	1 180	28 830
5,10	17	17	1	1	1	1	2	4	1 250	30 190
5,40	18	18	1	1	1	1	2	4	1 320	31 550
5,70	19	19	1	1	1	1	2	4	1 390	32 910
6,00	20	20	1	1	1	1	2	4	1 460	34 270
6,30	21	21	1	1	1	1	2	4	1 530	35 630
6,60	22	22	1	1	1	1	2	4	1 600	36 990
6,90	23	23	1	1	1	1	2	4	1 670	38 350
7,20	24	24	1	1	1	1	2	4	1 740	39 710
7,50	25	25	1	1	1	1	2	4	1 810	41 070
7,80	26	26	1	1	1	1	2	4	1 880	42 430
8,10	27	27	1	1	1	1	2	4	1 950	43 790
8,40	28	28	1	1	1	1	2	4	2 020	45 150
8,70	29	29	1	1	1	1	2	4	2 090	46 510
9,00	30	30	1	1	1	1	2	4	2 160	47 870
9,30	31	31	1	1	1	1	2	4	2 230	49 230
9,60	32	32	1	1	1	1	2	4	2 300	50 590
9,90	33	33	1	1	1	1	2	4	2 370	51 950
10,20	34	34	1	1	1	1	2	4	2 440	53 310
10,50	35	35	1	1	1	1	2	4	2 510	54 670
10,80	36	36	1	1	1	1	2	4	2 580	56 030
11,10	37	37	1	1	1	1	2	4	2 650	57 390
11,40	38	38	1	1	1	1	2	4	2 720	58 750
11,70	39	39	1	1	1	1	2	4	2 790	60 110

# SNABBPRISLISTA

ISOKERN MODULSKORSTEN - DM80 DIMENSION 13/16/18/20 CM, 44X80 CM

BENÄMNING	MANTEL	FODER (160MM)	KRONA PUTS	UTLUFT- NINGSHATT	REGN- SKYDD	SOTLUCKA 6X6	SKOR- STENSLIM 20 KG	LIMSPRIT- SPÅSE		
ART NR	135101	126480	135106	130676	135103	135849	175175	130759		
VIKT (KG)	58,0	17,0	28,0	2,8	3,0	3,3	20,0	0,1		
PRIS/ST	760	400	1 450	3 830	1 890	1 310	610	20		
LÄNGD	st	st	st	st	st	st	st	st	VIKT (KG)	PRIS (KR)
3,00	10	20	1	1	1	2	2	4	1 000	26 690
3,30	11	22	1	1	1	2	2	4	1 092	28 250
3,60	12	24	1	1	1	2	2	4	1 184	29 810
3,90	13	26	1	1	1	2	2	4	1 276	31 370
4,20	14	28	1	1	1	2	2	4	1 368	32 930
4,50	15	30	1	1	1	2	2	4	1 460	34 490
4,80	16	32	1	1	1	2	2	4	1 552	36 050
5,10	17	34	1	1	1	2	2	4	1 644	37 610
5,40	18	36	1	1	1	2	2	4	1 736	39 170
5,70	19	38	1	1	1	2	2	4	1 828	40 730
6,00	20	40	1	1	1	2	3	6	1 940	42 940
6,30	21	42	1	1	1	2	3	6	2 032	44 500
6,60	22	44	1	1	1	2	3	6	2 124	46 060
6,90	23	46	1	1	1	2	3	6	2 216	47 620
7,20	24	48	1	1	1	2	3	6	2 308	49 180
7,50	25	50	1	1	1	2	3	6	2 400	50 740
7,80	26	52	1	1	1	2	3	6	2 492	52 300
8,10	27	54	1	1	1	2	3	6	2 584	53 860
8,40	28	56	1	1	1	2	3	6	2 676	55 420
8,70	29	58	1	1	1	2	3	6	2 768	56 980
9,00	30	60	1	1	1	2	4	8	2 880	59 190
9,30	31	62	1	1	1	2	4	8	2 972	60 750
9,60	32	64	1	1	1	2	4	8	3 064	62 310
9,90	33	66	1	1	1	2	4	8	3 156	63 870
10,20	34	68	1	1	1	2	4	8	3 248	65 430
10,50	35	70	1	1	1	2	4	8	3 340	66 990
10,80	36	72	1	1	1	2	4	8	3 432	68 550
11,10	37	74	1	1	1	2	4	8	3 524	70 110
11,40	38	76	1	1	1	2	4	8	3 616	71 670
11,70	39	78	1	1	1	2	4	8	3 708	73 230

# SNABBPRISLISTA

## ISOKERN AIR

BENÄMNING	START MANTEL	STARTFODER	MANTEL	FODER (150MM)	ANSLUTNING Ø160	TILLUFTS- SLANG	TILLUFTSSTOS Ø80	KRONA PUTS
ART NR	135143	135193	135142	126369	135194	135122	135124	157386
VIKT (KG)	22,0	8,0	22,0	10,0	1,3	0,8	0,1	5,3
PRIS/ST	690	650	440	270	900	610	400	2 990
LÄNGD	st	st	st	st	st	st	st	st
3,49	1	1	16	14	1	1	1	1
3,69	1	1	17	15	1	1	1	1
3,90	1	1	18	15	1	1	1	1
4,10	1	1	19	16	1	1	1	1
4,31	1	1	20	17	1	1	1	1
4,51	1	1	21	18	1	1	1	1
4,72	1	1	22	19	1	1	1	1
4,92	1	1	23	19	1	1	1	1
5,13	1	1	24	20	1	1	1	1
5,33	1	1	25	21	1	1	1	1
5,54	1	1	26	22	1	1	1	1
5,74	1	1	27	23	1	1	1	1
5,95	1	1	28	24	1	1	1	1
6,15	1	1	29	24	1	1	1	1
6,36	1	1	30	25	1	1	1	1
6,56	1	1	31	26	1	1	1	1
6,77	1	1	32	27	1	1	1	1
6,97	1	1	33	28	1	1	1	1
7,18	1	1	34	28	1	1	1	1
7,38	1	1	35	29	1	1	1	1
7,59	1	1	36	30	1	1	1	1
7,79	1	1	37	31	1	1	1	1
8,00	1	1	38	32	1	1	1	1
8,20	1	1	39	33	1	1	1	1
8,41	1	1	40	33	1	1	1	1
8,61	1	1	41	34	1	1	1	1
8,82	1	1	42	35	1	1	1	1
9,02	1	1	43	36	1	1	1	1
9,23	1	1	44	37	1	1	1	1
9,43	1	1	45	38	1	1	1	1
9,64	1	1	46	38	1	1	1	1
9,84	1	1	47	39	1	1	1	1
10,05	1	1	48	40	1	1	1	1

# SNABBPRISSLISTA

## ISOKERN AIR

BENÄMNING	MONTAGESET VENT KRONA	UTLUFTNING- SHATT	REGN- SKYDD	SOTLUCKA ALU	SKOR- STENSLIM 20 KG	LIMSPRITSPÅSE		
ART NR	168252	135070	130732	135191	175175	130759		
VIKT (KG)	0,5	1,9	1,3	3,5	20,0	0,1		
PRIS/ST	480	1 670	1 430	2 400	610	20		
LÄNGD	st	st	st	st	st	st	VIKT (KG)	PRIS (KR)
3,49	1	1	1	1	1	2	556	23 690
3,69	1	1	1	1	1	2	588	24 400
3,90	1	1	1	1	2	4	630	25 490
4,10	1	1	1	1	2	4	662	26 200
4,31	1	1	1	1	2	4	694	26 910
4,51	1	1	1	1	2	4	726	27 620
4,72	1	1	1	1	2	4	758	28 330
4,92	1	1	1	1	2	4	780	28 770
5,13	1	1	1	1	2	4	812	29 480
5,33	1	1	1	1	2	4	844	30 190
5,54	1	1	1	1	2	4	876	30 900
5,74	1	1	1	1	2	4	908	31 610
5,95	1	1	1	1	2	4	940	32 320
6,15	1	1	1	1	2	4	962	32 760
6,36	1	1	1	1	2	4	994	33 470
6,56	1	1	1	1	2	4	1 026	34 180
6,77	1	1	1	1	2	4	1 058	34 890
6,97	1	1	1	1	2	4	1 090	35 600
7,18	1	1	1	1	2	4	1 112	36 040
7,38	1	1	1	1	2	4	1 144	36 750
7,59	1	1	1	1	2	4	1 176	37 460
7,79	1	1	1	1	3	6	1 228	38 820
8,00	1	1	1	1	3	6	1 260	39 530
8,20	1	1	1	1	3	6	1 292	40 240
8,41	1	1	1	1	3	6	1 314	40 680
8,61	1	1	1	1	3	6	1 346	41 390
8,82	1	1	1	1	3	6	1 378	42 100
9,02	1	1	1	1	3	6	1 410	42 810
9,23	1	1	1	1	3	6	1 442	43 520
9,43	1	1	1	1	3	6	1 474	44 230
9,64	1	1	1	1	3	6	1 496	44 670
9,84	1	1	1	1	3	6	1 528	45 380
10,05	1	1	1	1	3	6	1 560	46 090

# ISOKERN ÖPPEN SPIS

FRAMSTÄLLD AV PIMPSTEN

---

Fyll ditt hem med ljus och värme och installera en öppen spis. Spisen är framställd av pimpsten, ett naturmaterial från vulkanen Hekla på Island.



# LIVING

## ÖPPEN SPIS EFTER DINA ÖNSKEMÅL

Spisens bärighet är 2100 kg. Alla modeller levereras med max antal sidostycken.

MODELL	ELDSTADSÖPPNING/ RÖRUTTAG (BxH)	UTVÄNDIGT MÅTT (BxDxH)	PRIS (KR) STANDARDUTFÖRANDE
<b>SMALL</b> ART.NR: 130773 VIKT: 450 KG SKORSTENSDIMENSION: Ø200	510 x 540 mm / Ø225	685 x 440 x 1619 mm	11 640
<b>MEDIUM</b> ART.NR: 135246 VIKT: 500 KG SKORSTENSDIMENSION: Ø200	726 x 720 mm / Ø200	826 x 710 x 1521 mm	11 640
<b>LARGE</b> ART.NR: 129371 VIKT: 700 KG SKORSTENSDIMENSION: Ø300	990 x 960 mm / Ø350	1090 x 710 x 1761 mm	15 000
<b>XL</b> ART.NR: 129568 VIKT: 775 KG SKORSTENSDIMENSION: Ø300	1130 x 960 mm / Ø350	1230 x 710 x 1761 mm	18 140
<b>XXL</b> ART.NR: 129767 VIKT: 830 KG SKORSTENSDIMENSION: Ø345	1246 x 960 mm / Ø350	1346 x 710 x 1761 mm	19 210

SMALL

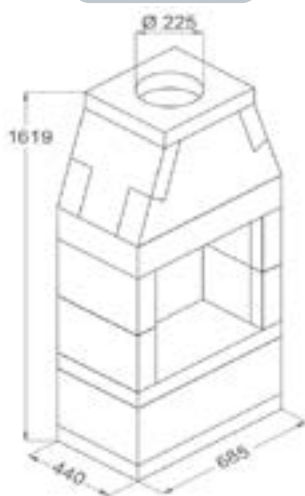

MEDIUM

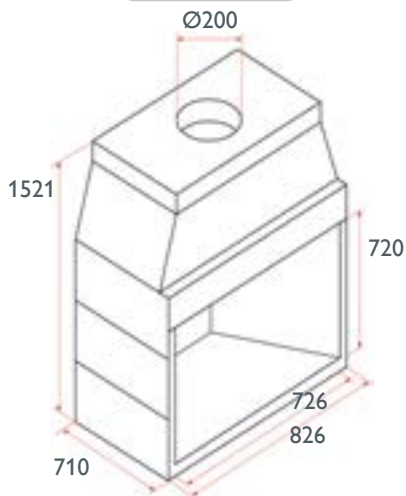

LARGE

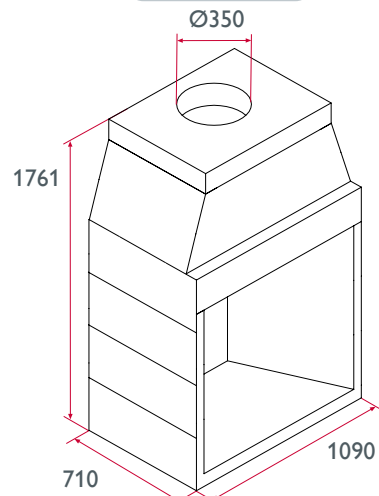

XL

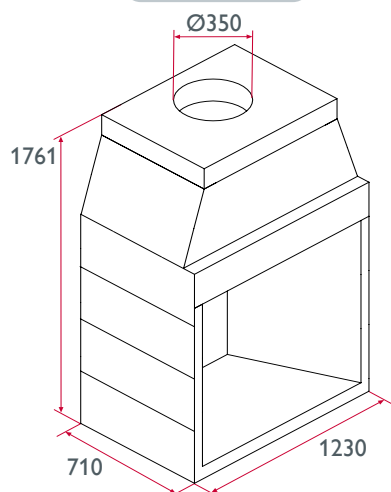

XXL

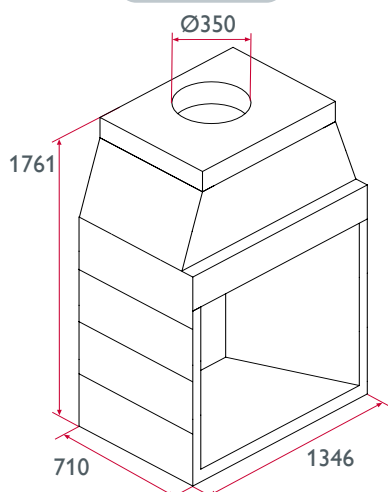

Höjden på eldstaden är anpassningsbar.  
Du väljer själv hur många sidelement du vill använda.  
Det här kan beställa som tillval.

TILLBEHÖR LIVING SMALL		TILLBEHÖR LIVING MEDIUM		TILLBEHÖR LIVING LARGE		TILLBEHÖR LIVING XL		TILLBEHÖR LIVING XXL	
ART. NR	PRIS	ART. NR	PRIS	ART. NR	PRIS	ART. NR	PRIS	ART. NR.	PRIS
Grundpaket (Lim&Vedstopp ingår EJ)		Grundpaket (Lim&Vedstopp ingår EJ)		Grundpaket (Lim&Vedstopp ingår EJ)		Grundpaket (Lim&Vedstopp ingår EJ)		Grundpaket (Lim&Vedstopp ingår EJ)	
130773	11 640	135246	11 640	129371	15 000	129568	18 140	129767	19 210
Spjäll		Spjäll		Spjäll		Spjäll		Spjäll	
135299	2 810	135300	2 580	130659	2 780	124953	2 980	124967	3 670
Lim 20 kg Ber. förb. 1 säck		Lim 20 kg Ber. förb. 1 säck		Lim 20 kg Ber. förb. 1 säck		Lim 20 kg Ber. förb. 1 säck		Lim 20 kg Ber. förb. 1 säck	
175175	610	175175	610	175175	610	175175	610	175175	610
Limspritspåse Ber. förb. 2 st		Limspritspåse Ber. förb. 2 st		Limspritspåse Ber. förb. 2 st		Limspritspåse Ber. förb. 2 st		Limspritspåse Ber. förb. 2 st	
130759	40	130759	40	130759	40	130759	40	130759	40
Eldfast Sten Komplett set, används inuti eldstadsöppningen.		Eldfast Sten Komplett set, används inuti eldstadsöppningen.		Eldfast Sten Komplett set, används inuti eldstadsöppningen.		Eldfast Sten Komplett set, används inuti eldstadsöppningen.		Eldfast Sten Komplett set, används inuti eldstadsöppningen.	
135301	1 680	135303	2 160	135323	2 880	135331	3 660	135333	4 200
Eldfast Murbruk 20 kg Ber. förb. 1 säck		Eldfast Murbruk 20 kg Ber. förb. 1 säck		Eldfast Murbruk 20 kg Ber. förb. 1 säck		Eldfast Murbruk 20 kg Ber. förb. 1 säck		Eldfast Murbruk 20 kg Ber. förb. 2 säck	
130753	1 280	130753	1 280	130753	1 280	130753	1 280	130753	2 560
Vedstopp		Vedstopp		Vedstopp		Vedstopp		Vedstopp	
135245	640	151921	750	151922	830	151923	900	151924	910
Grillgaller		-		-		Grillgaller		Grillgaller	
175439	1 750	-	-	-	-	155843	2 620	155843	2 620
Mantel: DM44 Utv. mått: 440x440x300 mm		Mantel: DM44 Utv. mått: 440x440x300 mm		Mantel: DM54 Utv. mått: 545x545x300 mm		Mantel: DM54 Utv. mått: 545x545x300 mm		Mantel: DM54 Utv. mått: 545x545x300 mm	
130727	440	130727	440	130708	810	130708	810	130708	810
Foder Ø200: DM44 Bygg mått: B305xH300		Foder Ø200: DM44 Bygg mått: B305xH300		Foder Ø300: DM54 Bygg mått: B410xH150		Foder Ø300: DM54 Bygg mått: B410xH150		Foder Ø350: DM54 Bygg mått: B420xH300	
127683	400	127683	400	129033	550	129033	550	129094	610
Krona puts: DM44 Utv. mått: 540x540 mm		Krona puts: DM44 Utv. mått: 540x540 mm		Krona puts: DM54 Utv. mått: 670x670 mm		Krona puts: DM54 Utv. mått: 670x670 mm		Krona puts: DM54 Utv. mått: 670x670 mm	
135088	1 030	135088	1 030	135096	1 360	135096	1 360	135096	1 360
Utluftningshatt alu.: DM44		Utluftningshatt alu.: DM44		Utluftningshatt alu.: DM54		Utluftningshatt alu.: DM54		Utluftningshatt alu.: DM54	
130675	1 030	130675	1 030	135093	1 550	135093	1 550	135093	1 550
Regnskydd alu.: DM44		Regnskydd alu.: DM44		Regnskydd alu.: DM54		Regnskydd alu.: DM54		Regnskydd alu.: DM54	
130732	1 210	130732	1 210	130732	1 210	130732	1 210	130732	1 210
Vidarekoppling till stålkorsten (t.ex. Permeter) krävs även nedan				Vidarekoppling till stålkorsten (t.ex. Permeter) krävs även nedan					
Kopplingsstycke, (inmurningsstos) 200/PM25				Kopplingsstycke, (inmurningsstos) 250/PM25				Kopplingsstycke, (inmurningsstos) 300/ PM25	
135903	1 290	135903	1 290	135904	1 500	135904	1 500	155913	1 880

# HEKLA

## MAGIN MED PIMPSTEN

Finns även i en bakansluten version. Vi rekommenderar ISOKERN DM-skorsten med invändig  $\text{\O}200$  mm. Spisens bärighet är 2100 kg.

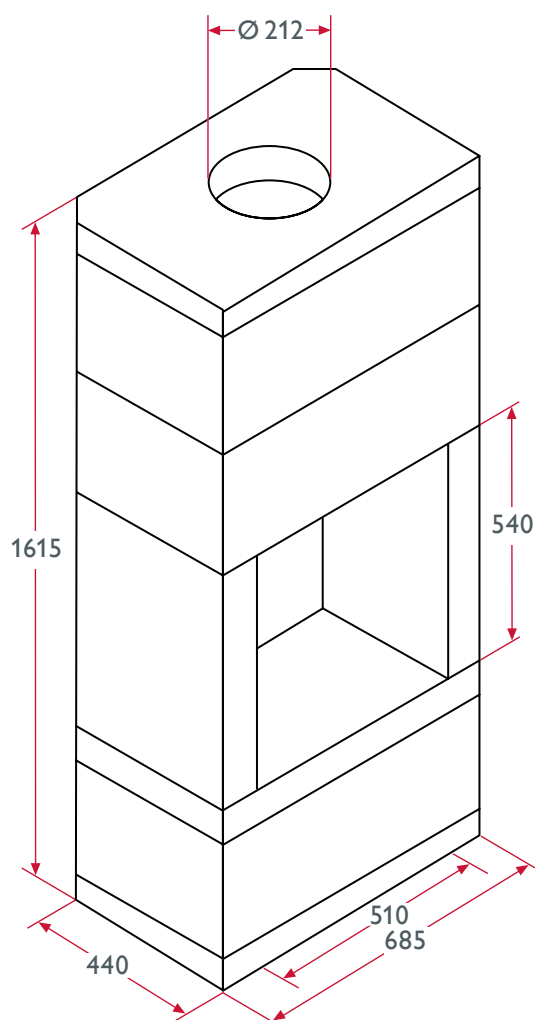

I STANDARDLEVERANSEN INGÅR SPJÅLL, LIM OCH VEDSTOPP	ART NR	PRIS
Toppansluten	135259	12 370
Bakansluten	135260	12 370
Eldfast sten	135301	1 680
Eldfast murbruk	130753	1 280
Ytterligare modul	900007775	910
Vedfack	900007774	800

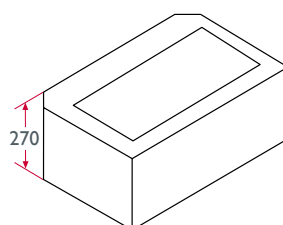

YTTERLIGARE MODUL  
Art nr 900007775

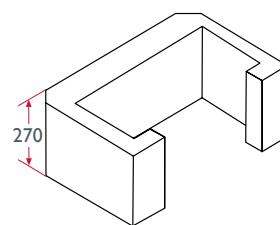

VEDFACK  
Art nr 900007774





# SKORSTENSRENOVERING

MED INSATSRÖR ELLER RENOVERINGSBRUK

Vår renoveringsslang har en slät insida som motverkar sotavlagringar och ger bättre drag. De är också böjbara för att passa perfekt i din skorsten.

Precis som allt annat blir även en skorsten gammal med tiden. Kanske tycker du om din murstock eller så blir det för stort ingrepp att byta ut den mot en ny. Då är ett smart sätt att renovera den. Det tryggar din familjs säkerhet på ett smidigt sätt.

## Det är insidan som räknas

Att renovera din skorsten genom att täta skorstenens insida är både säkert och kostnadseffektivt samtidigt som det gör din skorsten både gas- och röktät.

Har du en murad skorsten som behöver renoveras kan du även montera våra insatsrör på insidan av din skorsten. De

är tillverkade av rostfritt stål för att klara av hög värme och undvika att gas och rök kommer in i ditt hem.

Börjar din skorsten bli gammal? Kontakta sotaren för rådgivning.

## Viktigt!

Tänk på att en behörig besiktningsman måste komma och godkänna din skorsten när du har renoverat den.

Med reservation för tekniska ändringar; skriv- och tryckfel. Utgåva 01/2026



# STYCKPRISLISTA

## SKORSTENSRENOVERING

### RENOVERINGSSLANG Ø100 MM

ART NR	BENÄMNING	PRIS/METER
106881	Renoveringsslang Tecnoflex inv. Ø100 mm (50 m/krt) - tillkopat per meter Renoveringsslang Tecnoflex inv. Ø100 mm (50 m/krt) - vid köp av hel låda	850 610
136168	Inmurningsstos Ø100 mm	950
137460	Kassetstos Tecnoflex 127 inv. Ø100 mm	990
110338	Kassetstos Tecnoflex 153 inv. Ø100 mm	880
110342	Kassetstos Tecnoflex 163 inv. Ø100 mm	880
106905	Toppfoder hylsa Tecnoflex Ø100 mm	450
136149	Toppfoder täck Ø100 mm	670
106918	Skarv Tecnoflex Ø100 mm	620
109838	Dragkona Ø100 mm	660
142610	Regnhatt slang Ø100 mm	860

### RENOVERINGSSLANG Ø110 MM

ART NR	BENÄMNING	PRIS/METER
106882	Renoveringsslang Tecnoflex inv. Ø110 mm (50 m/krt) - tillkopat per meter Renoveringsslang Tecnoflex inv. Ø110 mm (50 m/krt) - vid köp av hel låda	1 040 750
136169	Inmurningsstos Ø110 mm	1 020
137461	Kassetstos Tecnoflex 127 inv. Ø110 mm	920
110339	Kassetstos Tecnoflex 153 inv. Ø110 mm	880
110465	Kassetstos Tecnoflex 163 inv. Ø110 mm	880
106906	Toppfoder hylsa Tecnoflex Ø110 mm	450
136150	Toppfoder täck Ø110 mm	770
106919	Skarv Tecnoflex Ø110 mm	620
109884	Dragkona Ø110 mm	660
142611	Regnhatt slang Ø110 mm	860

### RENOVERINGSSLANG Ø120 MM

ART NR	BENÄMNING	PRIS/METER
106935	Renoveringsslang Tecnoflex inv. Ø120 mm (50 m/krt) - tillkopat per meter Renoveringsslang Tecnoflex inv. Ø120 mm (50 m/krt) - vid köp av hel låda	1 130 820
136170	Inmurningsstos Ø120 mm	1 070
137462	Kassetstos Tecnoflex 127 inv. Ø120 mm	920
110340	Kassetstos Tecnoflex 153 inv. Ø120 mm	880
110343	Kassetstos Tecnoflex 163 inv. Ø120 mm	880
106907	Toppfoder hylsa Tecnoflex Ø120 mm	450
136151	Toppfoder täck Ø120 mm	770
109316	Skarv Tecnoflex Ø120 mm	640
109925	Dragkona Ø120 mm	660
142612	Regnhatt slang Ø120 mm	960

## RENOVERINGSSLANG Ø125 MM

ART NR	BENÄMNING	PRIS/METER
175620	Renoveringsslang Tecnoflex inv. Ø125 mm (40 m/krt) - tillkopat per meter Renoveringsslang Tecnoflex inv. Ø125 mm (40 m/krt) - vid köp av hel låda	1 150 840
136171	Inmurningsstos Ø125 mm	1 130
137463	Kassettstos Tecnoflex 127 inv. Ø125 mm	920
110341	Kassettstos Tecnoflex 153 inv. Ø125 mm	880
110565	Kassettstos Tecnoflex 163 inv. Ø125 mm	880
110052	Toppfoder hylsa Tecnoflex Ø125 mm	430
136152	Toppfoder täck Ø125 mm	770
110297	Skarv Tecnoflex Ø125 mm	620
109953	Dragkona Ø125 mm	630
142613	Regnhatt slang Ø125 mm	960

## RENOVERINGSSLANG Ø130 MM

ART NR	BENÄMNING	PRIS/METER
175621	Renoveringsslang Tecnoflex inv. Ø130 mm (40 m/krt) - tillkopat per meter Renoveringsslang Tecnoflex inv. Ø130 mm (40 m/krt) - vid köp av hel låda	1 250 900
146526	Inmurningsstos Ø130 mm	1 130
146532	Kassettstos 127 inv. Ø130 mm	900
146531	Kassettstos 153 inv. Ø130 mm	900
146530	Kassettstos 163 inv. Ø130 mm	900
106908	Toppfoder hylsa Tecnoflex Ø130 mm	420
146528	Toppfoder täck Ø130 mm	770
106920	Skarv Tecnoflex Ø130 mm	620
109961	Dragkona Ø130 mm	660
146529	Regnhatt slang Ø130 mm	960

## RENOVERINGSSLANG Ø140 MM

ART NR	BENÄMNING	PRIS/METER
106884	Renoveringsslang Tecnoflex inv. Ø140 mm (30 m/krt) - tillkopat per meter Renoveringsslang Tecnoflex inv. Ø140 mm (30 m/krt) - vid köp av hel låda	1 520 1 110
136172	Inmurningsstos Ø140 mm	1 210
110443	Kassettstos Tecnoflex 153 inv. Ø140 mm	880
110800	Kassettstos Tecnoflex 163 inv. Ø140 mm	890
106909	Toppfoder hylsa Tecnoflex Ø140 mm	450
136153	Toppfoder täck Ø140 mm	770
106921	Skarv Tecnoflex Ø140 mm	640
110059	Dragkona Ø140 mm	660
142614	Regnhatt slang Ø140 mm	1 080



RENOVERINGSSLANG  
TECNOFLEX



INMURNINGS-  
STOS



KASSETTSTOS  
TECNOFLEX



TOPPFODER  
HYLSA

## RENOVERINGSSLANG Ø150 MM

ART NR	BENÄMNING	PRIS/METER
106936	Renoveringsslang Tecnoflex inv. Ø150 mm (30 m/krt) - tillkopat per meter Renoveringsslang Tecnoflex inv. Ø150 mm (30 m/krt) - vid köp av hel låda	1 610 1 150
136173	Inmurningsstos Ø150 mm	1 270
110524	Kassetstos Tecnoflex 153 inv. Ø150 mm	880
110570	Kassetstos Tecnoflex 163 inv. Ø150 mm	880
106910	Toppfoder hylsa Tecnoflex Ø150 mm	480
136154	Toppfoder täck Ø150 mm	870
109317	Skarv Tecnoflex Ø150 mm	680
110125	Dragkona Ø150 mm	660
142615	Regnhatt slang Ø150 mm	1 180

## RENOVERINGSSLANG Ø180 MM

ART NR	BENÄMNING	PRIS/METER
106886	Renoveringsslang Tecnoflex inv. Ø180 mm (23 m/krt) - tillkopat per meter Renoveringsslang Tecnoflex inv. Ø180 mm (23 m/krt) - vid köp av hel låda	2 130 1 540
136174	Inmurningsstos Ø180 mm	1 320
106912	Toppfoder hylsa Tecnoflex Ø180 mm	480
136156	Toppfoder täck Ø180 mm	1 020
106923	Skarv Tecnoflex Ø180 mm	700
110395	Dragkona Ø180 mm	700
Best. vara	Kassetstos - standardmått 153, 163 mm	1 290

## RENOVERINGSSLANG Ø200 MM

ART NR	BENÄMNING	PRIS/METER
168670	Renoveringsslang Tecnoflex inv. Ø200 mm (30 m/krt) - tillkopat per meter Renoveringsslang Tecnoflex inv. Ø200 mm (30 m/krt) - vid köp av hel låda	2 190 1 670
136175	Inmurningsstos Ø200 mm	1 360
106913	Toppfoder hylsa Tecnoflex Ø200 mm	480
136157	Toppfoder täck Ø200 mm	1 090
106924	Skarv Tecnoflex Ø200 mm	680
110513	Dragkona Ø200 mm	700
Best. vara	Kassetstos - standardmått 153, 163 mm	1 290



TOPPFODER  
TÄCK



SKARV  
TECNOFLEX



DRAGKONA



REGNHATT  
SLANG

## TILLBEHÖR

	ART NR	BENÄMNING	ANTAL/ PALL	PRIS/ST (HELPALL)	PRIS/ST
	136102	Vermikulit 2-6 mm 100 l	30	940	1 020
	135880	Brandskiva 1220 x 1000 x 50 mm	43	1 840	2 060
	170793	Brandskiva 1220 x 1000 x 30 mm	71	1 375	1 580
	157056	Eldfast lim till brandskiva påse 1 kg	17	-	180
	900000126	Primer 3L till brandskiva 3 Liter ca 15 m <sup>2</sup>	-	-	550
	112562	Eldfast tegel 230 x 114 x 25 mm	760	50	55
	113416	Eldfast tegel 230 x 114 x 32 mm	732	60	65
	115281	Eldfast tegel 230 x 114 x 50 mm	456	80	90
	116212	Eldfast tegel 230 x 114 x 64 mm	366	100	110

## BRUK

	ART NR	BENÄMNING	ANTAL/ PALL	PRIS/ST (HELPALL)	PRIS/ST
	104122	Schädler Easy Glidgjutningsmassa	45	1 500	1 710
	135544	Schädler Plus Glidgjutningsmassa	48	1 330	1 560
	135851	Eldfast Gjutmassa	48	910	1 030
	130753	Eldfast Murbruk/Cement	48	1 175	1 280

Schädler Easy är en enkomponentsbruk som används till murade rökkanaler för alla former av vedeldning. Skillnaden med detta bruk är att det är ca 25% drygare och väger mindre än hälften mot ett traditionellt bruk.



### ELDFAST TEGEL

För nybyggnation och reparation av eldstäder och andra konstruktioner som utsätts för höga temperaturer. Mycket hög resistens mot mekanisk och kemisk påverkan. Max temperatur: 1 230°C (SK 27). För bästa resultat bör teglet blötläggas innan murning. Teglet är ej frostbeständigt. Åtgång: cirka 39 st/m<sup>2</sup> tegel (230x114).



### ELDFAST MURBRUK / CEMENT

20 kg per säck. Chamottebaserat bruk för murning av Eldfast Tegel. Blandas med vatten till önskad konsistens, ca 20 liter vatten till 100 kg torrt material. Max temperatur: 1400°C  
Max korstorlek: 0,5 mm  
Åtgång: 170 kg/m<sup>3</sup> tegel (230x114x64)

### ELDFAST GJUTMASSA

25 kg per säck. Chamottebaserad massa för gjutning och reparationer. Blandas med vatten till önskad konsistens, ca 14 liter vatten till 100 kg torrt material. Max temperatur: 1475°C  
Max korstorlek: 5,0 mm  
Åtgång: 2150 kg/m<sup>3</sup>

### SCHÄDLER PLUS GLIDGJUTNINGSMASSA

20 kg per säck, 48 säckar per pall.  
Blandas med vatten till önskad konsistens.

### SCHÄDLER EASY GLIDGJUTNINGSMASSA

20 kg per säck, 50 liter per säck. Enkomponentsbruk som endast blandas med vatten. 25% drygare och väger dessutom mindre än hälften mot ett traditionellt bruk. Tillsätt ca 6 liter rent vatten och blanda i 2-3 minuter tills en klumpfri blandning erhålls.



# KAMINER & INSATSER

## UNIKT ALLT-I-ETT SYSTEM

---

Schiedel erbjuder ett unikt allt-i-ett-system: en perfekt kombination av tekniskt avancerade skorstenar med energieffektiva, snygga och utrymmessnåla braskaminer.

Som i alla Schiedel-system utgör braskaminen och skorstenen en välvärd kombination från en och samma leverantör. Den enkla installationen gör oss till din ideala partner.

Vår innovativa och avancerade rena förbränningsteknik ger behaglig värme på ett miljövänligt sätt. Braskaminer kan nå upp till 84% energieffektivitet - mer värme med mindre ved.

Med reservation för tekniska ändringar, skriv- och tryckfel. Utgåva 01/2026



INNOVATIV  
TEKNOLOGI  
OCH  
FUNKTIONELL  
DESIGN



# RÄTT-I-TOPPEN

## EN KOMPLETT LÖSNING

Vi erbjuder en total och färdig lösning där kamin och skorsten arbetar tillsammans.

Vi kombinerar hög kvalitet tillsammans med energieffektiva, eleganta och platsbesparande eldstäder - ett komplett paket som är skräddarsytt till ditt bostadsprojekt.

Vår innovativa och avancerade förbränningsteknik ger en miljövänlig och bekväm värme.

### FÖRDELAR MED VÅRA KAMINER

- ✓ Hög verkningsgrad.
- ✓ Godkända enligt de strängaste kraven och standarder.
- ✓ Enkel montering och skötsel.
- ✓ Självstängande dörr – kan låsas i öppet läge vid rengöring och upptändning.
- ✓ Stora frontglas med god insyn.
- ✓ Miljövänlig lack som avger mindre rök och lukt vid inbränning.
- ✓ Korta säkerhetsavstånd och elegant design gör dem mycket lättplacerade.
- ✓ Flera anslutningsmöjligheter – alternativa kopplingar för extern tilluft gör det möjligt att ansluta eldstaden till andra skorstenssystem.
- ✓ Fungerar utmärkt att ansluta till vår blockskorsten Isokern Air.
- ✓ Alla våra kaminer kan kombineras med Rätt-i-toppen.

### FÖRDELAR MED RÄTT-I-TOPPEN

- ✓ Tilluft – integrerad förbränningsluft gör att man slipper tilluftskanal bakom kaminen.
- ✓ Startbox – med justerbara rörlängder som förenklar monteringen.
- ✓ Skapar ett slutet system som är speciellt framtaget för moderna och täta hus.



### SYSTEMET FÖR DET MODERNA HUSET

Schiedels "Rätt-i-toppen" system tillsammans med startboxen är framtaget speciellt för moderna, täta hus. Våra välisolerade skorstenar tillsammans med de extremt täta kaminerna ger en trygg lösning även i passivhus.

### INTEGRERAD TILLUFT

Med vår Perimeter AIR så tillför man förbränningsluften via skorstenen. Man skapar ett slutet system där både förbränningsluft (A) och rökgaser (B) tas om hand av skorstenen.

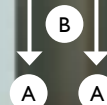

# PROTEUS

MODERNA & HÖGEFFEKTIVA KAMINER

MODELL	TILLUFT I BOTTEN	UTVÄNDIGT MÅTT (BxHxD)	PRIS (KR)
<b>PROTEUS M</b> Art.nr: 178427 Vikt: 180 kg Skorstensdimension: Ø150	Ø100	537 x 1337 x 570 mm	66 900
<b>PROTEUS L</b> Art.nr: 178428 Vikt: 200 kg Skorstensdimension: Ø150	Ø100	537 x 1687 x 570 mm	69 900
<b>PROTEUS INSATS</b> Art.nr: 178206 Vikt: 156 kg Skorstensdimension: Ø150	Ø100	537 x 1200 x 570 mm	51 900
<b>GOLVGLAS SVART</b> Art.nr: 179946			1 630
<b>GOLVGLAS KLAR</b> Art.nr: 179948			1 380

MEDIUM



LARGE



INSATS



- ✓ Rätt-i-toppen med Perimeter Air.
- ✓ Svängdörr
- ✓ 3-glasad insyn
- ✓ Nollavstånd till brännbart
- ✓ Snabb-klick-system

# FORNAX

MODERNA & HÖGEFFEKTIVA KAMINER

MODELL	TILLUFT I BOTTEN	UTVÄNDIGT MÅTT (BxHxD)	PRIS (KR)
<b>FORNAX M</b> Art.nr: 178425 Vikt: 180 kg Skorstensdimension: Ø150	Ø100	560 x 1366 x 560 mm	79 900
<b>FORNAX L</b> Art.nr: 178426 Vikt: 200 kg Skorstensdimension: Ø150	Ø100	560 x 1779 x 560 mm	83 900
<b>FORNAX INSATS</b> Art.nr: 178202 Vikt: 151 kg Skorstensdimension: Ø150	Ø100	560 x 1300 x 560 mm	56 900
<b>GOLVGLAS SVART</b> Art.nr: 179947			2 000
<b>GOLVGLAS KLAR</b> Art.nr: 179949			1 630

MEDIUM



LARGE



INSATS



- ✓ Rätt-i-toppen med Permeter Air.
- ✓ Hisslucka
- ✓ 2-glasad insyn
- ✓ Nollavstånd till brännbart
- ✓ Snabb-klick-system

# SIRIUS 1.1 & 3.1

FUNKTIONELL & TIDLÖS DESIGN - DET SMARTA VALET FÖR DITT HEM

- ✓ SIRIUS 1.1 - stort frontglas
- ✓ SIRIUS 3.1 - stor frontglas och sidoglas.
- ✓ Inspektionslucka med asklåda.
- ✓ Självstängande dörr, låsbar i öppet läge.
- ✓ Lätt att justera primär- och sekundärluft.
- ✓ Beröringspunkterna för att öppna dörrarna är pulverlackerade för att förhindra slitage och förenkla rengöringen.
- ✓ Praktisk vedförvaring med dörr på framsidan.

## Möjliga tilluftsanslutningar

- ✓ Rätt-i-toppen med Permeter Air.
- ✓ Inkoppling på baksidan med Ø100 mm slang (från rummet eller utifrån).
- ✓ Inkoppling från bottenplattan med Ø100 mm slang (från grunden eller från källaren).



**SIRIUS 1.1**  
37 700 kr  
Art.nr. 176715

**GOLVGLAS**  
1 450kr  
Svart Art.nr. 146773  
Klar Art.nr. 143002



**SIRIUS 3.1**  
42 400 kr  
Art.nr. 176716

**GOLVGLAS**  
1 450kr  
Svart Art.nr. 146773  
Klar Art.nr. 143002





TRIVSELKÄNSLA OCH  
HÖG MYSAKTOR SOM  
FÖRVANDLAR DITT HUS  
TILL ETT MODERNT HEM



# MIMAS 150

HÖG OCH SMÄCKER KAMIN I MODERN DESIGN

- ✓ Stor insyn genom det böjda frontglaset.
- ✓ Självstängande dörr.
- ✓ Kan levereras med värmemagasin.
- ✓ Lätt att justera primär- och sekundärluft.
- ✓ Praktisk vedförvaring med dörr på framsidan.
- ✓ Rymlig asklåda.
- ✓ Justerbara ben.

#### Möjliga tilluftsanslutningar

- ✓ Rätt-i-toppen med Permeter Air.
- ✓ Inkoppling på baksidan med Ø100 mm slang (från rummet eller utifrån).



**MIMAS**  
39 900 kr  
Art.nr. 168873

**GOLVGLAS**  
1 390 kr  
Svart Art.nr. 169114  
Klar Art.nr. 174951

**VÄRMEMAGASIN**  
4 750 kr  
Art.nr. 168912

**90° BÖJ FÖR  
BAKANSLUTNING**  
1 200 kr  
Art.nr. 169670

# SARGAS 1 & 3

ENKEL OCH ELEGANT KAMIN I STILREN DESIGN

- ✓ SARGAS 1 - stort frontglas.
- ✓ SARGAS 3 - stort frontglas och sidoglas.
- ✓ Enkelt och luftavkylt handtag.
- ✓ Självstängande dörr och justerbara ben.
- ✓ Lätt att justera primär- och sekundärluft.
- ✓ Möjlighet att låsa dörr i öppen position.
- ✓ Praktisk vedförvaring med dörr på framsidan.
- ✓ Asklåda.

#### Möjliga tilluftsanslutningar

- ✓ Rätt-i-toppen med Permeter Air.
- ✓ Inkoppling på baksidan med Ø100 mm slang (från rummet eller utifrån).



**SARGAS 1**  
26 900 kr  
Art.nr. 168870

**GOLVGLAS**  
1 450kr  
Svart Art.nr. 146773  
Klar Art.nr. 143002



**SARGAS 3**  
29 900 kr  
Art.nr. 168871

**GOLVGLAS**  
1 450kr  
Svart Art.nr. 146773  
Klar Art.nr. 143002

# ISOKERN CELSIUS

## KAMIN OCH SKORSTEN I ETT

- ✓ Kan levereras färdigmonterad med insats och skorsten i ett.
- ✓ Kan kombineras med en Isokern AIR skorsten.
- ✓ Uppbyggd av Isokern pimpstensblock, mycket hållbart material.
- ✓ Platsbesparande och enkel att montera,
- ✓ Anpassad för såväl block- som stålskorsten.
- ✓ Förbränningsluft tillförs genom skorstenen.
- ✓ Levereras som byggsats eller färdig modul.
- ✓ Ramen kan fås svartlackerad eller i rostfritt.



**CELSIUS**  
43 800 kr

Priset gäller för  
komplett spis.  
Art.nr. 176656

# POLARIS

## EXKLUSIV MURSPIS MED HISSLUCKA

- ✓ Extern förbränningsluft kan tillkopplas på samtliga modeller.
- ✓ Den stora glasade hissluckan ger en exklusiv känsla.
- ✓ Omramningen kan målas, putsas eller kläs med natursten, allt efter kundens önskemål.
- ✓ Stor insyn genom tre stora glasrutor.
- ✓ Enkel drift med en spak för tryckregulering.
- ✓ Levereras med värmeskydd och standarddrum.
- ✓ Kan levereras med färdig omramning.
- ✓ Kan levereras med asklåda.



**POLARIS**  
59 300 kr

Priset gäller  
endast insatsen.  
Art.nr. 168933

# ISOKERN GARDEN

FÖRLÄNG SOMMAREN MED EN ELDSTAD PÅ ALTANEN ELLER I TRÄDGÅRDEN

ISOKERN Garden är ämnad för utomhusbruk. Alla modeller levereras omonterade och med obehandlade ytskikt. De är enkla att montera och finns i flera olika storlekar.

Som standard levereras ISOKERN Garden med moduler för uppbyggnad av eldstaden, modul för vedfack (endast S), eldfast sten, skorstensmoduler, toppkrona, ISOKERN lim,

eldfast murbruk och putsbruk. Vedstopp, grillgaller, extra vedfack/sidobord kan beställas som tillbehör.

MODELL	ELDSTADSÖPPNING (BxH)	UTVÄNDIGT MÅTT (BxDxH)	PRIS (KR) STANDARDUTFÖRANDE
<b>ISOKERN Garden S</b> Levereras med vedfack och 0,6 m skorsten Art nr. 148249	510 x 540 mm	685 x 440 x 2234 mm	17 300
<b>ISOKERN Garden L</b> Levereras utan vedfack och 0,9 m skorsten Art nr. 148250	940 x 720 mm	1090 x 640 x 2234 mm	20 500
<b>ISOKERN Garden XXL</b> Levereras utan vedfack och 0,9 m skorsten Art nr. 148251	1180 x 720 mm	1360 x 640 x 2225 mm	22 300



TILLBEHÖR GARDEN S			TILLBEHÖR GARDEN L			TILLBEHÖR GARDEN XXL		
BENÄMNING	ARTIKEL NUMMER	PRIS	BENÄMNING	ARTIKEL NUMMER	PRIS	BENÄMNING	ARTIKEL NUMMER	PRIS
Vedstopp	135245	640	Vedstopp	151922	826	Vedstopp	151924	910
Grillgaller	175439	1 750	Grillgaller	155843	2 622	Grillgaller	155843	2 622
Sidobord	168901	3 700	Vedfack	157837	3 511	Vedfack	168902	3 511
Utluftningshatt	130675	1 030	Utluftningshatt	135093	1 545	Utluftningshatt	135093	1 545
Regnskydd	130732	1 210	Regnskydd	130732	1 209	Regnskydd	130732	1 209
Kompatibel med DM44 modul			Kompatibel med DM54 modul			Kompatibel med DM54 modul		

# FÖRSÄLJNINGSG- & LEVERANSVILLKOR

GÄLLANDE FÖR SVERIGE • VERSION 1.0 • GILTIG FRÅN 2025-09-01

Dessa försäljnings- och leveransvillkor ersätter eventuella tidigare gällande vägledande prislistor och villkor. De är bindande för alla köp som görs från Schiedel inom Sverige, om inget annat skriftligen avtalats. Villkoren gäller från och med 2025-09-01 och tills vidare, med förbehåll för löpande uppdateringar. Den senaste och bindande versionen av dessa villkor finns alltid tillgänglig på Schiedels webbplats.

## Priser

Angivna priser i Schiedels prislista är vägledande och anges i svenska kronor inklusive moms.

## Beställning/ Avtal

För korrekt och effektiv hantering, ska beställningar sändas via e-post till [info.se@schiedel.com](mailto:info.se@schiedel.com). För frågor gällande ingående av specifika avtal, kontakta din säljrepresentant. Ett bindande avtal uppstår vid skriftlig bekräftelse av beställningen.

## Leveransvillkor

Samtliga angivna priser gäller fritt Schiedels lager. Detta innebär att kostnader för transport, emballage, pallar, tillklippning, ompalletering och liknande tillkommer utöver produktpriset.

## Leveranstid

Beställda varor som lagerförs levereras snarast möjligt från Schiedels lager, dock normalt inom fem (5) arbetsdagar från det att en fullständig beställning har mottagits.

För beställningsvaror (ej lagerförda) lämnas uppskattad leveranstid vid varje beställningstillfälle. Schiedel förbehåller sig rätten att reservera sig för slutförsäljning.

## Betalningsvillkor

Betalning skall erläggas enligt överenskomna villkor som framgår av faktura, normalt 30 dagar netto efter sedvanlig kreditprövning. Vid försenad betalning efter fakturans förfallodatum debiteras dröjsmålsränta om 12% per år.

## Kreditansökan

Kunder som önskar handla mot kredit måste inkomma med en kopia på sitt registreringsbevis eller sin F-skattsedel. Dessa handlingar får inte vara äldre än sex (6) månader och skall skickas till Schiedel.

## Rabatt

Specifika rabatter för företags- och avtalskunder överenskomms individuellt och regleras separat.

## Äganderättsförbehåll

Äganderätten för levererade varor förbehålles

Schiedel till dess full betalning är erlagd.

## Risk för varan

Risken för varan övergår till Köparen när varan avlämnas till transportören.

## Retur av varor

Retur av lagerförda Produkter i Sverige accepteras endast om de är oanvända, oskadade, i originalförpackning samt i övrigt säljbart skick och efter skriftlig överenskommelse.

Vid retur skall ordernummer eller fakturanummer anges.

Returrätten gäller i 14 dagar från leveransdatum. Returer med ett fakturavärde under 2000 SEK accepteras ej.

Kreditering sker med 80 % av produktens fakturavärde. Köparen ansvarar för att beställer och bekosta returfrakten.

## Outlösta varor

För varor som inte har avhämtats eller lösts ut och som därmed returneras till Schiedels lager, debiteras Köparen de faktiska kostnaderna för detta. Dessa kostnader inkluderar, men är inte begränsade till, frakt, lagerhyra, hantering samt en administrativ avgift om 300 SEK exklusive moms.

## Reklamation

Se garantivillkor för reklamation på Schiedels webbplats.

## Transportskada

Se garantivillkor för transportskador på Schiedels webbplats.

## Garanti

Fullständiga garantivillkor finns på Schiedels webbplats.

## Produktinformation

Teknisk beskrivning samt gällande certifikat i förekommande fall kan hämtas från Schiedels webbplats, eller rekvireras genom att kontakta Schiedel.

## Övriga villkor

I övrigt tillämpas Allmänna Bestämmelser för Material (ABM 17), i den mån de inte strider mot dessa villkor.

SVERIGES MEST  
KOMPLETTA LEVERANTÖR  
INOM SKORSTENAR  
OCH ELDSTÄDER



STÅLSKORSTENAR  
BLOCKSKORSTENAR  
SKORSTENSRENOVERING  
BRASKAMINER  
ÖPPNA SPISAR

Med reservation för tekniska ändringar, skriv- och tryckfel. Utgåva 01/2026

**SCHIEDEL**

Schiedel Skorstenssystem AB  
Mediavägen 8  
438 91 Landvetter  
Växel: 031-10 70 50

[info.se@schiedel.com](mailto:info.se@schiedel.com)  
[www.schiedel.com/se](http://www.schiedel.com/se)

A **standard**  
INDUSTRIES COMPANY