

Прайс-лист 2024

Schiedel PERMETER

SCHIEDEL



Зазначені ціни в Євро,
набувають чинності 23.05.2024р.
Ціни включають ПДВ (20%).
ТОВ «Димохідні Системи» залишає за собою право на зміну цін.

www.schiedel.ua



Коротка характеристика

PERMETER це сталева двоконтурна димохідна система з ізоляцією, призначена для відведення продуктів горіння від камінів, печей і котлів, які використовують як паливо дрова, пелети або природний газ. Для виробництва внутрішнього контуру димохідної системи PERMETER використовується високоякісна нержавіюча сталь AISI 444.

Зовнішня оболонка з оцинкованої сталі з порошковим забарвленням в один із двох кольорів: чорний або сірий. Зазначені кольори точно повторюють кольорові рішення камінів, топок, печей та аксесуарів до них.

Як теплоізоляція в системі PERMETER використовується унікальний матеріал SUPERWOOL PLUS, що володіє кращими теплоізоляційними властивостями у своєму класі матеріалів. SUPERWOOL має нульову усадку, що дозволяє зберігати суцільний шар ізоляції протягом усього терміну експлуатації, і не змінює своїх властивостей при нагріванні до 1200°C. Димохідна система PERMETER виробляється з товщиною ізоляції 25 або 50 мм. Робоча температура експлуатації димохідної системи PERMETER до 600 °C. Елементи димохідної системи мають рас-трубний спосіб з'єднання з фіксацією хо-мутаом. Вузол з'єднання елементів, розроблений фахівцями SCHIEDEL, надійно захищений від проникнення зовнішніх опадів і конденсату всередині труби, має захист від термічного подовження і дозволяє проводити швидкий і надійний монтаж димоходу в любых умовах.

Класифікація згідно EN:

EN 1856-1 T450 NI W V2 L99060 G50
 EN 1856-1 T450 NI D V3 L99060 G50
 EN 1856-1 T600 NI W V2 L99060 G25
 EN 1856-1 T600 NI D V3 L99060 G25

Опис

- Для твердого палива тільки в режимі розрідження
- Стійка до дії вологи
- Безперервний шар ізоляції по всій висоті димаря
- Низька температура на зовнішній оболонці
- Калібровані елементи
- Займає мало місця
- Мала вага
- Простий та швидкий монтаж
- Можливий настінний монтаж та монтаж безпосередньо на топку
- Не потрібний фундамент
- Якісний зварний шов всіх елементів
- Експлуатація можлива відразу після монтажу.



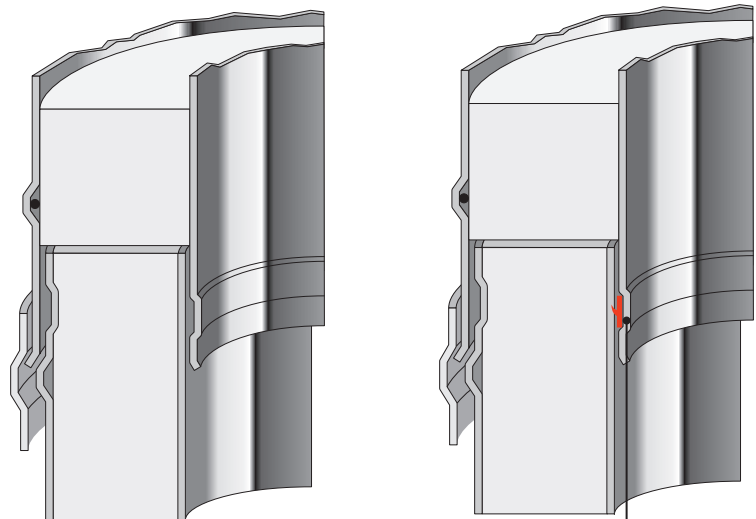

Ущільнювальна манжета для роботи з конденсаційними котлами або при надмірному тиску до 200 Па. Обмеження за температурою газів: до 200 гр.С

- | | |
|---|---|
| 1 Підлоговий елемент з відведенням конденсату 1000 мм | 7d Відвід 15° |
| 2 Основа з відведенням конденсату | 8a Перехідник на топку |
| 3 Проміжний опорний елемент | 8b Перехідник Perimeter 25-Perimeter 50 |
| 3a Опорна консоль | 8c Перехідник Prima-Plus - Perimeter |
| 3b Заглушка трійника з відведенням конденсату. | 9 Перехідник цегляна труба - PERMETER |
| 3c Заглушка для твердого палива | 10 Ущільнювальна манжета від дощу |
| 4a Елемент труби 1000 мм | 11a Прохід через дах 0° |
| 4b Елемент труби 500 мм | 11b Прохід через дах 3-15° |
| 4c Елемент труби 250 мм | 11c Прохід через дах 16-25° |
| 4d Шибер | 11d Прохід через дах 26-35° |
| 5 Посилений хомут | 11e Прохід через дах 36-45° |
| 6a Трійник підключення 90° | 12a Конус |
| 6b Трійник підключення 45° | 12b Конус з парасолькою |
| 6c Трійник прочистки для твердого палива. | 13 Розсувний настінний хомут |
| 7a Коліно 90° | 14 Хомут для перекриття |
| 7b Коліно 45° | 15a Декоративна пластина 0°-5° |
| 7c Коліно 30° | 15b Декоративна пластина 35°-45° |

Опорні елементи з ізоляцією



внутр. Ø, мм	130	150	200	250	300*	350*
зовн. Ø, мм	180	200	250	300	350	400

1 Підлоговий елемент з відведенням конденсату (1000 мм) ЧОРНИЙ (RAL 9005)

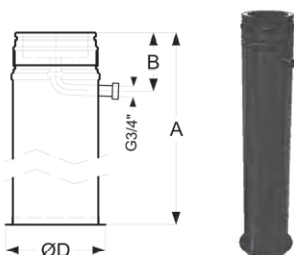

SAP код	116925	117277	117903	118390	121314	121318
ЦІНА, Euro.	205	216	245	463	573	за запитом
СІРИЙ (NCS 7500)						
SAP код	116924	117279	117904	118389	121315	121319
ЦІНА, Euro.	205	216	245	463	573	за запитом
A, мм	1045	1045	1045	1045	1045	1045
B, мм	160	160	160	160	160	160
ØD, мм	226	246	296	346	401	419
Вага, кг	3,05	3,44	4,51	5,69	7,01	10,73

2 Основа з відведенням конденсату ЧОРНИЙ (RAL 9005)

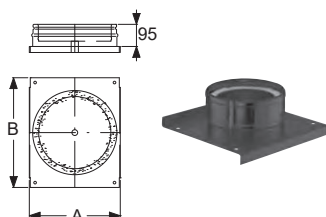

SAP код	115831	116248	117175	117855	118353	118676
ЦІНА, Euro.	130	144	177	202	236	271
СІРИЙ (NCS 7500)						
SAP код	115830	116249	117177	117851	118348	118677
ЦІНА, Euro.	130	144	177	202	236	271
A, мм	300	320	370	420	475	500
Вага, кг	3,38	3,79	4,80	5,87	6,98	9,35

3 Проміжний опорний елемент ЧОРНИЙ (RAL 9005)

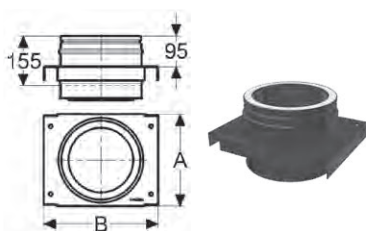

SAP код	114871	115157	116060	116682	117202	117791
ЦІНА, Euro.	132	146	179	205	323	334
СІРИЙ (NCS 7500)						
SAP код	114891	115162	116058	116681	117200	121062
ЦІНА, Euro.	132	146	179	205	323	334
A, мм	238	258	285	335	385	435
B, мм	306	326	353	403	453	503
Вага, кг	2,43	2,70	3,40	4,12	4,92	6,10

3a Опорна консоль ЧОРНИЙ (RAL 9005)

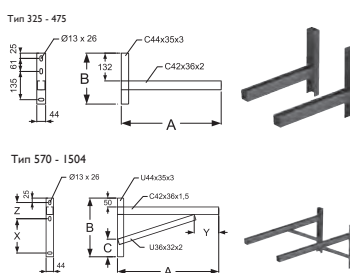

SAP код	120976	120977	СІРИЙ (NCS 7500)	
ЦІНА, Euro.	146	196	120998	120999
Тип	475	570	475	570
A, мм	475	570	475	570
B, мм	242	330	242	330
C, мм	-	100	-	100
X, мм	-	193	-	193
Y, мм	-	139	-	139
Z, мм	-	91	-	91
Вага, кг	1,54	2,23	1,54	2,23

3b Ємкість з відводом конденсату ЧОРНИЙ (RAL 9005)



SAP код	113047	113488	115038	116015	121111	121114
ЦІНА, Euro.	120	120	165	180	195	215
СІРИЙ (NCS 7500)						
SAP код	113060	113484	115041	116013	121112	121115
ЦІНА, Euro.	120	120	165	180	195	215
A, мм	95	95	95	95	95	95
Вага, кг	1,70	1,94	2,61	3,36	4,09	4,70

3c Заглушка для твердого палива ЧОРНИЙ (RAL 9005)



SAP код	113045	113489	115033	116008	121119	121122
ЦІНА, Euro.	120	132	146	151	246	290
СІРИЙ (NCS 7500)						
SAP код	113049	113483	115035	116014	121120	121123
ЦІНА, Euro.	120	132	146	151	246	290
A, мм	95	95	95	95	95	95
Вага, кг	1,70	1,94	2,61	3,36	4,09	4,70

* Під замовлення.

Елементи труб

SCHIEDEL

PERMETER

внутр. Ø, мм	130	150	200	250	300*	350*
зовн. Ø, мм	180	200	250	300	350	400

4a Елемент труби 1000 мм ЧОРНИЙ (RAL 9005)



SAP код	117987	117966	118480	113603	113766	113895
ЦІНА, Euro.	105	124	162	190	261	294
СІРИЙ (NCS 7500)						
SAP код	117580	117970	118474	113604	113770	113893
ЦІНА, Euro.	105	124	162	190	261	294
A(кг)	955	955	955	955	955	955
Вага, кг	5,84	6,58	8,43	10,28	12,08	13,959

4b Елемент труби 500 мм ЧОРНИЙ (RAL 9005)

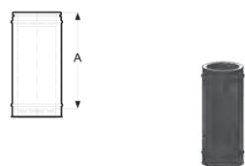

SAP код	115960	115903	116723	117322	117697	118045
ЦІНА, Euro.	97	97	112	134	146	162
СІРИЙ (NCS 7500)						
SAP код	115383	115910	116733	117328	117694	118044
ЦІНА, Euro.	97	97	112	134	146	162
A, мм	455	455	455	455	455	455
Вага, кг	2,89	3,26	4,17	5,09	5,97	6,902

4c Елемент труби 250 мм ЧОРНИЙ (RAL 9005)

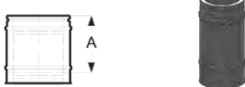

SAP код	112590	112903	114269	114920	115438	116022
ЦІНА, Euro.	69	73	80	96	109	125
СІРИЙ (NCS 7500)						
SAP код	112592	112906	114268	114922	115441	116021
ЦІНА, Euro.	69	73	80	96	109	125
A, мм	205	205	205	205	205	205
Вага, кг	1,42	1,59	2,04	2,49	2,92	3,373

4d Шибер ЧОРНИЙ (RAL 9005)

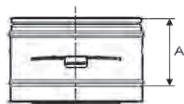

SAP код	120585	116124	120587	115665	116936	118694
ЦІНА, Euro.	200	210	228	256	за запитом	
СІРИЙ (NCS 7500)						
SAP код	116142	116123	115668	120588	121134	118695
ЦІНА, Euro.	200	210	228	256	за запитом	
A, мм	205	205	205	205	205	205
Вага, кг	3,50	3,73	4,89	5,22	5,47	5,90

4e Елемент труби розсувний 270 - 375 мм ЧОРНИЙ (RAL 9005)

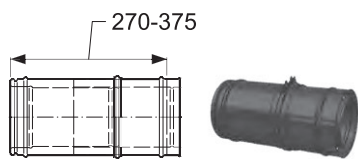

SAP код	115171	115706	116475	117137	121101	121104
ЦІНА, Euro.	111	134	144	151	260	315
СІРИЙ (NCS 7500)						
SAP код	115172	115707	116474	117136	121102	121105
ЦІНА, Euro.	111	134	144	151	260	315
Вага, кг						

Стандартний хомут (входить до комплексу елементів з ізоляцією) ЧОРНИЙ (RAL 9005)



SAP код	109814	109839	109887	109964	121142	131313
ЦІНА, Euro.	22	25	30	36	48	54
СІРИЙ (NCS 7500)						
SAP код	109808	109835	109882	109975	121140	131314
ЦІНА, Euro.	22	25	30	36	48	54
Вага, кг	0,15	0,17	0,20	0,24	0,29	0,32

5 Посилений хомут ЧОРНИЙ (RAL 9005)

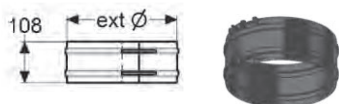

SAP код	110061	110122	110286	110492	146503	110801
ЦІНА, Euro.	34	36	38	42	48	52
СІРИЙ (NCS 7500)						
SAP код	110058	110120	110290	110490	121135	121137
ЦІНА, Euro.	34	36	38	42	48	52
Вага, кг	0,29	0,31	0,39	0,46	0,51	0,51

Трійники



ВНУТР. Ø, мм	130	150	200	250	300*	350*
ЗОВН. Ø, мм	180	200	250	300	350	400

6a Трійник 90° ЧОРНИЙ (RAL 9005)

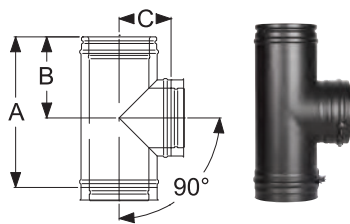

SAP код	116094	116453	117295	117945	121068	121071
ЦІНА, Euro.	155	189	210	358	452	592
СІРИЙ (NCS 7500)						
SAP код	116083	116447	117288	117954	121069	121072
ЦІНА, Euro.	155	189	210	358	452	592
A, мм	455	455	455	455	480	530
B, мм	209	209	209	209	222	247
C, мм	130	140	165	190	205	240
Вага, кг	3,42	3,88	5,04	6,56	7,90	10,39

6b Трійник 45° ЧОРНИЙ (RAL 9005)

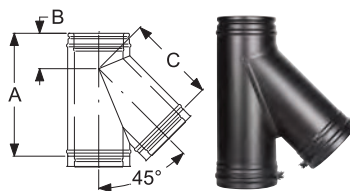

SAP код	116655	117050	118021	118529	121074	121077
ЦІНА, Euro.	310	332	361	374	481	602
СІРИЙ (NCS 7500)						
SAP код	116643	117053	118018	118524	121075	121078
ЦІНА, Euro.	310	332	361	374	481	602
A, мм	455	455	530	560	623	697
B, мм	328	329	378	413	472	530
C, мм	328	328	376	410	469	530
Вага, кг	4,11	4,63	6,80	8,61	11,52	14,77

6c Трійник проčiщення для твердого палива ЧОРНИЙ (RAL 9005)

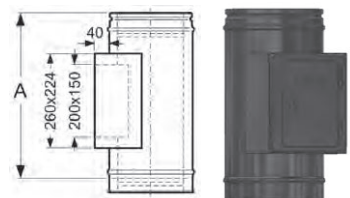

SAP код	116995	117129	117501	117896	за запитом	121065
ЦІНА, Euro.	260	272	290	312	за запитом	
СІРИЙ (NCS 7500)						
SAP код	116994	117132	117502	117897	за запитом	121066
ЦІНА, Euro.	260	272	290	312	за запитом	
A, мм	455	455	455	455	455	455
Вага, кг	4,52	4,77	5,58	6,42	8,24	9,20

Коліно

7a Коліно 90° ЧОРНИЙ (RAL 9005)

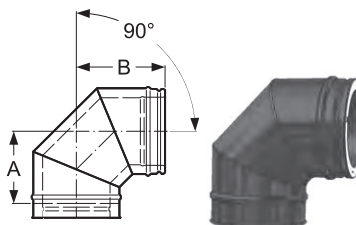

SAP код	113313	114492	115857	116847	121294	121297
ЦІНА, Euro.	121	128	183	223	273	324
СІРИЙ (NCS 7500)						
SAP код	113298	114503	115862	116839	121295	121298
ЦІНА, Euro.	121	128	183	223	273	324
A, мм	152	161	188	212	237	264
B, мм	196	205	232	256	281	308
Вага, кг	2,41	2,75	3,58	4,61	5,80	7,08

7b Коліно 45° ЧОРНИЙ (RAL 9005)

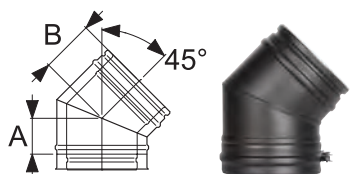

SAP код	112489	112812	114395	115305	121095	121098
ЦІНА, Euro.	105	115	178	193	211	235
СІРИЙ (NCS 7500)						
SAP код	112491	112805	114386	115306	121096	121099
ЦІНА, Euro.	105	115	178	193	211	235
A, мм	82	82	92	102	123	123
B, мм	127	127	137	147	159	169
Вага, кг	1,37	1,54	2,15	2,82	3,21	4,417

* Під замовлення.

Коліно



внутр. Ø, мм	130	150	200	250	300*	350*
зовн. Ø, мм	180	200	250	300	350	400

7c Коліно 30° ЧОРНИЙ (RAL 9005)

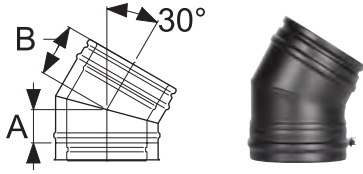

SAP код	111802	112173	113547	114818	121089	121092
ЦІНА, Euro.	105	135	149	156	226	332
СІРИЙ (NCS 7500)						
SAP код	111788	112171	113554	114816	121090	121093
ЦІНА, Euro.	105	135	149	156	226	332
A, мм	57	57	82	82	82	23
B, мм	107	112	117	127	132	159
Вага, кг	1,08	1,22	1,98	2,42	2,84	4,42

7d Коліно 15° ЧОРНИЙ (RAL 9005)

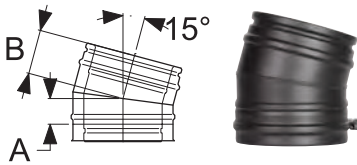

SAP код	111820	112163	112850	113432	121083	121086
ЦІНА, Euro.	105	135	149	156	226	332
СІРИЙ (NCS 7500)						
SAP код	111855	112168	112851	113434	121084	121087
ЦІНА, Euro.	105	135	149	156	226	332
A, мм	57	57	57	57	57	67
B, мм	102	102	102	102	102	112
Вага, кг	1,08	1,22	1,57	1,91	2,25	2,87

Відведення у зборі

внутр. Ø, мм	130	150	180	200	250	300*	350*
--------------	-----	-----	-----	-----	-----	------	------

Зібране відведення 15°

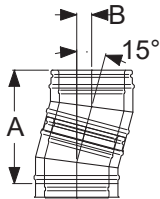

A, мм	293	293	313	313	313	313	352
B, мм	39	39	41	41	41	41	46

Зібране відведення 30°

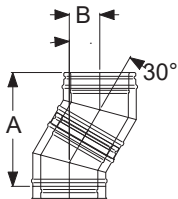

A, мм	297	297	306	315	371	399	526
B, мм	80	80	82	85	100	107	141

Зібране відведення 45°

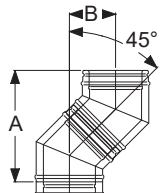

A, мм	340	340	357	357	365	481	498
B, мм	141	141	148	148	151	199	206

Трійник 45° з відведенням 45° у зборі

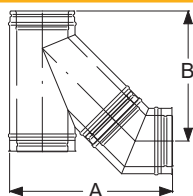

A, мм	227	248	271	280	302	567	617
B, мм	167	192	213	224	247	595	661

Відведення у зборі

SCHIEDEL
PERMETER

внутр. Ø, мм	130	150	180	200	250	300*	350*
--------------	-----	-----	-----	-----	-----	------	------

Відведення 15° зі стандартними елементами трубу (СЭТ) у зборі

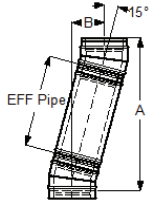

СЭТ А, мм	1236	1236	1236	1236	1236	1236	1275
955 В, мм	288	288	288	288	288	288	293
СЭТ А, мм	753	753	753	753	753	753	792
455 В, мм	159	159	159	159	159	159	164
СЭТ А, мм	511	511	511	511	511	511	550
205 В, мм	94	94	94	94	94	94	99

Відведення 30° зі стандартними елементами трубу (СЭТ) у зборі

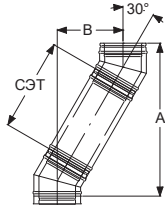

СЭТ А, мм	1133	1142	1198	1198	1217	1226	1353
955 В, мм	560	563	578	578	583	585	619
СЭТ А, мм	700	709	765	765	784	793	920
455 В, мм	310	313	328	328	333	335	369
СЭТ А, мм	484	493	549	549	568	577	704
205 В, мм	185	188	203	203	208	210	244

Відведення 45° зі стандартними елементами трубу (СЭТ) у зборі

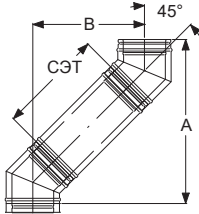

СЭТ А, мм	1032	1032	1040	1066	1100	1156	1173
955 В, мм	823	823	826	837	851	874	881
СЭТ А, мм	679	679	687	713	747	803	820
455 В, мм	470	470	473	484	498	521	528
СЭТ А, мм	502	502	510	536	570	626	643
205 В, мм	293	293	296	307	321	344	351

Адаптери

8a Перехідник Топка - РМ25 1000 мм

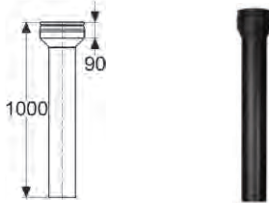

ЧОРНИЙ (RAL 9005)						
SAP код	115332	115915	116830	117472	121061	4617354028
ЦІНА, Euro.	170	204	236	325	400	за запитом
СІРИЙ (NCS 7500)						
SAP код	115317	115920	116833	117471	155555	4617354029
ЦІНА, Euro.	170	204	236	325	400	за запитом
Вага, кг	2,83	3,26	4,32	5,48	6,32	7,28

8b Перехідник Permeter 25 - Permeter 50

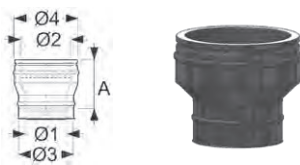

ЧОРНИЙ (RAL 9005)						
SAP код	114333	114483	115373	116170	121224	121227
ЦІНА, Euro.	195	215	230	250	270	за запитом
СІРИЙ (NCS 7500)						
SAP код	114334	114482	115376	116165	121225	121228
ЦІНА, Euro.	195	215	230	250	270	за запитом
внутр. Ø, мм 1 і 2	130	150	200	250	300	350
зовн. Ø, мм 3	180	200	250	300	350	400
зовн. Ø, мм 4	230	250	300	350	400	350
Вага, кг	2,09	2,23	2,87	3,52	3,91	4,50

8c Перехідник Prima Plus - Permeter

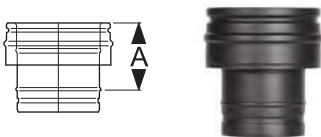

ЧОРНИЙ (RAL 9005)						
SAP код	111035	111280	111741	112263	112771	113156
ЦІНА, Euro.	78	87	114	127	144	157
СІРИЙ (NCS 7500)						
SAP код	111034	111275	111737	112257	121107	121109
ЦІНА, Euro.	78	87	114	127	144	157
А, мм	150	150	150	150	150	150
Вага, кг	0,71	0,81	1,04	1,28	1,51	1,51

9 Перехідник Цегла - труба - РМ 25

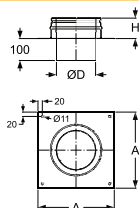

ЧОРНИЙ (RAL 9005)						
SAP код	116024	116332	117163	117644	121306	121309
ЦІНА, Euro.	134	134	176	177	230	240
СІРИЙ (NCS 7500)						
SAP код	116026	116334	117161	117643	121307	121310
ЦІНА, Euro.	134	134	176	177	230	240
Н, мм	97	97	97	97	97	97
Вага, кг	3,38	3,79	4,80	5,87	6,98	8,08

* Під замовлення.

Проходи через дах



внутр. Ø, мм	130	150	200	250	300*	350*
зовніш. Ø, мм	180	200	250	300	350	400

10 Ущільнювальна манжета від дощу

ЧОРНИЙ (RAL 9005)

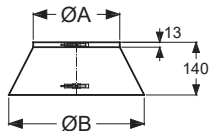

SAP код	110209	110264	110460	110391	110472	119482
ЦІНА, Euro.	81	81	83	107	115	117

СІРИЙ (NCS 7500)

SAP код	110202	110260	110457	110388	110461	131331
ЦІНА, Euro.	81	81	83	107	115	117
ØA, мм	180	200	250	300	350	400
ØB, мм	320	340	390	440	490	540
Вага, кг	0,35	0,38	0,45	0,51	0,85	1,05

11a Прокід через дах 0° (без манжети від дощу)

СІБНИЙ

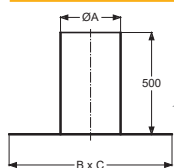

SAP код	101227	101227	101228	101229	101230	101231
ЦІНА, Euro.	170	170	183	201	215	260
ØA, мм	250	250	300	350	400	450
B x C, мм	750	750	800	850	900	950
Вага, кг	4,59	4,59	5,34	6,11	6,90	7,72

Проходи через дах (без манжети від дощу)

ØA, мм	250	250	300	350	400	450
--------	-----	-----	-----	-----	-----	-----

11b 3°-15°

ЧОРНИЙ (RAL 9005)

SAP код	121282	121282	113940	113996	131363	131366
ЦІНА, Euro.	330	343	360	366	430	460

СІРИЙ (NCS 7500)

SAP код	121283	121283	131359	131361	131364	131367
ЦІНА, Euro.	330	343	360	366	430	460
H, мм	233	233	237	242	246	250
B x C, мм	880 x 880	880 x 880	1000 x 940	1000 x 990	1040 x 1040	1100 x 1100
Вага, кг	13,50	13,50	14,56	14,56	15,48	

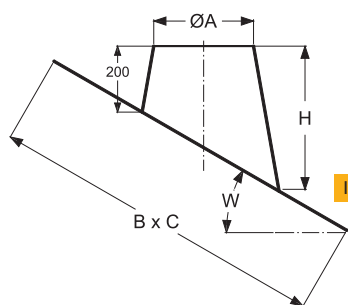

11c 16°-25°

ЧОРНИЙ (RAL 9005)

SAP код	119416	119416	114030	114019	131381	131384
ЦІНА, Euro.	344	344	352	383	402	427

СІРИЙ (NCS 7500)

SAP код	119404	119404	121284	121286	131382	131385
ЦІНА, Euro.	344	344	352	383	402	427
H, мм	258	258	267	277	280	295
B x C, мм	910 x 880	910 x 880	970 x 940	1020 x 990	1080 x 1040	1100 x 1100
Вага, кг	14,13	14,13	15,24	15,24	16,20	17,10

11d 26°-35°

ЧОРНИЙ (RAL 9005)

SAP код	116415	116415	114031	116421	115570	131395
ЦІНА, Euro.	380	380	478	489	501	532

СІРИЙ (NCS 7500)

SAP код	116417	116417	116419	116418	115571	131396
ЦІНА, Euro.	380	380	478	489	501	532
H, мм	307	307	323	339	355	371
B x C, мм	960 x 880	960 x 880	1020 x 940	1090 x 990	1150 x 1040	1100 x 1100
Вага, кг	15,16	15,16	16,93	17,64	21,26	22,74



11e 36°-45°

ЧОРНИЙ (RAL 9005)

SAP код	116416	116416	116414	116412	116410	131406
ЦІНА, Euro.	380	380	478	489	501	532

СІРИЙ (NCS 7500)

SAP код	116420	116420	116413	116411	115572	131407
ЦІНА, Euro.	380	380	478	489	501	532
H, мм	334	334	355	370	397	418
B x C, мм	1040 x 880	1040 x 880	1120 x 940	1190 x 990	1270 x 1040	1350 x 1100
Вага, кг	16,93	16,93	18,51	18,51	24,24	25,86

Завершальні елементи димоходу



ВНУТР. Ø, мм	130	150	200	250	300*	350*
ЗОВН. Ø, мм	180	200	250	300	350	400

12a Конус ЧОРНИЙ (RAL 9005)

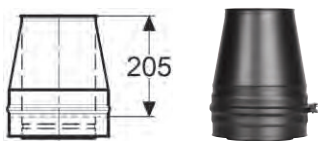

SAP код	112363	112689	113439	114703	115216	121080
ЦІНА, Euro.	105	105	125	132	147	161
СІРИЙ (NCS 7500)						
SAP код	112339	112691	113435	114701	115213	121081
ЦІНА, Euro.	105	105	125	132	147	161
Вага, кг	1,31	1,48	1,91	2,34	2,76	3,20

12b Конус з парасолькою ЧОРНИЙ (RAL 9005)

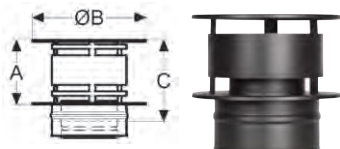

SAP код	113199	114838	116497	117699	121129	121131
ЦІНА, Euro.	154	158	230	370	469	521
СІРИЙ (NCS 7500)						
SAP код	113107	114833	119009	121128	121130	121132
ЦІНА, Euro.	154	158	230	370	469	521
A, мм	130	175	200	275	330	384
B, мм	254	304	409	509	609	700
C, мм	175	220	245	320	375	434
Вага, кг	2,10	2,42	3,99	6,00	7,84	8,34

Хомути

13 Розсувний настінний хомут 60-100 мм ЧОРНИЙ (RAL 9005)

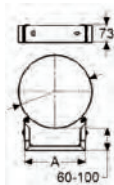

SAP код	111187	111273	111520	111723	112379	112571
ЦІНА, Euro.	91	91	93	96	102	104
СІРИЙ (NCS 7500)						
SAP код	111185	111271	111518	111728	112375	112578
ЦІНА, Euro.	91	91	93	96	102	104
A, мм	164	164	212	248	354	354
Вага, кг	0,78	0,80	0,93	1,04	1,30	1,30

14 Хомут для перекриття ЧОРНИЙ (RAL 9005)

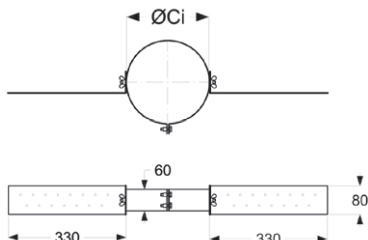

SAP код	100962	100963	100965	100967	100968	113120
ЦІНА, Euro.	61	67	68	70	72	за запитом
ØCi, мм	164	164	250	300	350	400
Вага, кг	1,33	1,40	1,47	1,64	1,72	1,81

* Під замовлення.



Декоративні роз'ємні пластини "Стандарт"

внутр. Ø, мм	130	150	200	250	300*	350*
зовніш. Ø, мм	180	200	250	300	350	400

15a Декоративна пластина 0° - 5° ЧОРНИЙ (RAL 9005)

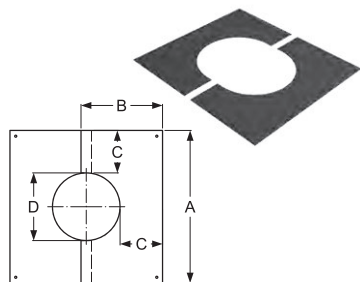

SAP код	112070	112285	112926	113402	112839
ЦІНА, Euro.	50	54	58	58	60
СІРИЙ (NCS 7500)					
SAP код	112069	112324	112927	113408	114200
ЦІНА, Euro.	50	54	58	58	60
A, мм	490	510	560	610	660
B, мм	270	280	305	330	355
C, мм	150,5	150,5	150,5	150,5	150,5
D, мм	189	209	259	309	359
Вага, кг	0,90	1,23	1,32	1,32	1,56

15b Декоративна пластина 35° - 45° ЧОРНИЙ (RAL 9005)

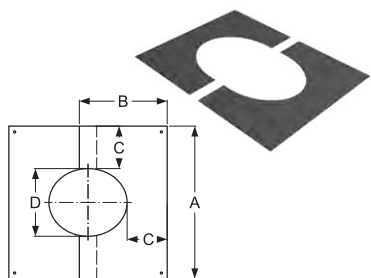

SAP код	112061	112290	112933	113418	114225
ЦІНА, Euro.	53	54	67	72	79
СІРИЙ (NCS 7500)					
SAP код	112062	112289	112934	113398	114223
ЦІНА, Euro.	53	54	67	72	79
A, мм	490	510	560	610	660
B, мм	300	315	345	380	410
C, мм	150,5	150,5	150,5	150,5	150,5
D, мм	189	209	259	309	359
Вага, кг	1,21	1,30	1,52	1,82	1,94

Схема монтажу димоходу.

Внутрішній (надсадний) монтаж.

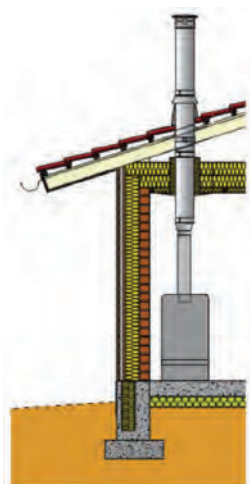

Зовнішній монтаж.

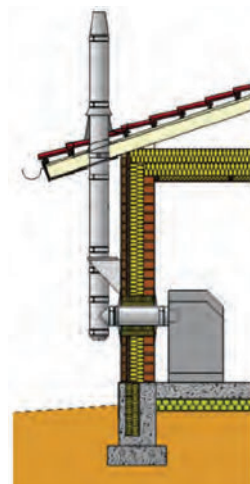

Навантаження та висоти

Максимальна висота над елементом, м

Внутр. Ø, мм	130	150	180	200	250
Елемент для напольного монтажу	15	15	15	15	15
Прохідний опорний елемент	15	15	15	15	15
Опорна пластина з відв. конденсата	15	15	15	15	15
Рис А	15	15	15	15	15
Настінний хомут 50 мм	3	3	3	3	3
Трійник 90°	10	10	10	10	10
Трійник 45°	10	10	10	10	10
Трійник прочистки	10	10	10	10	10

Внутр. Ø, мм	а, м	б, м	с, м	д, м
130	4	3	15	15
150	4	3	15	15
180	4	3	15	15
200	4	3	15	15
230	4	3	15	15
250	4	3	15	15

PERMETER25 Ø130-Ø250

PERMETER25 Ø130-Ø250

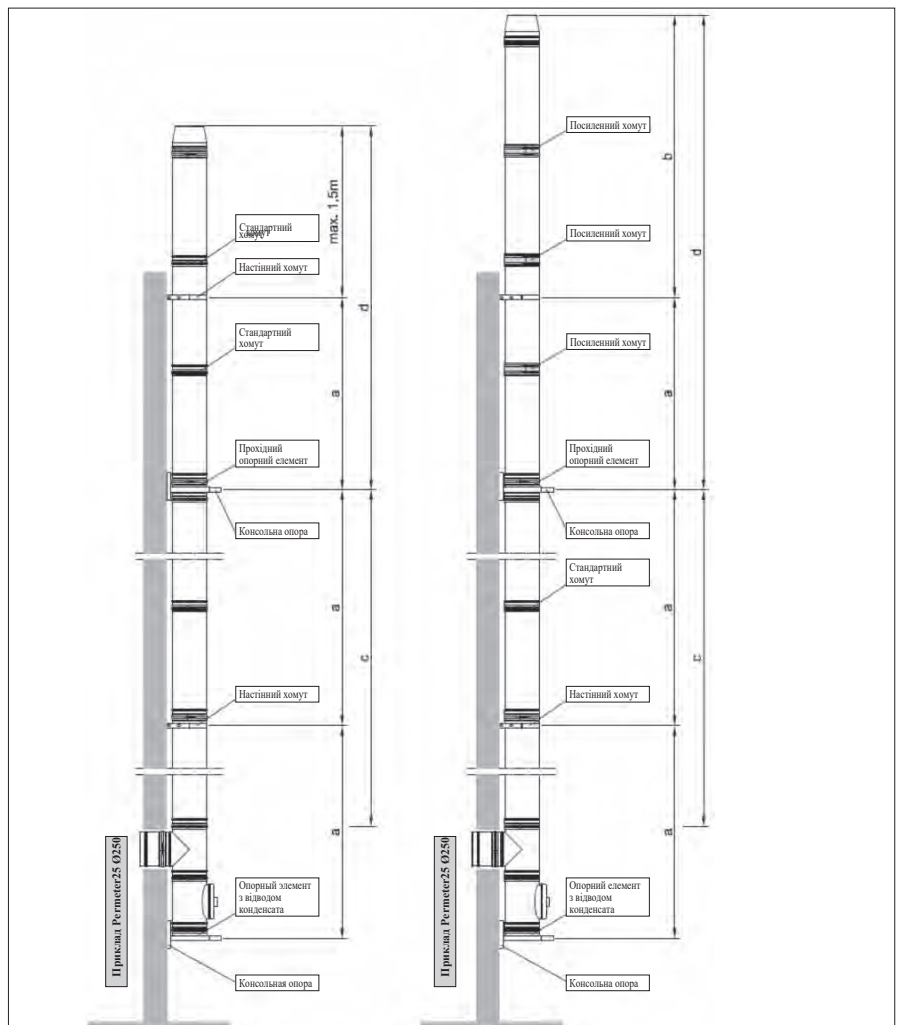

А. Кріплення на стелю Перекрыття з негорючих матеріалів

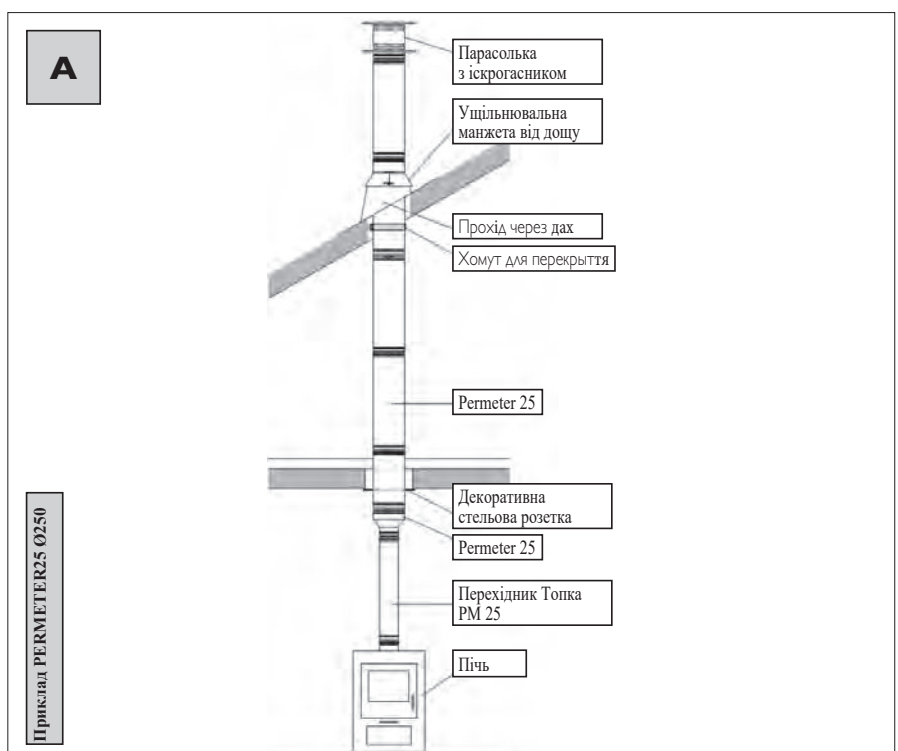

Для нотаток



A series of horizontal dotted lines spanning the width of the page, intended for taking notes.