



Sistema camino marcato CE a doppia parete in acciaio inossidabile **ICS5000 (Inox-Inox)**, precoibentato con lana ceramica SUPERWOOL. Parete interna in acciaio AISI 316 L spessore 25 mm, parete esterna in acciaio inox AISI 304 (14031) con finitura lucida BA. Tenuta fino a 5000 Pa e resistente fino ai 600°C di temperatura. Idoneo ad ogni impianto di tipo civile o industriale e per ogni combustibile (V3 secondo UNITS 11278), per funzionamento a secco (D).

- Gamma diametri da 80 mm. a 600 mm.
- Parete interna in acciaio inox AISI 316L (classificato secondo UNI EN 10088 nr. 1.4404) avente **grado di resistenza alla corrosione di tipo V3**.
- Parete esterna di spessore, realizzata in acciaio inox AISI 304 (classificato secondo UNI EN 10088 nr 1.4301) con finitura esterna lucida BA.
- Guarnizione di tenuta (H1) conforme alla norma UNI EN 14241
- Fascetta stringitubo, con chiusura meccanica a vite e guarnizione.
- Isolamento termico avente spessore di 25 mm, in lana ceramica SUPERWOOL

Il sistema camino, ai fini della marcatura CE, è dichiarato conforme secondo UNI EN 1856-1 nelle seguenti condizioni:

Con guarnizione di tenuta T600 H1 D V3 L50050 O75 secco

Caratteristiche

Funzionamento	In Depressione (N1) - In Pressione (H1) a secco (D)
Combustibili	Gas Naturale - GPL - Metano - Gasolio - Cherosene
Apparecchi	Caldaie con bruciatore atmosferico o pressurizzato funzionante a gas combustibile liquido/solido. Motori e gruppi elettrogeni
Temperatura	Fino a 600°C a secco con funzionamento in continuo, non resistente al fuoco di fuliggine (O)
Parete interna	acciaio inox 1.4404/1.4571 (AISI 316 L)
Parete Esterna	acciaio inox 1.4301 (AISI 304)
Finitura esterna	Lucida con finitura BA
Isolamento	Fibre minerali ad alte prestazioni di spessore 25 mm

**PER GRUPPI
ELETTROGENI**

Disponibile su richiesta anche con:
- isolamento 50 mm dal dn 80 al 600 (e/o)
- spessore parete interna 1 mm a partire dal dn 350



SCHEMI STATICI

ICS5000 25 Ø80 - Ø300

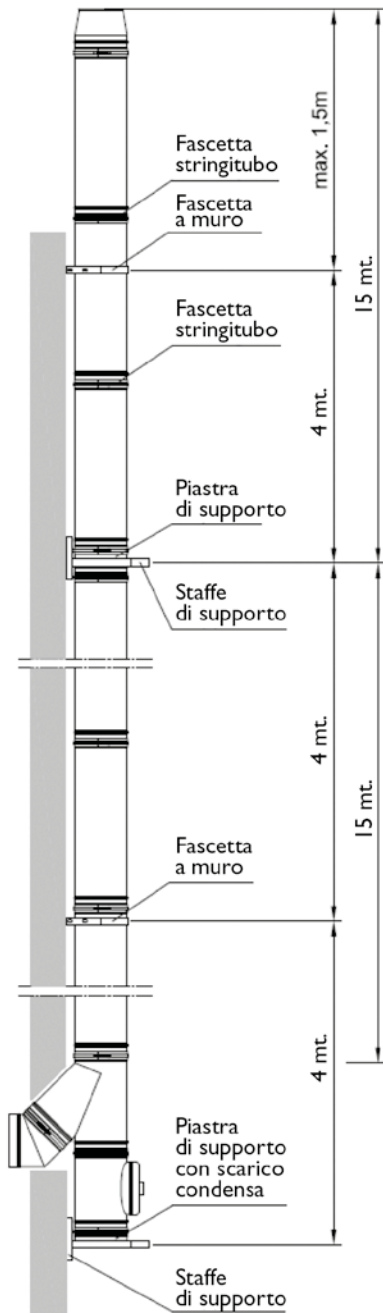

Esempio ICS5000 25
Ø250

ICS5000 25 Ø350 - Ø600

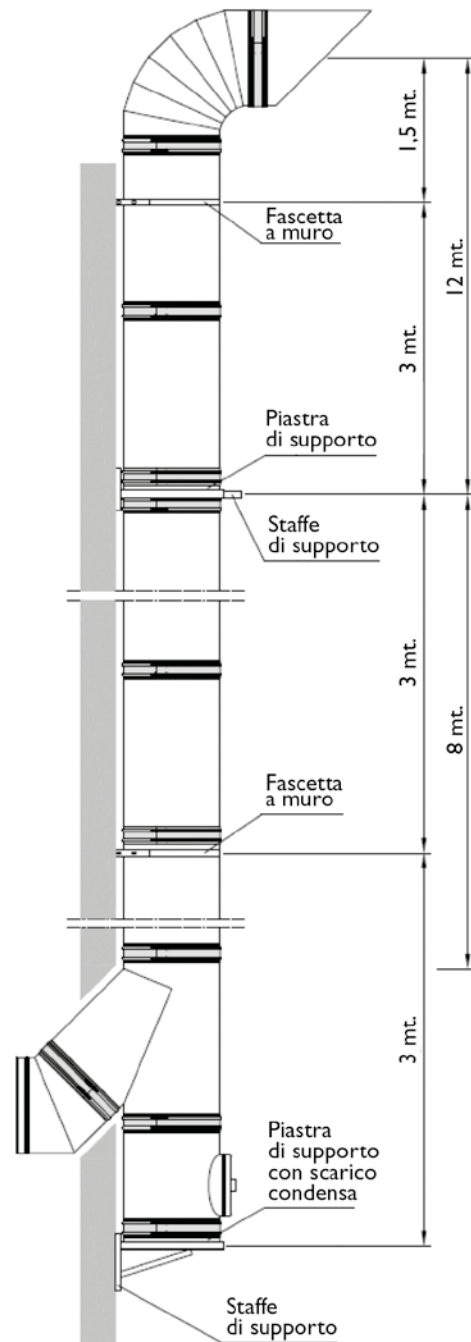

Esempio ICS5000 25
Ø500

PROGETTAZIONE DEGLI SPOSTAMENTI DELL'ASSE BARICENTRICO

SPOSTAMENTO DELL'ASSE BARICENTRO DI ALLACCIAMENTI

Diam int.	Allacciamento a 135°	
	A	B
80	320	350
100	338	365
130	404	449
150	404	448
180	405	456
200	455	515
230	473	513
250	496	541
300	567	595
350	617	661
400	725	773
450	785	833
500	844	892
600	963	1016

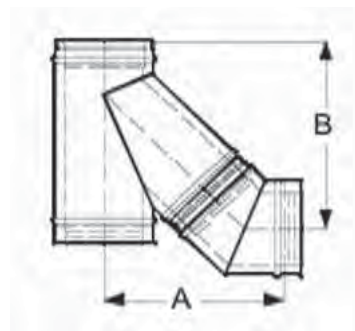

SPOSTAMENTO DELL'ASSE BARICENTRO DI UNA COPPIA DI CURVE

Diam int.	15°		30°		45°		90°	
	A	B	A	B	A	B	A	B
80	293	39	297	80	340	141	300	300
100	293	39	297	80	340	141	316	316
130	313	41	306	82	357	148	348	348
150	313	41	315	85	357	148	366	366
180	313	41	371	100	365	151	396	396
200	313	41	371	100	391	162	420	420
230	313	41	390	105	408	169	452	452
250	313	41	390	105	425	176	468	468
300	313	41	399	107	481	199	518	518
350			526	141	498	206	572	572
400			537	144	594	246	620	620
450			556	149	628	260	830	830
500			575	154	662	274	880	880
600			631	169	731	303	980	980

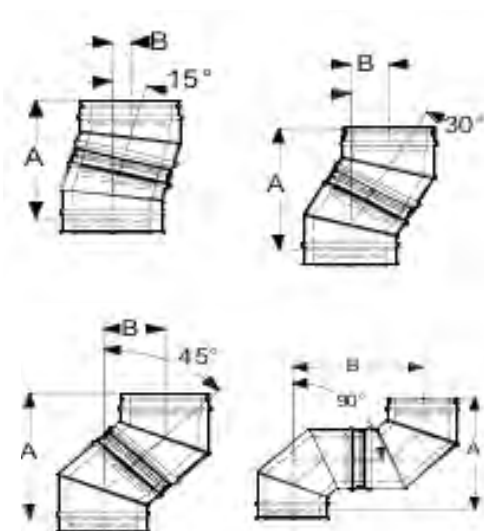

ABACO ELEMENTI

GRUPPI ELETTROGENI

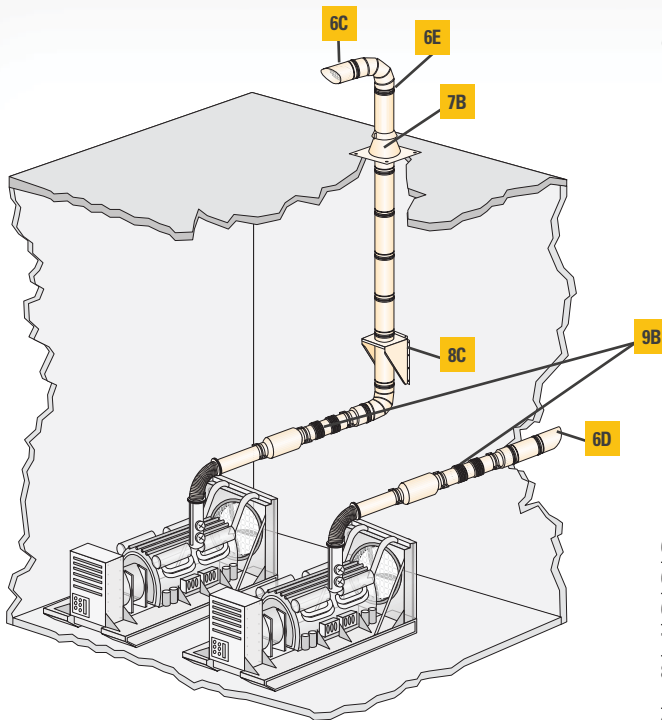

6C	ARETHI(...)	Terminale Verticale
6D	ARETHI(...)	Terminale Orizzontale
6E	ARETHI(...)	Adattatore per terminale verticale/orizzontale
7B	ARETFI(...)	Faldale piano
8C+8D	ARIFNI(...)	Piastra di supporto
	ASFFI(...)	Coppia di mensole
9B	AREVII(...)	Giunto antivibrante

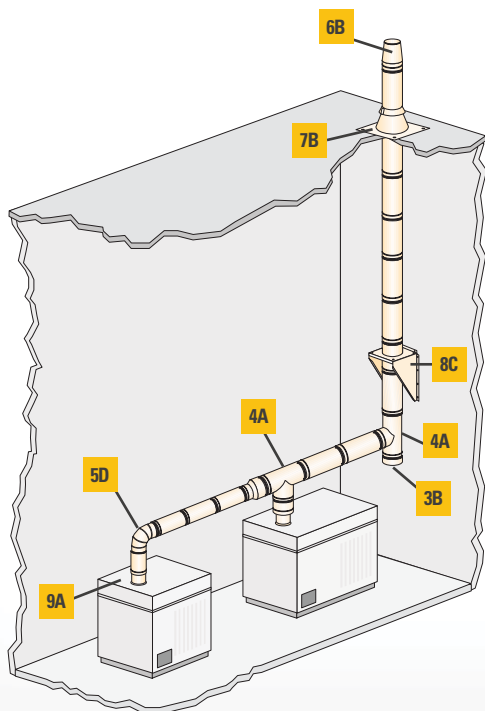

3B	AREIGI(...)	Tappo con maniglia
4A	AREIAI(...)	Allacciamento a 90°
5D	AREGAI(...)	Curva a 90°
6B	ARITCI(...)	Terminale tronco cono
7B	ARETFI(...)	Faldale piano
8C+8D	ARIFNI(...)	Piastra di supporto
	ASFFI(...)	Coppia di mensole
9A	AREVTI(...)	Adattatore al generatore

Ø INT	80	100	130	150	180	200	250	300	350	400	450	500	600
Ø EST	130	150	180	200	230	250	300	350	400	450	500	550	650
Kg/m	3,99	4,73	5,84	6,58	7,69	8,43	10,28	12,08	13,96	15,81	19,10	21,10	25,09
Isolam. mm	25	25	25	25	25	25	25	25	25	25	25	25	25

1A ARERDI(...) **RETTILINEO H=955**

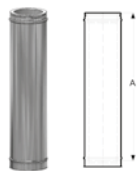

Codice SAP	116491	117090	117581	117967	118307	118469	113602	113768	113898	114005	114020	113897	115589
Codice	ARERDI08	ARERDI10	ARERDI13	ARERDI15	ARERDI18	ARERDI20	ARERDI25	ARERDI30	ARERDI35	ARERDI40	ARERDI45	ARERDI50	ARERDI60
A= h utile	955	955	955	955	955	955	955	955	955	955	955	955	955

Completo di fascetta stringitubo.

1B ARERBI(...) **RETTILINEO H=455**



Codice SAP	113541	114696	115401	115908	116346	116726	117319	117692	118046	118366	118684	113620	113794
Codice	ARERBI08	ARERBI10	ARERBI13	ARERBI15	ARERBI18	ARERBI20	ARERBI25	ARERBI30	ARERBI35	ARERBI40	ARERBI45	ARERBI50	ARERBI60
A= h utile	455	455	455	455	455	455	455	455	455	455	455	455	455

Completo di fascetta stringitubo.

1C ARERAI(...) **RETTILINEO H=205**



Codice SAP	111570	111979	112589	112905	113361	114261	114927	115439	116018	116372	117044	116023	117742
Codice	ARERAI08	ARERAI10	ARERAI13	ARERAI15	ARERAI18	ARERAI20	ARERAI25	ARERAI30	ARERAI35	ARERAI40	ARERAI45	ARERAI50	ARERAI60
A= h utile	205	205	205	205	205	205	205	205	205	205	205	205	205

Completo di fascetta stringitubo.

1D ARERRI(...) **RETTILINEO REGOLABILE**

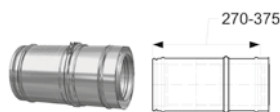

Codice SAP	114407	114980	115769	114976	115448	115878	116482	117049	117401	118488	118692	113613	113788
Codice	ARERRI08	ARERRI10	ARERRI13	ARERRI15	ARERRI18	ARERRI20	ARERRI25	ARERRI30	ARERRI35	ARERRI40	ARERRI45	ARERRI50	ARERRI60

Completo di fascetta stringitubo.
Rettilineo regolabile da 270-375mm.

2A AREPEI(...) **FONDO SCARICO CONDENSA COIBENTATO**



Codice SAP	111681	112540	113056	113490	114626	115037	116016	116631	117067	117320	117365	117511	113811
Codice	AREPEI08	AREPEI10	AREPEI13	AREPEI15	AREPEI18	AREPEI20	AREPEI25	AREPEI30	AREPEI35	AREPEI40	AREPEI45	AREPEI50	AREPEI60
A	95	95	95	95	95	95	95	95	95	95	95	95	95

3A AREIFI(...) **ISPEZIONE CON TAPPO**

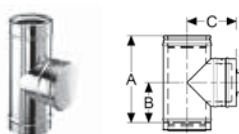

Codice SAP	114212	114578	113216	115004	115713	116313	117460	118020	118364	118365	118361	114130	114131
Codice	AREIFI08	AREIFI10	AREIFI13	AREIFI15	AREIFI18	AREIFI20	AREIFI25	AREIFI30	AREIFI35	AREIFI40	AREIFI45	AREIFI50	AREIFI60
A	288	288	455	455	455	455	455	480	530	605	655	705	805
B	126	126	209	209	209	209	209	222	247	285	310	335	385
C	200	210	225	235	250	260	285	300	335	375	400	425	475

Completo di fascette stringitubo.

3B AREIGI(...) **TAPPO / FONDO CIECO**

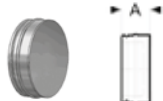

Codice SAP	118951	118950	118949	118948	118947	118946	118945	su richiesta	su richiesta	su richiesta	su richiesta	su richiesta	su richiesta
Codice	AREIGI08	AREIGI10	AREIGI13	AREIGI15	AREIGI18	AREIGI20	AREIGI25	AREIGI30	AREIGI35	AREIGI40	AREIGI45	AREIGI50	AREIGI60
A	95	95	95	95	95	95	95	95	95	95	95	95	95

4A AREIAI(...) **ALLACCIAMENTO 90°**

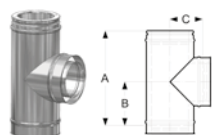

Codice SAP	120563	120564	116097	116451	117026	117293	117947	118372	113617	113616	119261	114129	114132
Codice	AREIAI08	AREIAI10	AREIAI13	AREIAI15	AREIAI18	AREIAI20	AREIAI25	AREIAI30	AREIAI35	AREIAI40	AREIAI45	AREIAI50	AREIAI60
A	279	279	306	326	355	375	427	480	530	605	655	705	805
B	110	110	132	142	156	166	191	222	247	285	310	335	385
C	96	106	130	140	155	165	190	205	240	280	305	330	380

Completo di fascette stringitubo.

Dimensioni, forme, colori e dati riportati in questo capitolo sono suscettibili, senza preavviso, di variazioni per esigenze produttive o di mercato.
Il bancale è fatturato € 9,50 netto. L'euro pallet è fatturato € 18,50 netto.
Sovraprezzo verniciato + 20%, Sovraprezzo isolamento 50 mm + 20%, Sovraprezzo parete interna sp.1 mm (dal dn 350) + 15%.

DISPONIBILITÀ SU RICHIESTA

Ø INT	80	100	130	150	180	200	250	300	350	400	450	500	600
Ø EST	130	150	180	200	230	250	300	350	400	450	500	550	650
Kg/m	3,99	4,73	5,84	6,58	7,69	8,43	10,28	12,08	13,96	15,81	19,10	21,10	25,09
Isolam. mm	25	25	25	25	25	25	25	25	25	25	25	25	25

4B AREICI(...) ALLACCIAMENTO A 135°

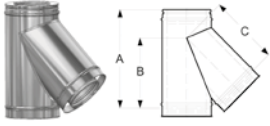

Codice SAP	113315	114935	116670	117054	117410	118016	118530	113725	113956	114114	115524	115600	116544
Codice	AREICI08	AREICI10	AREICI13	AREICI15	AREICI18	AREICI20	AREICI25	AREICI30	AREICI35	AREICI40	AREICI45	AREICI50	AREICI60
A	330	355	455	455	455	530	560	623	697	815	885	955	1100
B	218	246	328	329	322	378	413	472	530	615	675	735	855
C	219	245	328	328	325	376	410	469	530	615	675	735	855

Completo di fascetta stringitubo.

5A AREGBI(...) CURVA 15°



Codice SAP	111090	120567	111847	112166	112627	112853	113433	114522
Codice	AREGBI08	AREGBI10	AREGBI13	AREGBI15	AREGBI18	AREGBI20	AREGBI25	AREGBI30
A	57	57	57	57	57	57	57	57
B	92	92	102	102	102	102	102	102

Completo di fascetta stringitubo.

5B AREGCI(...) CURVA 30°

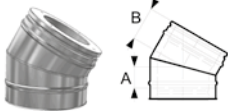

Codice SAP	119264	111400	119265	112176	113251	120568	114817	115348	116898	117262	118002	118232	118740
Codice	AREGCI08	AREGCI10	AREGCI13	AREGCI15	AREGCI18	AREGCI20	AREGCI25	AREGCI30	AREGCI35	AREGCI40	AREGCI45	AREGCI50	AREGCI60
A	57	57	57	57	82	82	82	82	123	122	127	132	147
B	102	102	107	112	117	117	127	132	159	166	171	176	191

Completo di fascetta stringitubo.

5C AREGEI(...) CURVA 45°

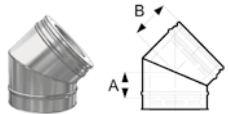

Codice SAP	111523	112804	112496	112810	113239	119267	115300	116375	116897	117275	118377	119263	113737
Codice	AREGEI08	AREGEI10	AREGEI13	AREGEI15	AREGEI18	AREGEI20	AREGEI25	AREGEI30	AREGEI35	AREGEI40	AREGEI45	AREGEI50	AREGEI60
A	82	82	82	82	82	92	102	123	123	152	162	172	192
B	117	117	127	127	132	137	147	159	169	196	206	216	236

Completo di fascetta stringitubo.

5D AREGAI(...) CURVA 90°

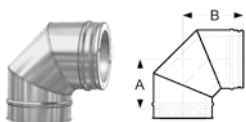

Codice SAP	112215	112764	114218	114507	115270	115846	116848	117564	118132	118551	113823	113979	115484
Codice	AREGAI08	AREGAI10	AREGAI13	AREGAI15	AREGAI18	AREGAI20	AREGAI25	AREGAI30	AREGAI35	AREGAI40	AREGAI45	AREGAI50	AREGAI60
A	128	136	152	161	176	188	212	237	264	290	396	421	471
B	172	180	196	205	220	232	256	281	308	330	434	459	509

Completo di fascetta stringitubo.

6A ARITBI(...) TERMINALE PARAPIOGGIA



Codice SAP	112768	113114	113534	114970	115364	115702	116222	117060	117533	117858	118066	100941	100942
Codice	ARITBI08	ARITBI10	ARITBI13	ARITBI15	ARITBI18	ARITBI20	ARITBI25	ARITBI30	ARITBI35	ARITBI40	ARITBI45	ARITBI50	ARITBI60
A	266	266	266	362	362	362	362	490	570	660	740	1000	1000
B	210	213	219	213	217	220	229	251	257	262	268	250	300

Completo di fascetta stringitubo.
Il diametro 500 e 600 è fornito senza griglia.

6B ARITCI(...) TERMINALE TRONCO CONO

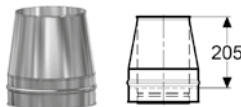

Codice SAP	123940	123941	121266	123942	121267	123943	114704	123945	101220	101221	101222	101223	101224
Codice	ARITCI08	ARITCI10	ARITCI13	ARITCI15	ARITCI18	ARITCI20	ARITCI25	ARITCI30	ARITCI35	ARITCI40	ARITCI45	ARITCI50	ARITCI60

Completo di fascetta stringitubo.

Dimensioni, forme, colori e dati riportati in questo capitolo sono suscettibili, senza preavviso, di variazioni per esigenze produttive o di mercato.
Il bancale è fatturato € 9,50 netto. L'euro pallet è fatturato € 18,50 netto.
Sovrapprezzo verniciato + 20%, Sovrapprezzo isolamento 50 mm + 20%, Sovrapprezzo parete interna sp.1 mm (dal dn 350) + 15%.

DISPONIBILITÀ ELEMENTI: su richiesta

Ø INT	80	100	130	150	180	200	250	300	350	400	450	500	600
Ø EST	130	150	180	200	230	250	300	350	400	450	500	550	650
Kg/m	3,99	4,73	5,84	6,58	7,69	8,43	10,28	12,08	13,96	15,81	19,10	21,10	25,09
Isolam. mm	25	25	25	25	25	25	25	25	25	25	25	25	25

6C ARETHI(...) **TERMINALE VERTICALE**

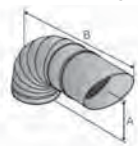

Codice SAP	111644	111643	111642	111668	112228	112646	113527	114587	114984	114987	114981	114985	114983
Codice	ARETHI08	ARETHI10	ARETHI13	ARETHI15	ARETHI18	ARETHI20	ARETHI25	ARETHI30	ARETHI35	ARETHI40	ARETHI45	ARETHI50	ARETHI60
A	223	236	248	261	273	286	312	376	401	426	451	476	526
B	442	475	518	550	592	625	700	814	889	964	1039	1114	1264

Completo di rete antivolatile.

6D ARETHI(...) **TERMINALE ORIZZONTALE**

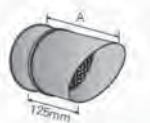

Codice SAP	110569	110032	111003	111333	111704	111991	112782	112784	114719	115329	116046	116638	116639
Codice	ARETHI08	ARETHI10	ARETHI13	ARETHI15	ARETHI18	ARETHI20	ARETHI25	ARETHI30	ARETHI35	ARETHI40	ARETHI45	ARETHI50	ARETHI60
A	255	275	305	325	355	375	425	475	525	575	625	675	775

Completo di rete antivolatile.

6E ARETLI(...) **ADATTATORE PER TERMINALE VERTICALE/ORIZZONTALE**



Codice SAP	112729	113111	113540	114971	115367	115699	116223	117061	115122	117859	119276	118448	118477
Codice	ARETLI08	ARETLI10	ARETLI13	ARETLI15	ARETLI18	ARETLI20	ARETLI25	ARETLI30	ARETLI35	ARETLI40	ARETLI45	ARETLI50	ARETLI60

Completo di fascetta stringitubo.

7A ARETEI(...) **FALDALE 10° - 45°**

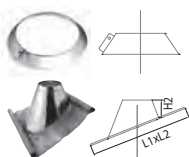

Codice SAP	118657	118658	118664	113566	113585	113689	113880	113976	116499	116501	116503	116564	116568
Codice	ARETEI08	ARETEI10	ARETEI13	ARETEI15	ARETEI18	ARETEI20	ARETEI25	ARETEI30	ARETEI35	ARETEI40	ARETEI45	ARETEI50	ARETEI60
H	200	200	200	200	200	200	200	200	200	200	200	200	200
B	1000	1000	1250	1250	1250	1250	1380	1380	1760	1780	1810	1860	1890
C	590	610	636	660	688	706	850	1000	1250	1250	1250	1250	1250

Completo di fascia antitemperie.

7B ARETFI(...) **FALDALE PIANO**

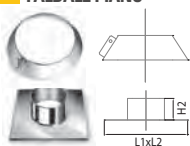

Codice SAP	118001	118000	117999	118592	118643	118724	113658	113673	114058	114071	114076	115558	115564
Codice	ARETFI08	ARETFI10	ARETFI13	ARETFI15	ARETFI18	ARETFI20	ARETFI25	ARETFI30	ARETFI35	ARETFI40	ARETFI45	ARETFI50	ARETFI60
H	191	191	191	191	191	191	191	191	191	191	191	191	191
B	575	625	625	625	850	850	850	850	1000	1000	1000	1250	1250
C	575	625	625	625	850	850	850	850	1000	1000	1000	1250	1250

Completo di fascia antitemperie.

7C ARETDI(...) **FASCIA ANTITEMPERIE** **UNIVERSALI**

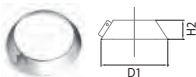

Codice SAP	106136	106138	106140	106141	106142	106143	106144	106145	106146	106147	106148	110367	110365
Codice	ARETDI08	ARETDI10	ARETDI13	ARETDI15	ARETDI18	ARETDI20	ARETDI25	ARETDI30	ARETDI35	ARETDI40	ARETDI45	ARETDI50	ARETDI60
D1	270	290	320	340	370	390	440	490	540	590	640	690	790
H2	50	50	50	50	50	50	50	50	140	140	140	140	140

7D AREFDI(...) **FASCETTA PER TIRANTI**

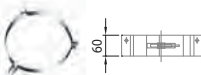

Codice SAP	100639	100640	100641	100642	100643	100644	100646	100647	100648	100649	100650	100651	100653
Codice	AREFDI08	AREFDI10	AREFDI13	AREFDI15	AREFDI18	AREFDI20	AREFDI25	AREFDI30	AREFDI35	AREFDI40	AREFDI45	AREFDI50	AREFDI60
Øci	130	150	180	200	230	250	300	350	400	450	500	550	650

8A AREFBI(...) **FASCETTA A MURO** **UNIVERSALI**

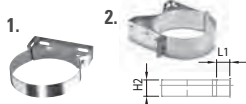

Codice SAP	110433	110528	110669	110740	110861	111005	111197	111663	101271	101272	101273	101274	101275
Codice	AREFBI08	AREFBI10	AREFBI13	AREFBI15	AREFBI18	AREFBI20	AREFBI25	AREFBI30	AREFBI35	AREFBI40	AREFBI45	AREFBI50	AREFBI60
L1	50	50	50	50	50	50	50	50	50	50	50	50	50
H2	40	40	40	40	40	40	40	40	60	60	60	60	60

Distanza da muro 50 mm. Dal diametro 80 al diametro 300 incluso modello 1. Dal diametro 350 incluso al 600 modello 2.

Dimensioni, forme, colori e dati riportati in questo capitolo sono suscettibili, senza preavviso, di variazioni per esigenze produttive o di mercato. Il bancale è fatturato € 9,50 netto. L'europallet è fatturato € 18,50 netto. Sovrapprezzo verniciato + 20%, Sovrapprezzo isolamento 50 mm + 20%, Sovrapprezzo parete interna sp.1 mm (dal dn 350) + 15%.

DISPONIBILITÀ ELEMENTI: su richiesta

UNIVERSALI Gamma articoli "universali", segue scontistica dedicata

DISPONIBILITÀ SU RICHIESTA

Ø INT	80	100	130	150	180	200	250	300	350	400	450	500	600
Ø EST	130	150	180	200	230	250	300	350	400	450	500	550	650
Kg/m	3,99	4,73	5,84	6,58	7,69	8,43	10,28	12,08	13,96	15,81	19,10	21,10	25,09
Isolam. mm	25	25	25	25	25	25	25	25	25	25	25	25	25

8B AREVDI (...) **UNIVERSALI**
DISTANZIALI PER FASCETTA
A MURO

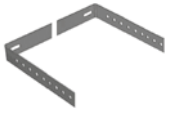

Codice SAP	139851												
Codice	AREVDI00												
L min.	0	0	0	0	0	0	0	0	0	0	0	0	0
L max.	300	300	300	300	300	300	300	300	300	300	300	300	300

Da abbinare alla fascetta a muro AREFBI... fino al dn 300, consentono di aumentare la distanza del condotto dalla parete di appoggio.

AREVDI (...)	Codice SAP	Codice	L max.
UNIVERSALI	101738	AREVDI300	300
	101739	AREVDI450	450
	101740	AREVDI550	550
	101741	AREVDI750	750

Da abbinare alla fascetta a muro AREFBI... dal dn 350 incluso, consentono di aumentare la distanza del condotto dalla parete di appoggio.

8C ARIFNI (...) **UNIVERSALI**
PIASTRA DI SUPPORTO

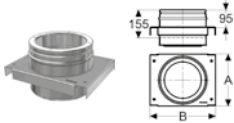

Codice SAP	113104	115159	115144	115158	115765	116059	116683	117198	117798	118177	118495	118717	113772
Codice	ARIFNI08	ARIFNI10	ARIFNI13	ARIFNI15	ARIFNI18	ARIFNI20	ARIFNI25	ARIFNI30	ARIFNI35	ARIFNI40	ARIFNI45	ARIFNI50	ARIFNI60
A	188	208	238	258	278	285	335	385	435	485	535	585	685
B	256	276	306	326	356	353	403	453	503	553	603	653	753

Il prezzo indicato si riferisce alla base di supporto e alla coppia di mensole.

8D ASFFI (...) **UNIVERSALI**
COPIA DI MENSOLE

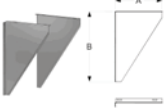

Codice SAP	101042	101043	101044	101045	101046	101047	101048	101049	101050	101051	101052	101053	101054
Codice	ASFFI08	ASFFI10	ASFFI13	ASFFI15	ASFFI18	ASFFI20	ASFFI25	ASFFI30	ASFFI35	ASFFI40	ASFFI45	ASFFI50	ASFFI60
A	220	240	270	290	310	315	365	415	465	515	565	615	715
B	470	470	470	470	470	470	470	470	670	670	670	870	870
MENSOLA													
A	220	240	270	290	310	315	365	415	465	515	565	615	715
B	470	470	470	470	470	470	470	470	670	670	670	870	870

Da abbinare alla piastra di supporto ARFINI...

9A AREVTI (...) **UNIVERSALI**
ADATTATORE AL GENERATORE



Codice SAP	110620	110791	111358	111546	111874	112058	112558	113083	113394	114583	114986	115280	116182
Codice	AREVTI08	AREVTI10	AREVTI13	AREVTI15	AREVTI18	AREVTI20	AREVTI25	AREVTI30	AREVTI35	AREVTI40	AREVTI45	AREVTI50	AREVTI60

9B AREVII (...) **UNIVERSALI**
GIUNTO ANTIVIBRANTE



Codice SAP	su richiesta	su richiesta	su richiesta	su richiesta	su richiesta	su richiesta	su richiesta	su richiesta	su richiesta	su richiesta	su richiesta	su richiesta
Codice	AREVII15	AREVII18	AREVII20	AREVII25	AREVII30	AREVII35	AREVII40	AREVII45	AREVII50	AREVII60		

Giunto di dilatazione doppio idoneo ad assorbire le vibrazioni e le dilatazioni termiche del tratto di collegamento tra il generatore e ICS 5000. Il numero di spire è variabile in funzione dei diametri.

9C AREVSI (...) **UNIVERSALI**
RACCORDO DA GIUNTO
ANTIVIBRANTE A ICS5000



Codice SAP	su richiesta	su richiesta	su richiesta	su richiesta	su richiesta	su richiesta	su richiesta	su richiesta	su richiesta	su richiesta	su richiesta
Codice	AREVSI15	AREVSI18	AREVSI20	AREVSI25	AREVSI30	AREVSI35	AREVSI40	AREVSI45	AREVSI50	AREVSI60	

Adattatore per il collegamento tra il giunto antivibrante ad ICS5000.

9D AREVQI (...) **UNIVERSALI**
RACCORDO DA ICS5000
A GIUNTO ANTIVIBRANTE



Codice SAP	su richiesta	su richiesta	su richiesta	su richiesta	su richiesta	su richiesta	su richiesta	su richiesta	su richiesta	su richiesta			
Codice	-	-	-	AREVQI15	AREVQI18	AREVQI20	AREVQI25	AREVQI30	AREVQI35	AREVQI40	AREVQI45	AREVQI50	AREVQI60

Adattatore per il collegamento tra ICS5000 ed il giunto antivibrante

10A AREVRI00 **UNIVERSALI**
ROTEMPO - MASTICE SPEC.
PER ALTE TEMPERATURE
E CONDENSAZIONE



Codice SAP	100555
Codice	AREVRI00

Dimensioni, forme, colori e dati riportati in questo capitolo sono suscettibili, senza preavviso, di variazioni per esigenze produttive o di mercato. Il bancale è fatturato € 9,50 netto. L'euro pallet è fatturato € 18,50 netto. Sovrapprezzo verniciato + 20%, Sovrapprezzo isolamento 50 mm + 20%, Sovrapprezzo parete interna sp.1 mm (dal dn 350) + 15%.

DISPONIBILITÀ ELEMENTI: su richiesta

UNIVERSALI Gamma articoli "universali", segue scontistica dedicata



Dichiarazioni di Prestazione (DoP) - SINTESI

No. IT-021-DOP-2013-06-25

1. Codice di identificazione unico del prodotto-tipo:

**Sistema Camino Metallico Multiparete
(con condotto interno acciaio inox AISI 316L 1.4404)
UNI EN 1856-1**

2. Numero di tipo, lotto, serie o qualsiasi altro elemento che consenta l'identificazione del prodotto da costruzione ai sensi dell'articolo 11, paragrafo 4:

Identificativo(i) del Fabbriante:

ICS5000 25 mm

Designazione 1	DN (80-300)	T600	H1	D	V3	L50050	O75
	DN (350-450)	T600	H1	D	V3	L50050	O112,5
	DN (500-600)	T600	H1	D	V3	L50050	O150

No. IT-036-DOP-2013-06-25

1. Codice di identificazione unico del prodotto-tipo:

**Sistema Camino Metallico Multiparete
(con condotto interno acciaio inox AISI 316L 1.4404)
UNI EN 1856-1**

2. Numero di tipo, lotto, serie o qualsiasi altro elemento che consenta l'identificazione del prodotto da costruzione ai sensi dell'articolo 11, paragrafo 4:

Identificativo(i) del Fabbriante:

Designazione 1	DN (80-300)	T600	H1	D	V3	L50050	O55
	DN (350-450)	T600	H1	D	V3	L50050	O75
	DN (500-600)	T600	H1	D	V3	L50050	O100

Schiedel
Via Montegrappa 19/21
20060 Truccazzano (MI)
Tel.: +39 02 950 731
Fax: +39 02 958 3287
Email: info@schiedel.it

Per le copie integrali delle Dichiarazioni di prestazione (DoP) di tutti i prodotti Schiedel consulta il sito www.schiedel.it oppure contatta il Servizio Clienti al numero 02 - 95 07 31

Modulo d'ordine ICS 5000

DESTINATARIO

Ditta
 Cod. Cliente
 Rif. Sig

LUOGO DI CONSEGNA

C/o Tel.
 Rif. Sig. Cell.
 Via Nota di Consegna
 CAP Città

DATA ORDINE

CAUSALE

AGENTE

	CODICE	DIAMETRI DISPONIBILI - INDICARE LA QUANTITÀ DESIDERATA NELLA SINGOLA CELLA												Finitura verniciata indicare RAL					
		80	100	130	150	180	200	250	300	350	400	450	500		600				
	A Rettilineo H=955 mm	ARERDI																	
	B Rettilineo H=455 mm	ARERBI																	
	C Rettilineo H=205 mm	ARERAI																	
	D Rettilineo regolabile da 275 a 375 mm	ARERRI																	
	A Fondo scarico condensa coibentato	AREPEI																	
	A Ispezione con tappo	AREIFI																	
	B Tappo/fondo cieco	AREIGI																	
	A Allacciamento a 90°	AREIAI																	
	B Allacciamento a 135°	AREICI																	
	A Curva a 15°	AREGBI																	
	B Curva a 30°	AREGCI																	
	C Curva a 45°	AREGEI																	
	D Curva a 90°	AREGAI																	
	A Terminale parapioggia	ARITBI																	
	B Terminale tronco cono	ARITCI																	
	C Terminale verticale	ARETHI																	
	D Terminale orizzontale	ARETHI																	
	E Adattatore per terminale verticale/orizzontale	ARETLI																	
	A Faldale 10°-45°	ARETEI																	
	B Faldale piano	ARETFI																	
	C Fascia antintemperie	ARETDI																	
	D Fascetta per tiranti	AREFDI																	
	A Fascetta a muro	AREFBI																	
	B Distanziali per fascetta a muro	AREVDI																	
	C Piastra di supporto	ARIFNI																	
	D Coppia di mensole	ASFFI																	
	A Adattatore al generatore (su disegno)	AREVTI																	
	B Giunto antivibrante	AREVII																	
	C Adattatore da giunto antivibrante a ICS 5000 maschio	AREVSI																	
	D Raccordo da ICS5000 a giunto antivibrante	AREVQI																	
	A Rotempo-mastice per alte temperature e condensazione	AREVR100																	

CONDIZIONI SPECIFICHE: il presente ordine è acquisito salvo approvazione della Casa. - Per ogni controversia è competente, ai sensi degli art. 1182 e 1498 cod. civ. il Foro di Milano. - Non si accettano resi se non preventivamente da noi autorizzati. - Si dichiara di aver letto ed approvato le condizioni generali di vendita elencate alla fine del listino.