



SCHIEDEL

Krbové kachle Sirius

Dokonalý design vďaka skrytej technológii

www.schiedel.sk

A **staňdard**
INDUSTRIES COMPANY



FUNKČNÝ DESIGN

SIRIUS 1



SCHIEDEL KRBOVÉ KACHLE

Schiedel ponúka unikátny systém typu všetko v jednom:

perfektné spojenie kachlí na drevo a komína.

Dokonalá kombinácia technologicky vyspelého komínového telesa s energeticky úspornými a štýlovými kachľami na drevo.

Rovnako ako pri všetkých systémoch Schiedel, kachle a komínový systém poskytujú výnimočnú skúsenosť vzájomne zosúladených prvkov.

Jednoduchá inštalácia vzájomne zosúladených prvkov ponúka zákazníkovi istotu prevádzkovej bezpečnosti.

Naše inovatívne a moderné čisté spaľovanie poskytuje ekologické a príjemné teplo.

Kachle na drevo dosahujú až 84% energetickej účinnosti - dodávajú viac tepla s menším množstvom dreva.

ROZUMNÁ VOĽBA
PRE VÁŠ
ÚTULNÝ DOMOV

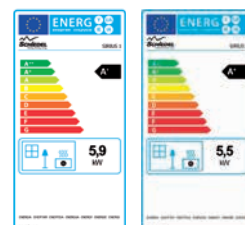

SYSTÉM KRBOVÝCH KACHLÍ NA DREVO

Sirius 1, Sirius 3 & Sirius 3G

SIRIUS 1

Veľké
čelné
sklo



SIRIUS 3



SIRIUS 3G



SIRIUS 3

Veľké čelné sklo s dodatočným bočným
presklením pre 180° pohľad na oheň.

SIRIUS 3G

Čelný panel z čierneho lesklého skla a veľké čelné sklo
s dodatočným bočným presklením pre 180° pohľad na oheň.

- 1 Len jedna páka na reguláciu primárneho a sekundárneho vzduchu.
- 2 Elegantné práškovo lakované dvierka pre prístup do ohniska s chladným a čistým ovládaním pre bezpečné otváranie.
- 3 Pohodlná priehradka na drevo s dvierkami pre jej uzavretie.
- 4 Dotykový bod na otvorenie dvierok je označený lakom v tvare kruhu, zabraňuje poškrabaniu laku dvierok.

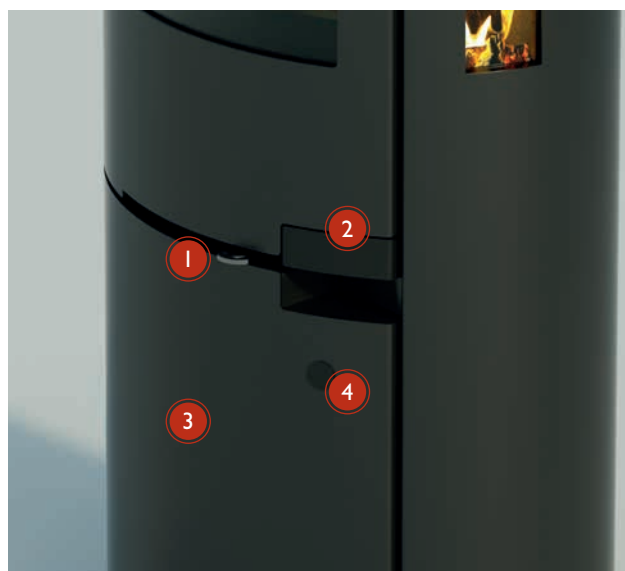

SCHIEDEL VÝHODY



SIRIUS kachle &
PERMETER Smooth Air komín
= 1 systém

VÝHODY KACHLÍ

- + VYSOKÁ ÚČINNOSŤ (až 84%)
Viac tepla, menej dreva
- + Testované podľa NAJVYŠŠÍCH EURÓPSKÝCH ŠTANDARDOV A NORIEM (EN 13 240, DIN+, I.BImSchV2, DiBt, 15a B-VG, NS 3058/3059)
- + JEDNODUCHÉ OVLÁDANIE
- + SAMOUZATVÁRACIE DVIERKA
Interlock systém (fixácia dvierok) pre zapálenie alebo pre čistenie
- + 3 PRESKLENIA
Pre 180° pohľad na oheň
- + ECO-FRIENDLY NÁTER KACHLÍ
Environmentálne priateľská farba s minimálnym zápachom a nízkymi emisiami
- + PRESTAVITELNÉ NOŽIČKY
Prispôbia polohu kachlí aj pri nerovnej podlahe

VÝHODY KOMÍNA

- + CEILING BOX
Dĺžkovo nastaviteľná rúra pre dodatočnú montáž kachlí
- + SPALOVACÍ VZDUCH ①
Nezávislý od interiéru, privádzaný cez komín Permeter Smooth Air, ktorý umožňuje flexibilnú inštaláciu
- + Vďaka systémovému riešeniu, bez EXTRA prívodu, ŽIADNY SEPARÁTNY PRÍVODNÝ KANÁL ALEBO BYPASS 
- + TRIPLE-AIR-konektivita
Tri možné vstupy pre spaľovací vzduch, umožňujú flexibilné využitie komínového systému (detaily: str. 6)
- + VÝNIMOČNE MALÉ BEZPEČNÉ ODSUPOVÉ VZDIALENOSTI OD HORLAVÝCH MATERIÁLOV



TRIPLE-AIR-KONEKTIVITA

Všetky typy kachiel SIRIUS sú vybavené tromi vstupmi pre spaľovací vzduch



- 1 Koncentrický systém pre prívod vzduchu a odvod spalín prostredníctvom komínového systému PERMETER Smooth Air.
- 2 Zadná strana umožňuje flexibilné napojenie.
- 3 Konštrukcia kachlí umožňuje napojenie aj spodnou časťou (napr. z priestoru pod podlahou)



TECHNICKÉ INFORMÁCIE

	SIRIUS 1	SIRIUS 3	SIRIUS 3G
Šírka	512 mm	512 mm	512 mm
Výška	1218 mm	1218 mm	1218 mm
Hĺbka	392 mm	392 mm	392 mm
Výkon	5,9 kW	5,5 kW	5,5 kW
Účinnosť	84 %	82 %	82 %
Energetická trieda	A+	A+	A+
Hmotnosť	164 kg	172 kg	172 kg
Nezávislý na interiérovom vzduchu	✓	✓	✓
Triple-Air-Connection	✓	✓	✓

POVOLENIA :	
STN EN 13 240	✓
DIN+, BlmSchV 2, CE	✓
15a B-VG	✓
NS 3058 / 3059	✓

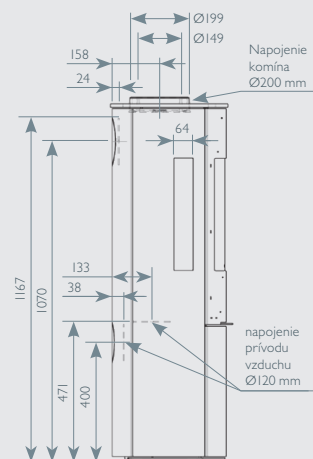
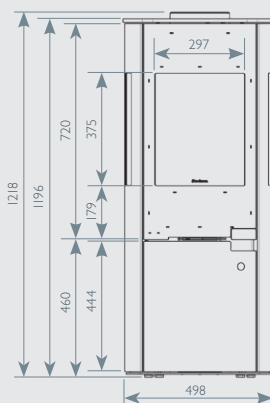
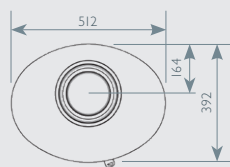
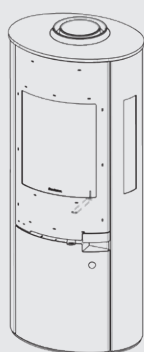

PERMETER SMOOTH AIR

Oceľový komín s prívodom vzduchu
ponúka vynikajúcu flexibilitu

Schiedel PERMETER Smooth Air ponúka flexibilné riešenia

Všetky modely Sirius sú certifikované v súlade s najprísnejšími európskymi normami pre používanie ako nezávislé na interiérovom vzduchu (Nemecko).

Toto umožňuje ich kombinované používanie s ventilačnými systémami (rekuperáciou) v moderných budovách a tým je zaručené zdravé interiérové prostredie.

Komín Schiedel Permeter Smooth Air je vybavený **1** samostatným prívodným potrubím, ktoré zásobuje kachle optimálnym množstvom spaľovacieho vzduchu. Rúry s dvojitou izoláciou zabraňujú kondenzácii.

Komínový systém je možné dodať **2** s 45°kolenami, T-kusmi pre dosiahnutie maximálnej možnej flexibility napojenia kachlí na komínové teleso.



ODSTUPY OD HORĽAVÝCH MATERIÁLOV

ODSTUPY	SIRIUS I	SIRIUS 3
A Jednvrstvý dymovod	150 mm	220 mm
A Permeter Smooth Air systém	50 mm	70 mm
B V každom prípade	220 mm	600 mm
BI V každom prípade	150 mm	–
B2 V každom prípade	120 mm	–
C V každom prípade	1.000 mm	1.100 mm
D Jednvrstvý dymovod	50 mm	50 mm
E Jednvrstvý dymovod	100 mm	200 mm

Výnimočne malé bezpečné odstupové vzdialenosti od horľavých častí stavby v kombinácii s komínom Permeter Smooth Air.

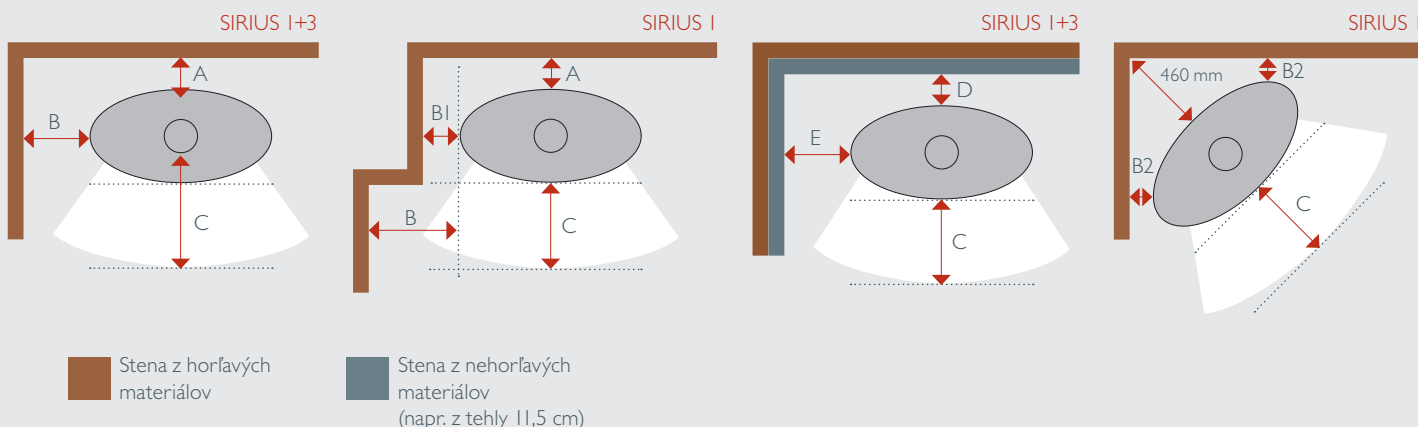



SCHIEDEL

Schiedel Slovensko s.r.o.
Zamarovská 177
911 05 Zamarovce
T 032 / 746 00 11

mail@schiedel.sk
www.schiedel.sk

A **standard**
INDUSTRIES COMPANY

Regionální odborní poradcovia

BA	Ing. Dušan Jankovský	0905 726 942	dusan.jankovsky@schiedel.com
TT	Svetozár Danko	0908 700 468	svetozar.danko@schiedel.com
NR	Bc. Tomáš Liška	0905 334 964	tomas.liska@schiedel.com
TN	Radoslav Plško	0905 726 940	radoslav.plsko@schiedel.com
ZA	Jaroslav Záh	0907 896 378	jaroslav.zan@schiedel.com
BB	Peter Škraban	0905 660 452	peter.skraban@schiedel.com
KE	Lukáš Kalina	0905 901 361	lukas.kalina@schiedel.com
PO	Slavomír Špak	0905 726 941	slavomir.spak@schiedel.com

Odborní poradcovia - špecialisti pre systémy z nehrdzavejúcej ocele

BA, TT, NR	Ing. Lukáš Masár	0907 974 044	lukas.masar@schiedel.com
TN, ZA, BB	Ing. Ján Jančí	0915 739 933	jan.janci@schiedel.com
PO, KE	Ing. Ľubomír Jaššo	0905 974 005	lubomir.jasso@schiedel.com